

Soundbar

BRAVIA Theatre Bar 9/BRAVIA Theatre Bar 8



Model: YY2083C/ YY2082C

V této uživatelské příručce jsou obrázky a ilustrace BRAVIA Theatre Bar 9 použity pro ilustrační účely, pokud není uvedeno jinak.

Nainstalujte aplikaci do chytrého telefonu a pomocí pokynů v aplikaci nastavte reproduktorový systém.



Chcete-li použít reproduktorový systém se všemi dostupnými funkcemi a vylepšenými vlastnostmi, aktualizujte software reproduktorového systému a aplikaci „Sony | BRAVIA Connect“ na nejnovější verze.

HT-A9000/HT-A8000

Návody/součásti a ovládací prvky

[O aplikaci vyžadované k používání reproduktorového systému](#)

[Zařízení, která jsou připojena k reproduktorovému systému](#)

[O popisu uživatelské příručky](#)

Součásti a ovládací prvky

- [Reproduktor Bar](#)
- [O indikátorech](#)
- [Dodáváno s dálkovým ovládáním](#)
- [Obrazovka dálkového ovládání v aplikaci](#)

Počáteční nastavení

[Kontrola obsahu balení](#)

Instalace reproduktorového systému

- [Instalace reproduktoru Bar na stojan pro televizor a police](#)
- [Přípevnění reproduktoru Bar na zeď](#)
- [Používání reproduktoru Bar s volitelnými reproduktory](#)
- [Při používání volitelných zadních reproduktorů SA-RS5](#)

[Připojení k televizoru](#)

[Pokud je televizor vybaven konektorem S-CENTER SPEAKER IN](#)

[Připojení AV zařízení](#)

[Připojení k elektrické zásuvce](#)

[Provedení počátečního nastavení pomocí aplikace „Sony | BRAVIA Connect“](#)

Poslech hudby/zvuku

[Poslech zvuku z televizoru](#)

[Přehrávání na připojeném AV zařízení](#)

[Nastavení kvality zvuku](#)

Poslech hudby/zvuku s funkcí BLUETOOTH®

- [Poslech hudby spárováním zařízení BLUETOOTH, které je připojováno poprvé](#)
- [Poslech hudby ze spárovaného zařízení s rozhraním BLUETOOTH](#)

[Nastavení funkce bezdrátového připojení na možnost zapnuto nebo vypnuto](#)

Poslech ve formátu 360 Reality Audio

- [Informace o technologii 360 Reality Audio](#)
- [Přehrávání obsahu 360 Reality Audio na připojeném AV zařízení](#)

Poslech hudby v síti

[Používání služby Spotify.](#)

[Používání služby AirPlay.](#)

Používání reproduktorového systému jeho propojením s televizorem

[Ovládání reproduktorového systému vzájemným propojením s televizorem \(funkce ovládání zařízení HDMI\).](#)

[Ovládání reproduktorového systému vzájemným propojením s televizorem kompatibilním s funkcí „BRAVIA Sync“](#)

Změna nastavení pomocí aplikace

[\[Wireless Speaker Settings\]](#)

[\[Sound Settings\]](#)

[\[HDMI Settings\]](#)

[\[Bluetooth Settings\]](#)

[\[System Settings\]](#)

[\[Network Settings\]](#)

[\[Easy Initial Setup\]](#)

[\[Software update\]](#)

[Úspora energie v pohotovostním režimu](#)

Řešení problémů

[Řešení problémů](#)

[Resetování reproduktorového systému](#)

Dodatečné informace

[Technické údaje](#)

[Podporované zvukové formáty.](#)

[Podporované formáty obrazu na rozhraní HDMI](#)

[Ochranné známky](#)

[Licence](#)

[Poznámky k použití](#)

[Webové stránky zákaznické podpory.](#)

Soundbar

BRAVIA Theatre Bar 9/BRAVIA Theatre Bar 8

O aplikaci vyžadované k používání reproduktorového systému

K provedení počátečního nastavení a ovládání a také pro konfiguraci nastavení reproduktorového systému použijte chytrý telefon s nainstalovanou aplikací „Sony | BRAVIA Connect“.

Nainstalujte aplikaci „Sony | BRAVIA Connect“ do svého chytrého telefonu.



Pro použití reproduktorového systému je vyžadováno připojení k internetu.

Chcete-li použít reproduktorový systém, připojte chytrý telefon, ve kterém je nainstalována aplikace, ke stejné síti jako reproduktorový systém.

Aplikace umožňuje provádět následující operace a nastavení.

- Počáteční nastavení reproduktorového systému, včetně nastavení připojení k síti, optimalizaci prostorového zvuku atd.
- Operace, jako je nastavení hlasitosti, výběr vstupu atd.
- Změna nastavení reproduktorového systému na požadovaná nastavení
- Připojení volitelných zadních reproduktorů a/nebo subwooferu a provedení počátečního nastavení
- Zkontrolujte zbývající kapacitu vestavěné nabíjecí baterie pro volitelné zadní reproduktory
- Aktualizace softwaru reproduktorového systému na nejnovější verzi
- Kontrola informací o podpoře a nejnovějších aktualizacích

Dodávané dálkové ovládání lze použít pouze k provádění operací a změně nastavení, které jsou často používány při prohlížení obsahu.

Poznámka

- Pro použití aplikace je potřeba účet a přihlášení.
- Pokud aplikaci ani reproduktorový systém nepoužíváte déle než 30 dnů, bude zřejmě třeba znovu zaregistrovat reproduktorový systém v aplikaci.

Příbuzné téma

- [Dodáváno s dálkovým ovládáním](#)
- [Obrazovka dálkového ovládání v aplikaci](#)

TP1001325527

Soundbar

BRAVIA Theatre Bar 9/BRAVIA Theatre Bar 8

Zařízení, která jsou připojena k reproduktorovému systému

Reproduktorový systém podporuje zvukové formáty založené na objektech, například Dolby Atmos a DTS:X.

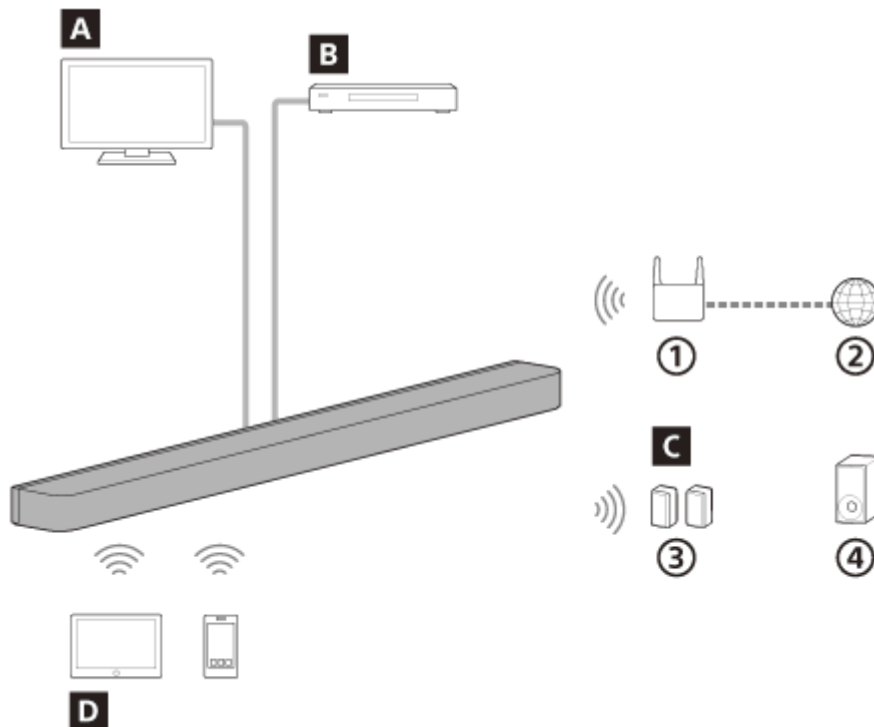

- ① Směrovač bezdrátové sítě LAN
- ② Internet
- ③ Zadní reproduktory
- ④ Subwoofer

A Televizor

Reproduktorový systém lze použít k přehrávání zvuku televizoru propojením reproduktorového systému a televizoru, který je kompatibilní s eARC nebo ARC pomocí kabelu HDMI.

[Poslech zvuku z televizoru](#)

B AV zařízení (přehrávač disků Blu-ray Disc™, zařízení set-top box, přijímač kabelové televize, přijímač satelitní televize, herní konzole apod.)

Reproduktorový systém lze použít k přehrávání zvuku AV zařízení propojením reproduktorového systému a AV zařízení pomocí kabelu HDMI.

Reproduktorový systém může také přehrávat zvuk AV zařízení, které je připojeno k televizoru.

[Přehrávání na připojeném AV zařízení](#)

C Volitelné reproduktory

Pomocí aplikace lze k reproduktorovému systému připojit a nakonfigurovat volitelné zadní reproduktory a subwoofery. Podporované volitelné zadní reproduktory a subwoofery najdete na webu společnosti Sony.

D Mobilní zařízení

Reproduktorový systém lze použít k přehrávání zvuku z mobilního zařízení propojením reproduktorového systému a mobilního zařízení pomocí funkce BLUETOOTH.

Reproduktorový systém lze také použít ke streamování hudby připojením mobilního zařízení ke stejné síti jako reproduktorový systém.

Soundbar

BRAVIA Theatre Bar 9/BRAVIA Theatre Bar 8

O popisu uživatelské příručky

O popisu operací

Tato uživatelská příručka vysvětluje operace na základě následujících předpokladů.

- Jak reproduktorový systém, tak aplikace „Sony | BRAVIA Connect“ mají nejnovější verzi softwaru.
- Reproduktorový systém je připojen k televizoru, který je kompatibilní s eARC nebo ARC pomocí kabelu HDMI, a jsou povoleny funkce ovládání zařízení HDMI reproduktorového systému a televizoru.
- Nastavení reproduktorového systému a televizoru(*) na obrazovce aplikace „Sony | BRAVIA Connect“ bylo dokončeno.

* Pokud používáte BRAVIA kompatibilní s aplikací, můžete ovládat BRAVIA i reproduktorový systém přehrávání na obrazovce dálkového ovládání s aplikací. Pokud používáte jiné televizory, pomocí obrazovky dálkového ovládání s aplikací lze ovládat pouze reproduktorový systém.

Informace o znázornění reproduktorového systému a znění zobrazeném v aplikaci

- BRAVIA Theatre Bar 9 obrázky a ilustrace se používají, pokud není u názvu modelu uvedeno jinak.
- Písmena v [] (závorky) označují text, který se zobrazí na obrazovce aplikace „Sony | BRAVIA Connect“.

TP1001548985

Reproduktor Bar

Přední část

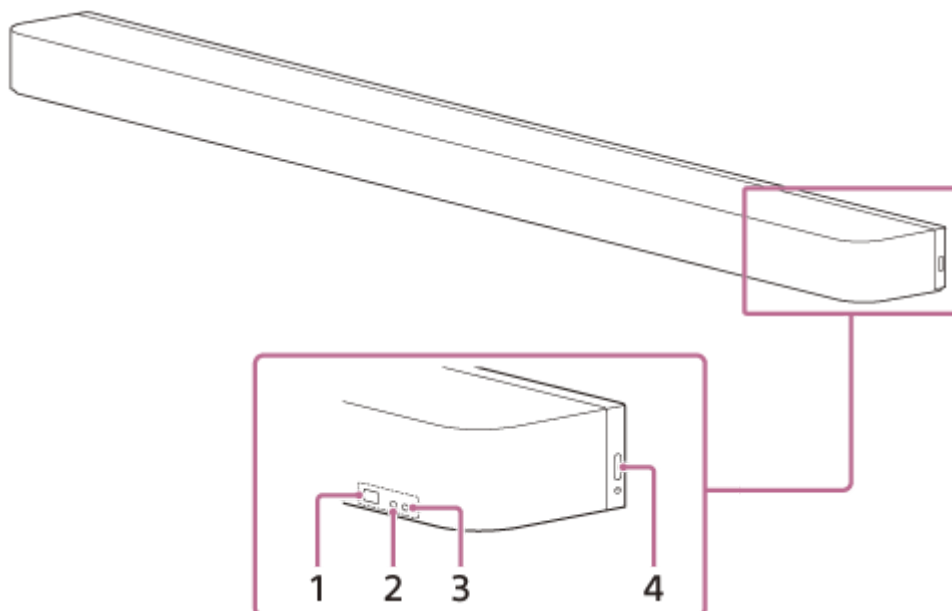

1. Snímač dálkového ovládání

Reproduktorový systém ovládejte namířením dálkového ovládání na snímač reproduktoru Bar dálkového ovládání.

2. Pomocný indikátor stavu (bílý)

Signalizuje stav reproduktorového systému rozsvícením nebo blikáním v bílé barvě.

3. Hlavní indikátor stavu (barevný)

Signalizuje stav systému reproduktorů osvětlením nebo blikáním v 5 barvách (bílá / světle modrá / modrá / zelená / červená).

4. (Napájení)

Zapíná reproduktorový systém. Pokud stisknete toto tlačítko při zapnutém reproduktorovém systému, je reproduktorový systém nastaven do pohotovostního režimu.

Stiskněte a podržte tlačítko na dobu delší než 10 sekund a reproduktorový systém tak resetujte.

Zadní část

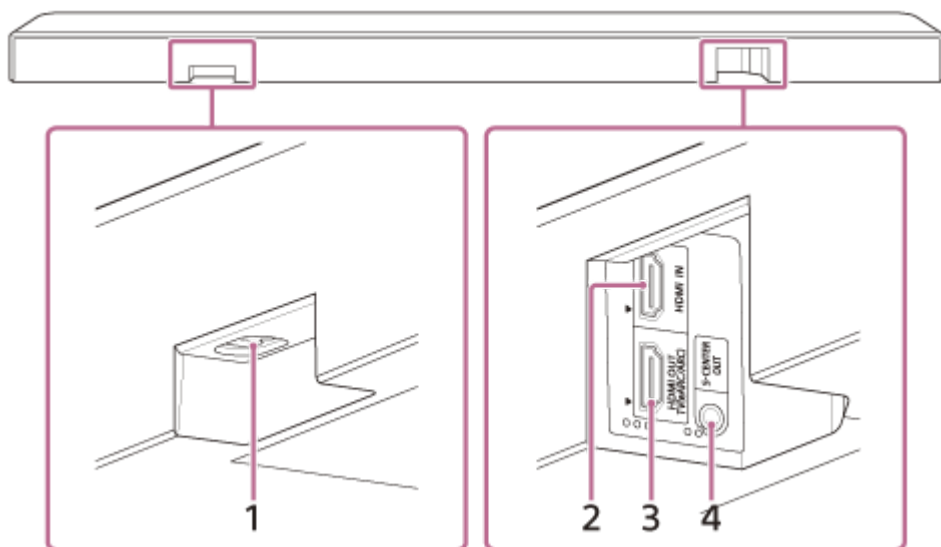

1. Vstup napájení

2. Konektor HDMI IN

3. Konektor HDMI OUT (TV (eARC/ARC))

Pomocí kabelu HDMI připojte televizor se vstupním konektorem HDMI. Reprodukční systém je kompatibilní s funkcemi eARC a ARC. ARC je funkce, která vysílá zvuk televizoru z konektoru HDMI v televizoru do AV zařízení, jako je reproduktorový systém, prostřednictvím kabelu HDMI. eARC je pokročilá verze ARC, která umožňuje přenos objektového zvuku a vícekanálového obsahu LPCM, který nelze přenášet prostřednictvím funkce ARC.

4. Konektor S-CENTER OUT

Výstup středové části zvuku reproduktorového systému z televizoru, pokud je reproduktorový systém připojen k televizoru pomocí konektoru S-CENTER SPEAKER IN.

Tip

- Vedle konektoru S-CENTER OUT jsou dvě hmatové tečky o velikosti asi 1 mm. Vedle konektoru HDMI OUT (TV (eARC/ARC)) jsou tři hmatové tečky o velikosti asi 1 mm. Používejte je jako pomůcku během připojování.

Dole

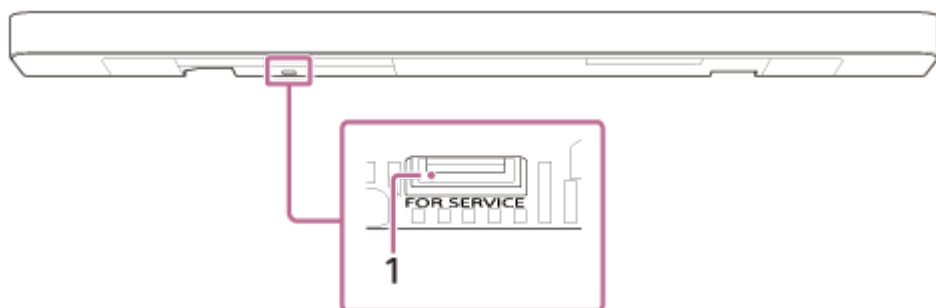

1. Port FOR SERVICE

Příbuzné téma

- [O indikátorech](#)
- [Připojení k televizoru](#)
- [Pokud je televizor vybaven konektorem S-CENTER SPEAKER IN](#)
- [Připojení AV zařízení](#)
- [Připojení k elektrické zásuvce](#)

Soundbar
BRAVIA Theatre Bar 9/BRAVIA Theatre Bar 8

O indikátorech

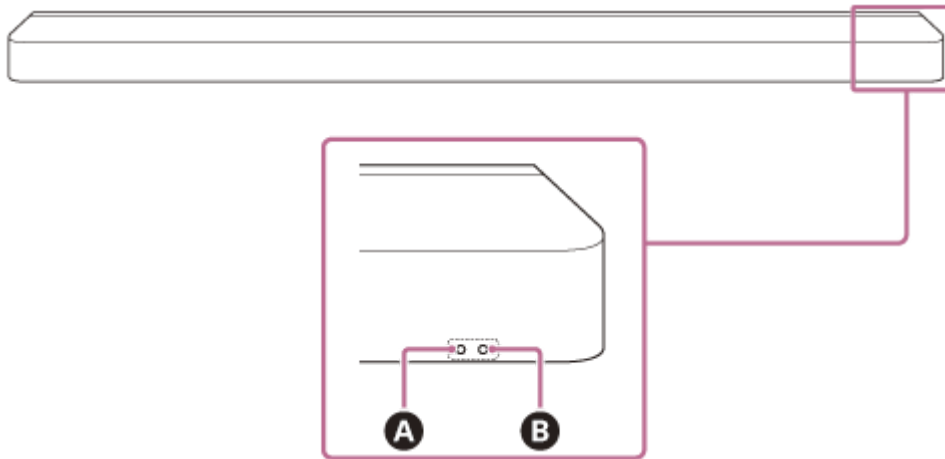

Existují dva indikátory, které indikují stav reproduktoru Bar.
Pomocný indikátor stavu (bílý) je na levé straně a hlavní indikátor stavu (barevný) je na pravé straně.



- A** Pomocný indikátor stavu (bílý)
- B** Hlavní indikátor stavu (barevný)











Zapnutí/vypnutí













B Hlavní indikátor stavu

- (vypnuto)
Reproduktorový systém se vypne.
-   (Dvakrát blikne pomalu bíle)
Probíhá zapnutí/vypnutí.





Vstup/ztlumení zvuku

B Hlavní indikátor stavu

-  (Svítil bíle)
Je zvolen vstup TV (eARC/ARC).
-  (Svítil zeleně)
Je zvolen vstup HDMI.
-  (Svítil modře)
Je zvolen vstup BLUETOOTH.
Zařízení BLUETOOTH je připojeno k reproduktorovému systému.
-  ·   ·  (Blikne dvakrát opakovaně modře)
Reproduktorový systém je v pohotovostním režimu párování BLUETOOTH.
-   (Bliká modře)
Probíhá připojení k zařízení BLUETOOTH.
-  (Svítil světle modře)
Je zvolen vstup síťové služby.









-   (Dvakrát blikne bíle)
Probíhá přepínání na vstup TV (eARC/ARC).
-   (Dvakrát blikne zeleně)
Probíhá přepínání na vstup HDMI.
-   (Dvakrát blikne modře)
Probíhá přepínání na vstup BLUETOOTH.
-   (Dvakrát blikne světle modře)
Probíhá přepínání na vstup Spotify.
-     (Střídavě pomalu bliká bíle/modře)
Probíhá nastavování reproduktorového systému. Přehrávání zvuku není k dispozici.

A Pomocný indikátor stavu

-   (Dvakrát blikne pomalu bíle)
Počáteční nastavení není v aplikaci dokončeno nebo reproduktorový systém není připojen k síti.
-   (Bliká každé 4 sekundy bíle)
Zvuk reproduktorového systému se ztlumí.















Zpětná vazba nastavení/provozu

A Pomocný indikátor stavu

-  (Jednou se rozsvítí bíle na delší dobu)
Nastavení se zapíná.
-  ·  (Dvakrát blikne bíle)
Nastavení se vypíná.
-  (Krátce se rozsvítí bíle)
Hlasitost se zvyšuje a snižuje.
-  (Jednou blikne bíle na delší dobu)
Byla provedena operace, při které bylo po dlouhou dobu stisknuto tlačítko na dálkovém ovládní.
-    (Tříkrát blikne bíle)
Operace je neplatná. Například nastavení nelze změnit, hlasitost je na horní nebo dolní hranici atd.

Zvláštní podmínky

B Hlavní indikátor stavu

-  ·  ·  ·  ·  ·  ·  ·  (Bliká rychle modře)
Reproduktorový systém je registrován v aplikaci.
-     (Střídavě bliká bíle/modře)
Probíhá aktualizace/inicializace softwaru atd.
-   (Bliká červeně)
Byl zjištěn neobvyklý stav nebo chyba. Provedte kroky popsané v části „Řešení problémů“.

Příbuzné téma

- [Řešení problémů](#)

Soundbar

BRAVIA Theatre Bar 9/BRAVIA Theatre Bar 8

Dodáváno s dálkovým ovládáním

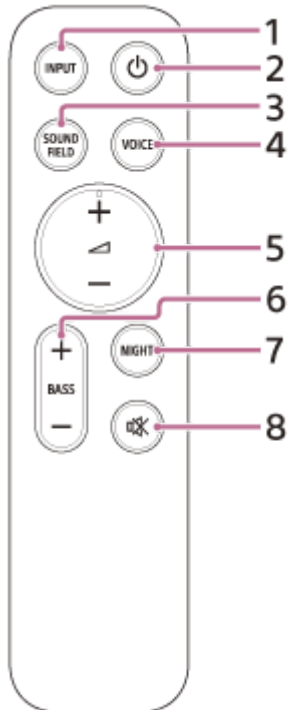

1. INPUT (Input)

Slouží k výběru vstupu pro přehrávání v reproduktorovém systému. Vstup se přepne při každém stisknutí tohoto tlačítka.

2. (Napájení)

Přepíná mezi zapnutím napájení a pohotovostním režimem reproduktorového systému.

3. SOUND FIELD (Sound field)

Zapíná/vypíná efekt prostorového zvuku reproduktorového systému.

4. VOICE (Voice mode)

Zapíná/vypíná režim hlasu reproduktorového systému.

Když je připojen televizor Sony, který je kompatibilní s funkcí propojení reproduktorového systému, hlasový zoom se zapne/vypne namísto hlasového režimu výběrem televizního vstupu v reproduktorovém systému.

5. (Volume) +(*)/-

Slouží k úpravě hlasitosti reproduktorového systému.

6. BASS (Bass level) +/-

Slouží k úpravě hlasitosti basových zvuků nebo volitelného subwooferu.

7. NIGHT (Night mode)

Zapíná/vypíná noční režim reproduktorového systému.

8. (Ztlumení)

Dočasně vypíná zvuk v reproduktorovém systému.

*  (Volume) + má dotykovou tečku. To lze využít jako pomůcku při ovládání.

Výměna baterií v dodaném dálkovém ovládacím

Pokud reproduktorový systém nereaguje na dodané dálkové ovládacím, vyměňte obě baterie za nové.

Při výměně použijte baterie R03 nebo LR03 (velikost AAA).

Chcete-li sejmout kryt baterie, vysuňte jej a současně stiskněte trojúhelníkovou značku na zadní straně dálkového ovládacím.

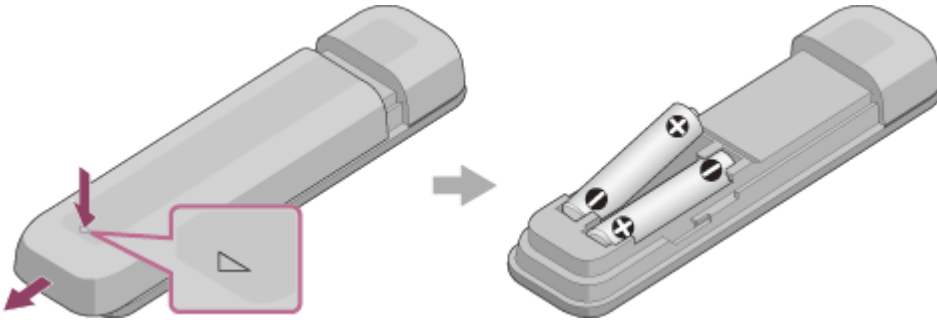

Pokud dálkové ovládacím nepracuje správně

- Namiřte dálkovým ovládacím na snímač dálkového ovládacím na reproduktoru Bar.
- Odstraňte jakékoli překážky mezi dálkovým ovládacím a reproduktorem Bar.
- Zkontrolujte, zda mají póly + a - baterie správnou orientaci.
- Pokud jsou baterie v dálkovém ovládacím staré, vyměňte obě za nové.
- Přesvědčte se, zda jste na dálkovém ovládacím stiskli správné tlačítko.

Příbuzné téma

- [Nastavení kvality zvuku](#)
- [Používání služby Spotify](#)

TP1001325524

Soundbar

BRAVIA Theatre Bar 9/BRAVIA Theatre Bar 8

Obrazovka dálkového ovládání v aplikaci

V aplikaci jsou dva typy obrazovek dálkového ovládání.

Obrazovka dálkového ovládání, která může ovládat pouze reproduktorový systém

Tato obrazovka se zobrazí, když je pomocí kabelu HDMI připojen televizor, který není kompatibilní s aplikací.

Obrazovka dálkového ovládání, která může ovládat reproduktorový systém a BRAVIA

Tato obrazovka se zobrazí, když je BRAVIA kompatibilní s aplikací připojena pomocí kabelu HDMI.

Následující položky, které lze použít k ovládání reproduktorového systému, jsou zobrazeny v položkách [Remote], [Picture & Sound], [Audio output] a [Settings]. Pokud televizor není zapnutý, zobrazí se obrazovka dálkového ovládání, která může ovládat pouze reproduktorový systém.

Položky na obrazovce dálkového ovládání v aplikaci

- **[Remaining Battery Level]**(Při připojení k volitelným vestavěným dobíjecím zadním reproduktorům)
Zobrazí se zbývající úroveň nabití vestavěné dobíjecí baterie pro volitelné zadní reproduktory.
- **Informace o přehrávání / vstupní spínací oblast**
V horní části obrazovky se zobrazí aktuálně vybraný vstup atd. Klepnutím na tuto oblast se zobrazí následující informace a operace.
 - Meta informace o přehrávání: název, interpret, album, délka aktuálně přehrávané skladby atd.
 - Informace o streamování: frekvence vstupního signálu atd.
 - Audio formát: audio formát vstupního signálu (Dolby Atmos, DTS atd.), počet kanálů atd.
 - Název zařízení BLUETOOTH připojeného k reproduktorovému systému
 - Ovládací prvky přehrávání zařízení BLUETOOTH
 - Výběr vstupu(*)

* Pokud je televizor kompatibilní s aplikací připojen k reproduktorovému systému pomocí kabelu HDMI, lze také zvolit vstup televizoru.

- **[ (Napájení)]**
Při klepnutí na tuto možnost se reproduktorový systém nastaví na pohotovostní režim, když je reproduktorový systém zapnutý.
- **[Night mode]**
Zapíná/vypíná noční režim reproduktorového systému.
- **[Sound field]**
Zapíná/vypíná efekt prostorového zvuku reproduktorového systému.
- **[Voice mode]**
Zapíná/vypíná režim hlasu reproduktorového systému.
- **[Voice Zoom]**
Tato funkce je aktivována, když je připojen televizor Sony kompatibilní s funkcí propojení reproduktorového systému. Když je v reproduktorovém systému vybrán vstup TV, hlasový zoom pracuje namísto hlasového režimu.
- **[Volume]**
Slouží k úpravě hlasitosti reproduktorového systému.
- **[Rear level]**

Slouží k úpravě hlasitosti zadních reproduktorů.

- **[Bass level]**

Slouží k úpravě hlasitosti basových zvuků nebo volitelného subwooferu.

- **[Audio]**

Když je do reproduktorového systému přiveden vstup duálního zvukového (duálního mono) signálu, lze vybrat zvuk, který chcete slyšet.

Poznámka

- Tento reproduktorový systém podporuje přepínání dual audio (dual mono). Při přepínání jiných multiplexových vysílání než dual audio, například stereo duplexní audio (dual stereo), přepněte audio signál v zařízení pomocí digitálního tuneru, jako je televizor. Podrobnosti naleznete v návodu k použití dodaném se zařízením s digitálním tunerem.

- **[Viewing Position]**

Zvukové pole lze optimalizovat podle místa sledování. Tuto funkci nelze použít, pokud není místo sledováno přesně změřeno prostřednictvím počátečního nastavení nebo [Sound Field Optimization](**).

** Zobrazí se po klepnutí na položku [Settings] – [Sound Settings] – [Sound Field Optimization] na obrazovce dálkového ovládání v aplikaci.

- **[Settings]**

Slouží ke konfiguraci nastavení reproduktorového systému.

Poznámka

- Pokud je odezva ovládání slabá, zkontrolujte připojení sítě Wi-Fi mezi chytrým telefonem a reproduktorovým systémem.

Příbuzné téma

- [Nastavení kvality zvuku](#)

TP1001548986

Soundbar

BRAVIA Theatre Bar 9/BRAVIA Theatre Bar 8

Kontrola obsahu balení

Pokud některá z dodaných položek chybí, kontaktujte nejbližšího prodejce značky Sony. Čísla v závorkách () uvádějí dodané množství.

Dostupnost a množství dodávaných položek se liší v závislosti na zemi/oblasti nákupu. Viz referenční příručku přiloženou k produktu, která potvrzuje dostupnost a množství dodaných položek.

- Reproduktor Bar (1)



- Dálkové ovládání (1)



- Baterie (2)



- Kabel pro režim středového reproduktoru televizoru (1)



- Kabel HDMI (podporován přenos 4K, 8K) (1)



- Napájecí kabel (1)



- Podstavec (2)



- Držáky pro připevnění na zeď (2)



- Šrouby (2)



- ŠABLONA PRO MONTÁŽ NA ZEĎ (1)
- Dokumentace (1 sada)

Díly zahrnuté pouze v některých zemích/oblastech

- Adaptér napájecí zástrčky (1)

TP1001548984

5-056-362-21(1) Copyright 2024 Sony Corporation

Soundbar

BRAVIA Theatre Bar 9/BRAVIA Theatre Bar 8

Instalace reproduktoru Bar na stojan pro televizor a police

Reproduktor Bar nainstalujte do otevřeného prostoru před televizorem tak, aby horní část reproduktoru Bar překrývala televizor a nezakrývala obrazovku televizoru ani snímač dálkového ovládání na televizoru.

Pokud lze reproduktor Bar nainstalovat bez kolize s nohami televizoru

Příklad instalace s televizorem se dvěma nohami televizoru na obou stranách

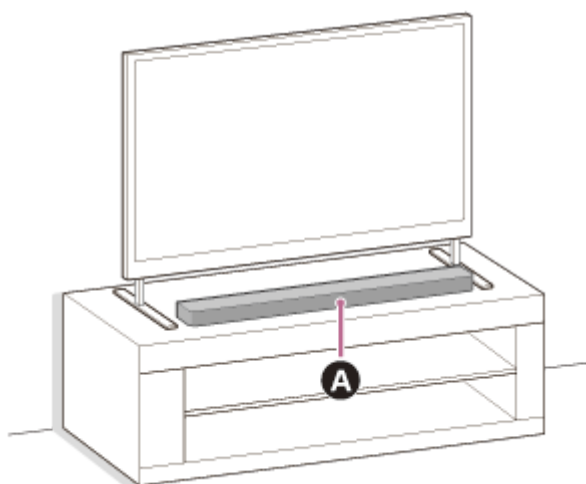

A Reproduktor Bar

Příklad instalace s televizorem se širokými nohami televizoru uprostřed

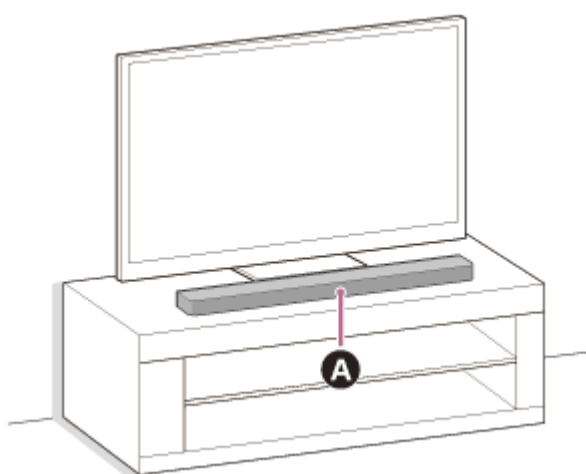

A Reproduktor Bar

Pokud reproduktor Bar nelze nainstalovat kvůli kolizi s nohami televizoru

Připojením dodaného podstavce k reproduktoru Bar lze reproduktor Bar zvednout nad instalační povrch, čímž se zabrání kolizi s nohami televizoru.

Připojení podstavce nezlepšuje kvalitu zvuku.

Pokud velikost nohy televizoru odpovídá následujícímu, lze reproduktorový systém nainstalovat připevněním podstavce.

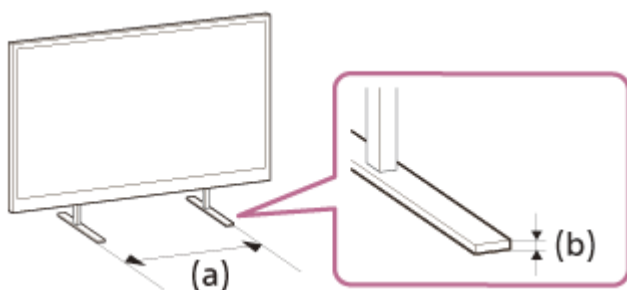

(a) Rozestupy mezi nohami televizoru: 800 mm nebo méně

(b) Výška nohy televizoru: 8,5 mm nebo méně

1. Připravte si, co potřebujete.

- Podstavec (2) (součást balení)



- Šrouby (2) (součást balení)



- Křížový šroubovák (není součástí balení)

2. Připojte podstavec k reproduktoru Bar.

Namontujte podstavec následujícím postupem.

- Umístěte reproduktor Bar tak, aby dolní strana reproduktoru Bar směřovala nahoru.
- Umístěte podstavec zasunutím vyčnívající části na vnitřní stranu nohy do otvoru pro vyčnívající část podstavce vedle otvoru pro šroub na reproduktoru Bar.
- Zajistěte podstavec šroubem.

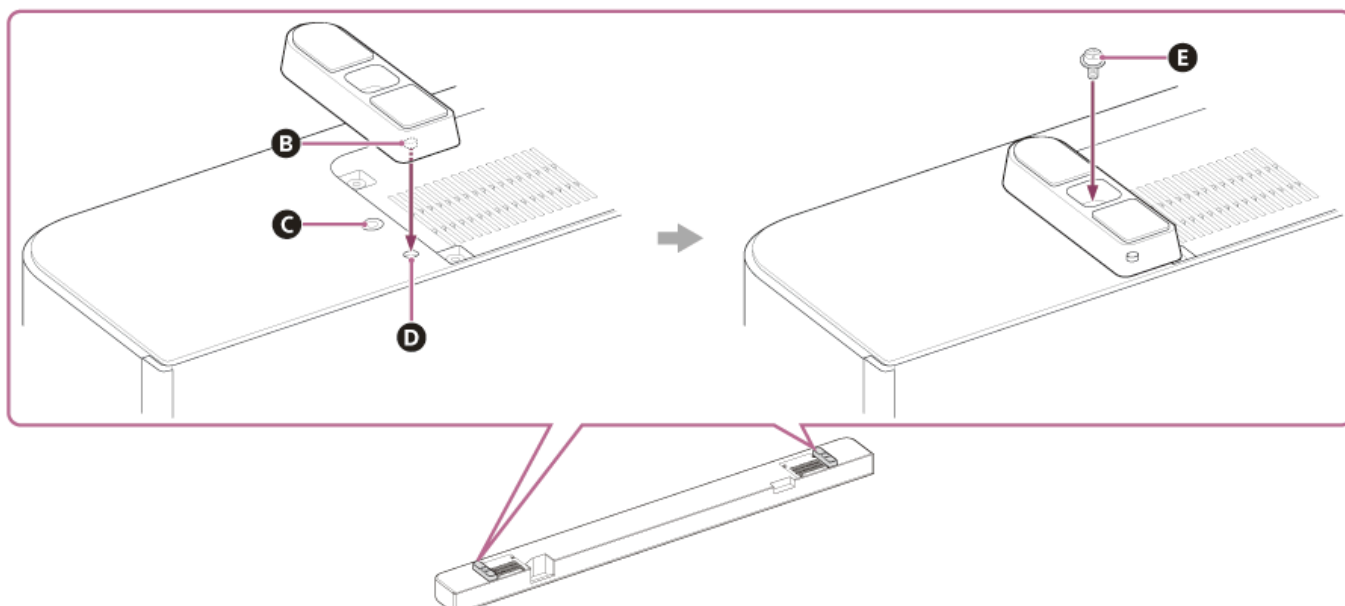

- B** Vyčnívající část
- C** Otvor pro šroub
- D** Otvor pro vyčnívající část podstavce
- E** Šroub (součást balení)

3. Nainstalujte reproduktor Bar.

Dávejte pozor, abyste snímač dálkového ovládání na televizoru nezakryli reproduktorem Bar. Po instalaci zkontrolujte, zda lze televizor zapnout/vypnout dálkovým ovládáním televizoru.

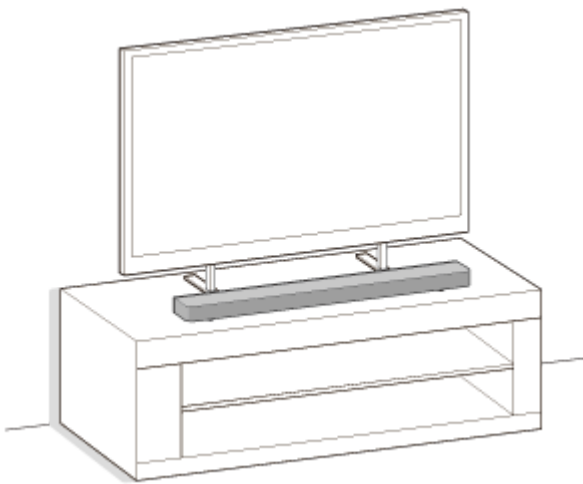

4. V následujících případech proveďte v aplikaci [Sound Field Optimization](*).

- Při změně polohy a způsobu instalace reproduktorového systému, stejně jako volitelných zadních reproduktorů a subwooferu
- Při změně prostředí pro sledování, například při změně uspořádání nábytku
- Při změně polohy sledování ve dne

* Zobrazí se po klepnutí na položku [Settings] – [Sound Settings] – [Sound Field Optimization] na obrazovce dálkového ovládání v aplikaci.

Poznámka

- Neumisťujte do blízkosti reproduktorového systému kovové předměty. Bezdrátové funkce mohou být nestabilní.
- Nezakrývejte vršek reproduktoru Bar. Může být přerušena reprodukce zvuku z horní části reproduktoru Bar.
- Na zadní straně reproduktoru Bar jsou větrací otvory. Reproduktor Bar umístěte do vzdálenosti alespoň 10 mm od televizoru.

TP1001548987

Soundbar

BRAVIA Theatre Bar 9/BRAVIA Theatre Bar 8

Přípevnění reproduktoru Bar na zeď

Přípevněte reproduktor Bar pod televizor namontovaný na zdi.

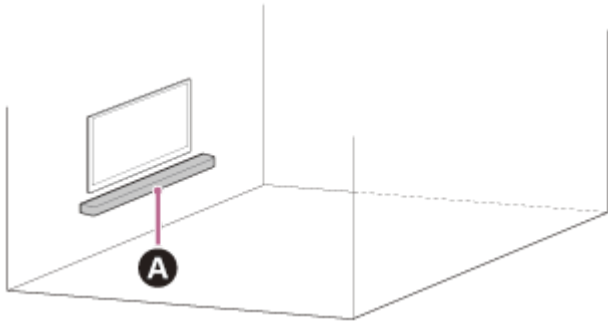

A Reproduktor Bar

Poznámka

- Při přípevnění reproduktoru Bar na zeď použijte dodané držáky pro přípevnění na zeď. Reproduktor Bar nepřipevňujte přímo na zeď. Pokud to uděláte, může dojít ke značnému zvýšení teploty uvnitř reproduktoru Bar a to může způsobit poškození nebo poruchu reproduktoru Bar.
- Upevněte držáky pro přípevnění na zeď na plochu proti zesílené zdi.
- Požádejte prodejce nebo licencovaného dodavatele značky Sony, aby reproduktor Bar nainstaloval a přitom plně zohlednil bezpečnost.
- Společnost Sony neponese zodpovědnost za nehody či škody způsobené nesprávnou instalací, nedostatečnou pevností instalace, nesprávným použitím nebo přírodní katastrofou.
- Z bezpečnostních důvodů je nutné, aby reproduktor Bar zavěšovaly minimálně dvě osoby.

1 Připravte si dva šrouby (nejsou součástí balení), které jsou vhodné pro otvory na držáku pro montáž na zeď (součást balení).

Typ a délka šroubů by měly být zvoleny podle stěny, na kterou mají být instalovány.

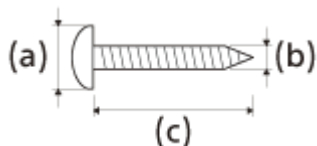

(a) 6 mm až 9,5 mm

(b) 4 mm

(c) Delší než 30 mm (přibližně)

Reference: Otvor na držáku pro montáž na zeď

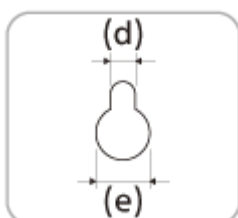

- (d) 5,0 mm
- (e) 10 mm

Poznámka

- Připravte si šrouby (nejsou součástí balení), které jsou vhodné pro materiál a stabilitu dané stěny. V závislosti na materiálu zdi může šroub zeď poškodit.

2 Změřte hloubku připevněného televizoru (f) a zkontrolujte nutnou mezeru mezi spodní hranou televizoru a vrškem reproduktoru Bar (g).

Mezera je nutná, aby televizor nerušil reprodukováný prostorový zvuk z reproduktoru Bar směrem ke stropu.

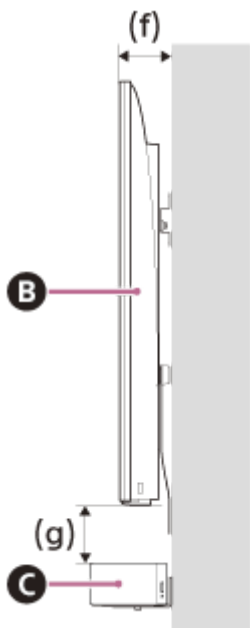

- B** Televizor
- C** Reproduktor Bar

Hloubka připevněného televizoru (f)	Nutný prostor mezi spodní hranou televizoru a vrškem reproduktoru Bar (g)
Kratší než 85 mm	120 mm nebo delší
85 mm nebo delší	200 mm nebo delší

3 Zarovnejte svislou čáru nad oblastí „ 1 STŘEDOVÁ LINIE TELEVIZORU“ vytištěnou na pomůcce ŠABLONA PRO MONTÁŽ NA ZEĎ (součást balení) se středem televizoru.

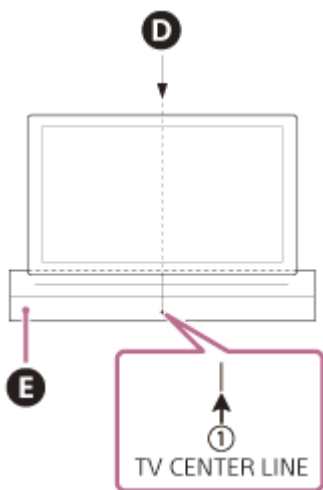

- D** Střed televizoru
- E** ŠABLONA PRO MONTÁŽ NA ZEĎ

4 Zarovnejte oblast „ ← **②** HORNÍ LINIE REPRODUKTORU BAR“ vytištěnou na pomůcce ŠABLONA PRO MONTÁŽ NA ZEĎ se spodkem nutné mezery mezi spodní hranou televizoru a horním okrajem reproduktoru Bar (g), kterou jste změřili v kroku 2. Potom pomůcku ŠABLONA PRO MONTÁŽ NA ZEĎ přilepte na zeď například pomocí běžně prodávané lepicí pásky.

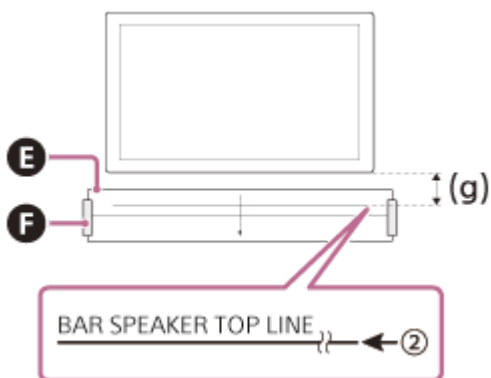

- E** ŠABLONA PRO MONTÁŽ NA ZEĎ
- F** Lepicí páska apod.

Poznámka

- Při lepení pomůcky ŠABLONA PRO MONTÁŽ NA ZEĎ ji dobře vyhladte.

5 Upevněte šrouby připravené v kroku 1 v místě značek v oblasti „ ← **③** LINIE ŠROUBŮ“ vytištěné na pomůcce ŠABLONA PRO MONTÁŽ NA ZEĎ.

BRAVIA Theatre Bar 9

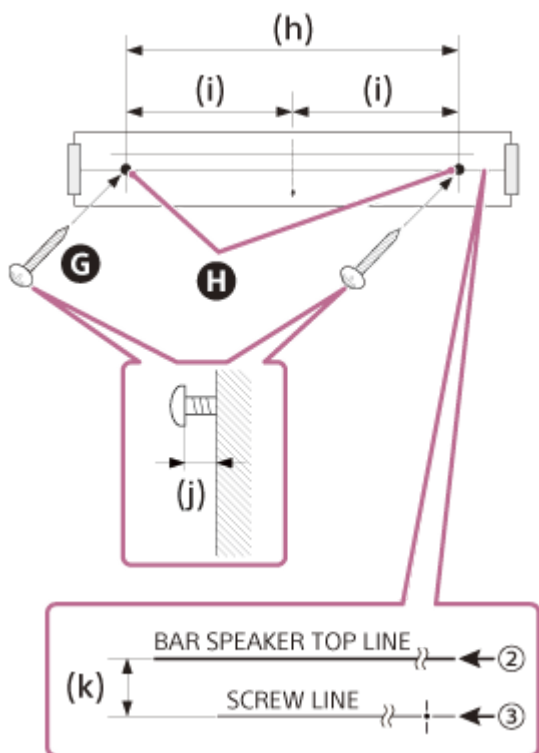

- G** Šrouby
- H** Značky
- (h) 1 056 mm
- (i) 528 mm
- (j) 3,5 mm až 4,5 mm
- (k) 30 mm

BRAVIA Theatre Bar 8

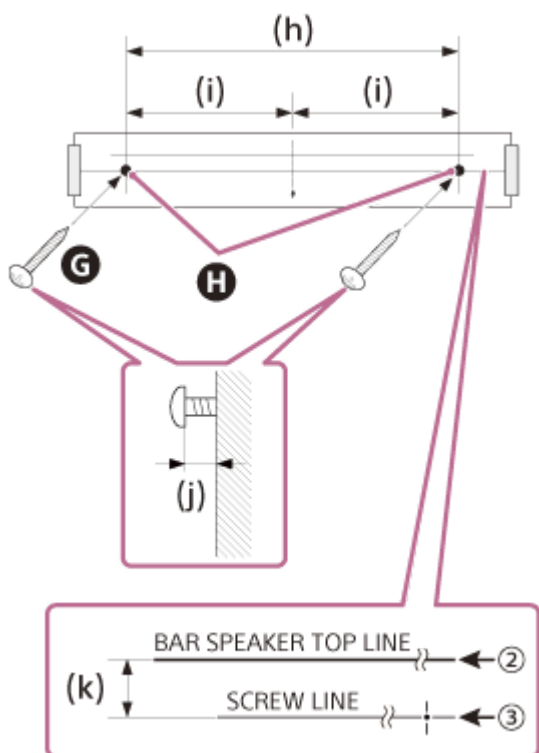

- G** Šrouby
- H** Značky
- (h) 876 mm
- (i) 438 mm
- (j) 3,5 mm až 4,5 mm

(k) 30 mm

Poznámka

- Pevně dotáhněte šrouby do nosíku zdi.

6 Odstraňte pomůcku ŠABLONA PRO MONTÁŽ NA ZEDĚ.

7 Zavěste držáky pro připevnění na zeď (součást balení) na šrouby a pak šrouby upevněte držáky pro připevnění na zeď.

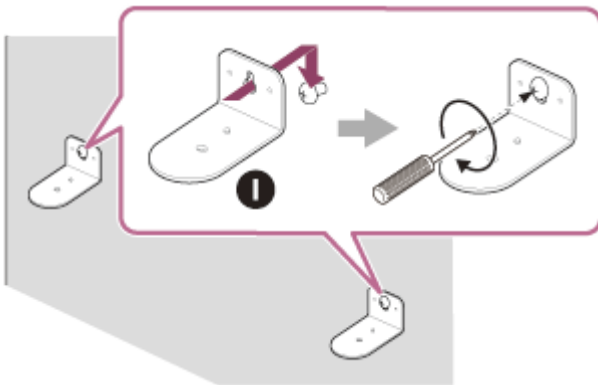

1 Držák pro připevnění na zeď

8 Připojte kabely k reproduktoru Bar.

1. Připojte kabel HDMI (součást balení) ke konektoru HDMI OUT (TV (eARC/ARC)) na reproduktoru Bar.
2. Připojte napájecí kabel (součást balení) ke vstupu napájení v reproduktoru Bar.

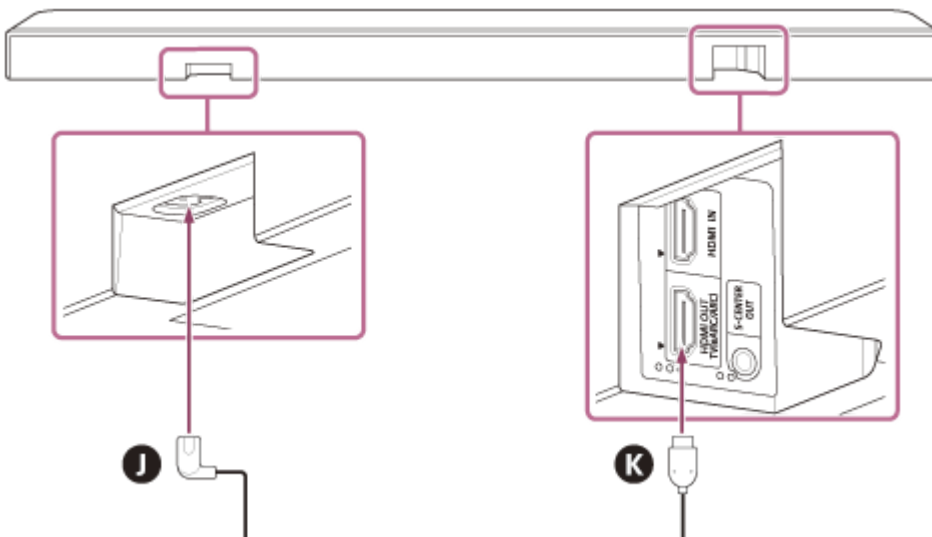

J Napájecí kabel
Kabel K HDMI

9 Umístěte reproduktor Bar na držáky pro připevnění na zeď.

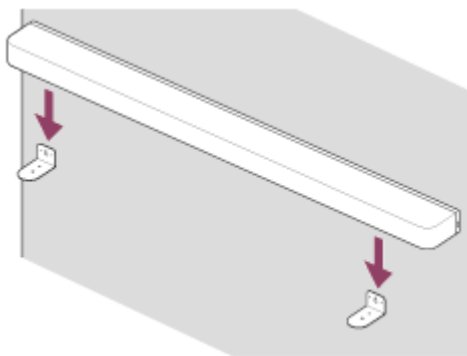

- 10** Zarovnejte otvory pro šroub na spodní straně reproduktoru Bar s otvory na držáku pro montáž na zeď. Potom reproduktor Bar připevněte k držákům pro montáž na zeď zašroubováním šroubů (součást balení).

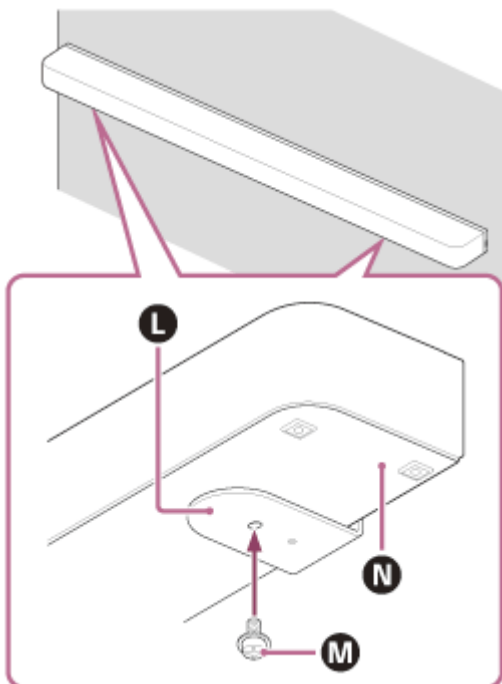

- L** Držák pro připevnění na zeď
- M** Šroub
- N** Spodní strana reproduktoru Bar

- 11** Připojte kabel HDMI (součást balení) připojený k reproduktoru Bar ke vstupnímu konektoru eARC/ARC HDMI na televizoru.

- 12** Připojte napájecí kabel připojený k reproduktoru Bar k elektrické zásuvce.

- 13** V následujících případech proveďte v aplikaci [Sound Field Optimization](*).

- Při změně polohy a způsobu instalace reproduktorového systému, stejně jako volitelných zadních reproduktorů a subwooferu
- Při změně prostředí pro sledování, například při změně uspořádání nábytku
- Při změně polohy sledování ve dne

* Zobrazí se po klepnutí na položku [Settings] – [Sound Settings] – [Sound Field Optimization] na obrazovce dálkového ovládání v aplikaci.

Připevnění volitelných reproduktorů na zeď

Nahlédněte do návodu k použití volitelných reproduktorů.

Příbuzné téma

- [Připojení k televizoru](#)
- [Připojení k elektrické zásuvce](#)

TP1001325505

5-056-362-21(1) Copyright 2024 Sony Corporation

Soundbar

BRAVIA Theatre Bar 9/BRAVIA Theatre Bar 8

Používání reproduktoru Bar s volitelnými reproduktory

Instalace

Nainstalujte volitelné reproduktory a zvažte polohu, ve které je nainstalován televizor a reproduktor.

Příklad instalace reproduktoru Bar na stojan pro televizor a police

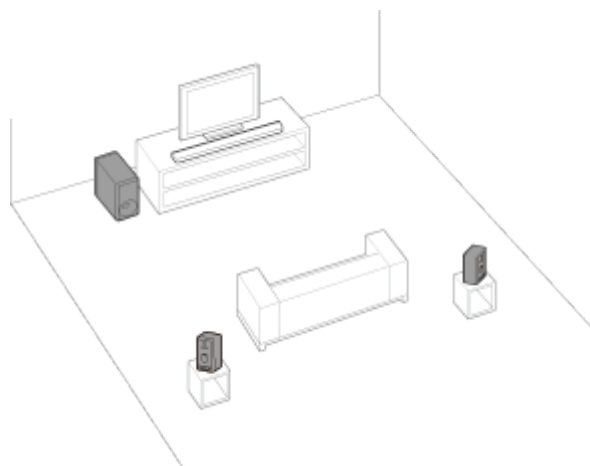

Příklad upevnění reproduktoru Bar na stěnu

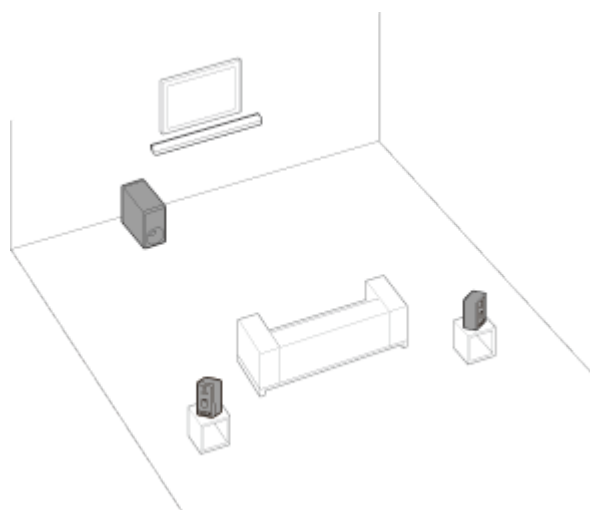

Nastavení

Pokud jste ještě nezačali nastavovat reproduktorový systém

Pomocí aplikace spusťte nastavení reproduktorového systému a volitelných reproduktorů. Během procesu nastavení vás aplikace provede připojením volitelných reproduktorů.

Pokud jste již nastavení reproduktorového systému dokončili

Nastavte volitelné reproduktory na obrazovce dálkového ovládání v aplikaci. Zkontrolujte [Settings] - [Wireless Speaker Settings] - [Wireless Speaker Connection] na obrazovce dálkového ovládání v aplikaci.

Poznámka

- Pokud se nastavení volitelných reproduktorů v aplikaci nedokončí, nevydá se žádný zvuk.
- Při použití reproduktorového systému s volitelnými reproduktory může být vyžadována aktualizace softwaru. Provedte aktualizaci softwaru, zatímco reproduktorový systém a volitelné reproduktory jsou připojeny ke zdroji napájení.

Pokud změníte způsob instalace či umístění reproduktorového systému nebo volitelných reproduktorů

V následujících případech proveďte v aplikaci [Sound Field Optimization](*).

- Změna polohy a způsobu instalace reproduktorového systému, stejně jako volitelných zadních reproduktorů a subwooferu
- Při změně polohy sledování ve dne
- Při změně prostředí pro sledování, například při změně uspořádání nábytku

* Zobrazí se po klepnutí na položku [Settings] – [Sound Settings] – [Sound Field Optimization] na obrazovce dálkového ovládání v aplikaci.

Příbuzné téma

- [Při používání volitelných zadních reproduktorů SA-RS5](#)
- [\[Sound Settings\]](#)

TP1001325506

5-056-362-21(1) Copyright 2024 Sony Corporation

Při používání volitelných zadních reproduktorů SA-RS5

Tato část popisuje použití reproduktorového systému v kombinaci s volitelnými zadními reproduktory SA-RS5.

Instalace

Viz návod k použití dodaný k zařízení SA-RS5 pro instalaci.

Připojte SA-RS5 k reproduktorovému systému.

Nastavte reproduktorový systém podle pokynů v části „Nastavení“ v dokumentu „[Používání reproduktoru Bar s volitelnými reproduktory](#)“.

SA-RS5 je vybaven vestavěnou dobíjecí baterií. Pokud je SA-RS5 vypnut při napájení z baterie, bude připojení k reproduktorovému systému odpojeno. Stisknutím tlačítka napájení SA-RS5 se znovu připojí k reproduktorovému systému a indikátor napájení na SA-RS5 se rozsvítí zeleně.

Změna umístění nebo prostředí pro sledování reproduktorového systému nebo SA-RS5

V následujících případech proveďte [Sound Field Optimization](*) v aplikaci „Sony | BRAVIA Connect“.

- Změna polohy a způsobu instalace reproduktorového systému, stejně jako volitelných zadních reproduktorů a subwooferu
- Při změně polohy sledování ve dne
- Při změně prostředí pro sledování, například při změně uspořádání nábytku

* Zobrazí se po klepnutí na položku [Settings] – [Sound Settings] – [Sound Field Optimization] na obrazovce dálkového ovládání v aplikaci.

Dočasná změna polohy SA-RS5

Stiskněte tlačítko OPTIMIZE dočasné změny polohy SA-RS5.

Stisknutím OPTIMIZE tlačítka můžete snadno provést korekci polohy pro SA-RS5.

Jakmile dokončíte používání dočasné polohy, vraťte SA-RS5 do původní polohy a znovu stiskněte tlačítko OPTIMIZE. Při stisknutí tlačítka OPTIMIZE, se zapnutýma oběma SA-RS5, stiskněte tlačítko OPTIMIZE na jednom z nich.

Příklad dočasných změn polohy zadních reproduktorů SA-RS5

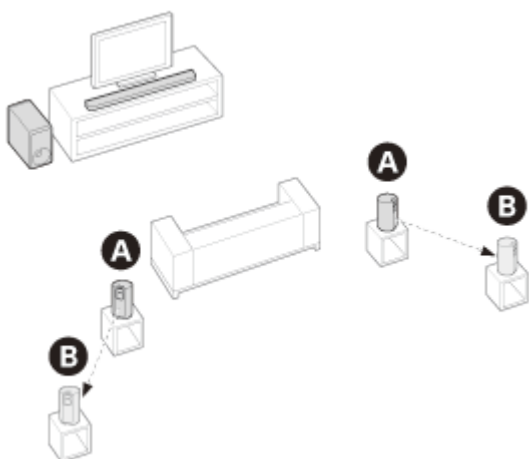

- A** Poloha, kam jsou normálně umístěny SA-RS5
- B** Poloha, kam jsou dočasně přesunuty SA-RS5

Připojení k televizoru

- 1 **Propojte konektor HDMI IN kompatibilní s eARC/ARC na televizoru a konektor HDMI OUT (TV (eARC/ARC)) na reproduktorovém systému pomocí kabelu HDMI (součást balení).**

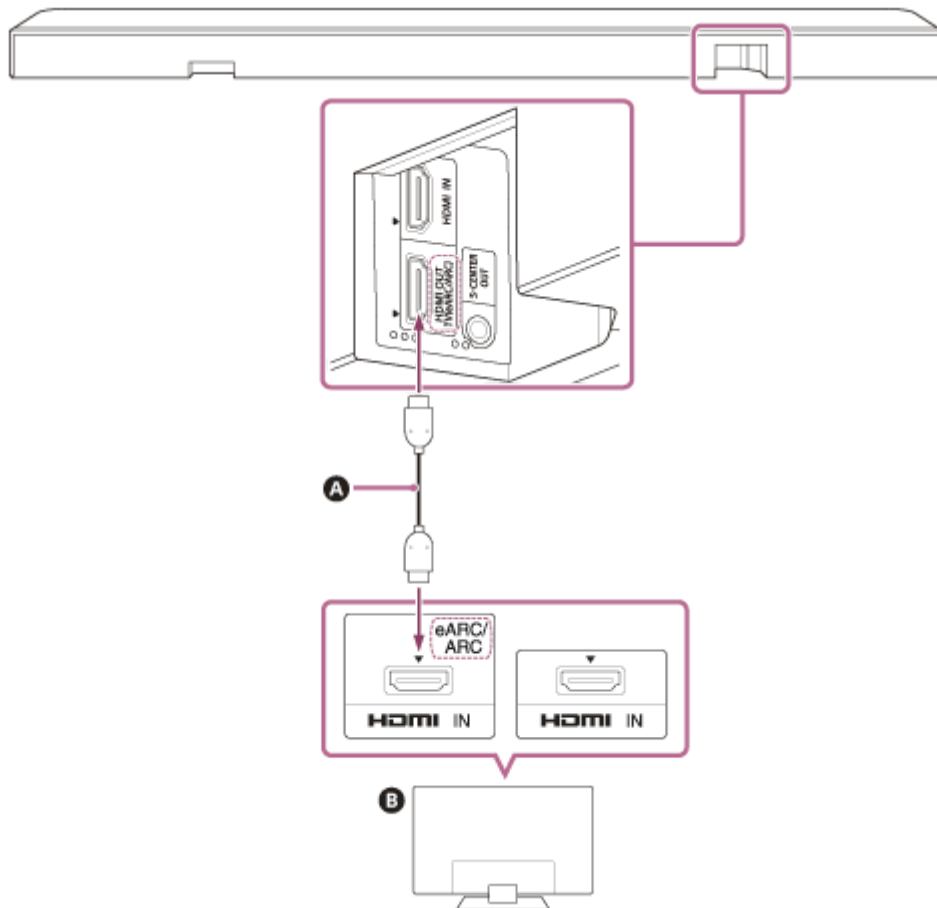

Kabel **A** HDMI (součást balení)

B Televizor

- 2 **Změňte nastavení televizoru tak, aby mohl být zvuk televizoru reprodukován reproduktorovým systémem.**

V závislosti na televizoru lze tuto funkci nastavit automaticky, když je připojen reproduktorový systém. Podrobnosti naleznete v návodu k použití televizoru.

- 3 **Povolte eARC na reproduktorovém systému i na televizoru.**

Je-li televizor, který je připojen k reproduktorovému systému, kompatibilní s funkcí eARC/ARC, je funkce eARC k dispozici.

Chcete-li využívat kvalitnější zvukové formáty, například Dolby Atmos přehrávané na externím zařízení připojeném k televizoru, zkontrolujte, zda je v systému reproduktorů a v televizoru povoleno nastavení eARC.

- Nastavení eARC pro televizor: postupujte podle pokynů v návodu k použití televizoru.
- Nastavení eARC pro reproduktorový systém: nastavení je ve výchozím nastavení povoleno.

Poznámka

- Zkontrolujte, zda jsou konektory řádně zapojeny.
- Pokud není reproduktorový systém připojen ke vstupu televizoru HDMI kompatibilnímu s eARC/ARC, zvuk televizoru nemůže být reproduktorovým systémem řádně reprodukován.
- Aktivujte funkci Ovládání zařízení HDMI na televizoru. Pokud není funkce Ovládání zařízení HDMI v televizoru zapnutá, reproduktorový systém nereprodukuje zvuk televizoru.
- Zapnutím funkce eARC v televizoru mohou být některé funkce v televizoru omezeny. Nemusí být například reprodukovány zvuky systému a hlasová odezva. Podrobnosti naleznete v návodu k použití televizoru.

Tip

- Vedle konektoru HDMI OUT (TV (eARC/ARC)) jsou tři hmatové tečky o velikosti asi 1 mm. Používejte je jako pomůcku během připojování.

TP1001548970

5-056-362-21(1) Copyright 2024 Sony Corporation

Soundbar

BRAVIA Theatre Bar 9/BRAVIA Theatre Bar 8

Pokud je televizor vybaven konektorem S-CENTER SPEAKER IN

Televizor může reprodukovat střední složku zvuku reproduktorového systému, pokud je reproduktorový systém připojen k televizoru následujícím způsobem.

1 Propojte reproduktorový systém a televizor pomocí kabelu HDMI (součást balení).

Podrobnosti naleznete v části „Připojení k televizoru“.

2 Propojte konektor S-CENTER SPEAKER IN na televizoru a konektor S-CENTER OUT na reproduktorovém systému pomocí kabelu pro režim středového reproduktoru televizoru (součást balení).

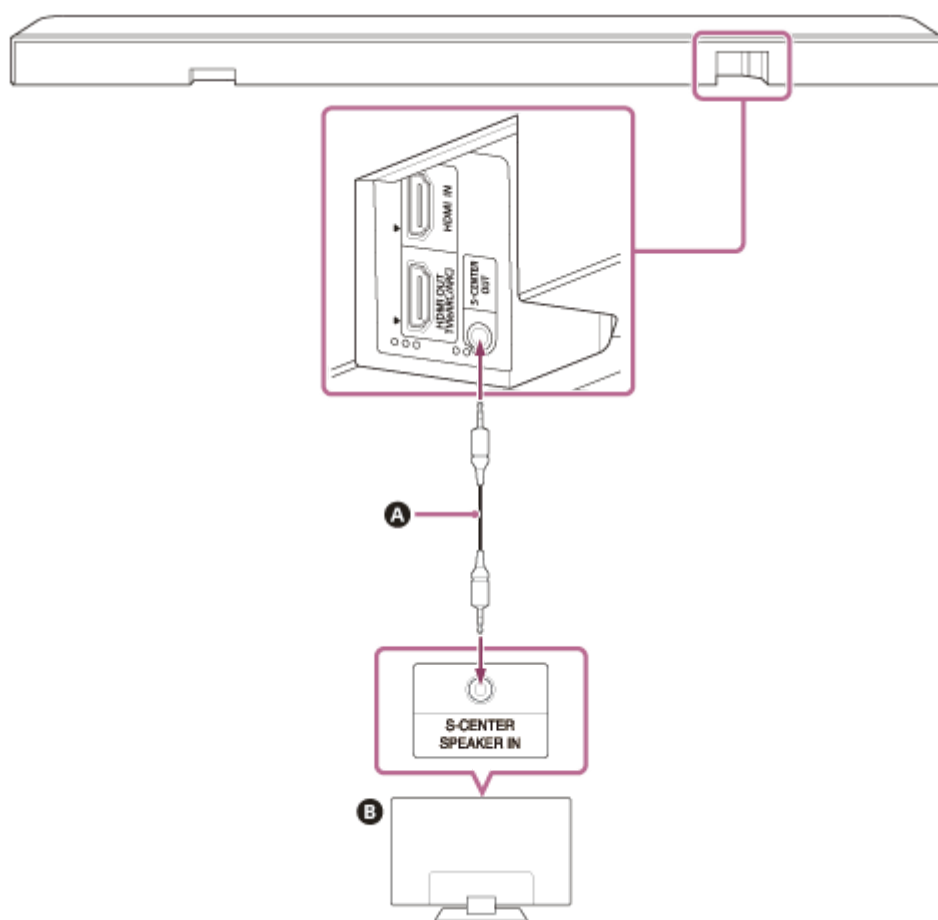

A Kabel pro režim středového reproduktoru televizoru (součást balení)

B Televizor

Poznámka

- Zkontrolujte, zda jsou konektory řádně zapojeny.
- Některé televizory mohou mít jiný konektor se stejným tvarem jako konektor S-CENTER SPEAKER. Buďte opatrní, abyste nepřipojili nesprávný konektor.

Tip

- Pokud kabel pro režim středového reproduktorutelevizoru není dostatečně dlouhý, použijte volně prodejný stereofonní mini kabel.
- Vedle konektoru S-CENTER OUT jsou dvě hmatové tečky o velikosti asi 1 mm. Používejte je jako pomůcku během připojování.

Výstup zvuku z televizoru

Přejděte k možnosti [Settings] – [Sound Settings] a povolte možnost [Acoustic Center Sync] na obrazovce dálkového ovládání v aplikaci.

V závislosti na nastavení vstupu, audio signálu nebo zvukového pole nemusí z televizoru vycházet zvuk. Podrobnosti naleznete v níže uvedené tabulce.

○ : Zvuk se ozývá z reproduktorového systému i z televizoru.

–: Televizor nereprodukuje žádný zvuk. Zvuk se ozývá pouze z reproduktorového systému.

Nastavení	Vstup TV, HDMI: 2kanálový obsah	Vstup TV, HDMI: vícekanálový obsah	Vstup BLUETOOTH, hudební služba, AirPlay
[Sound field](*): Zapnuto a [Sound Field Setting](**): [360 Spatial Sound Mapping]	○	○	–
[Sound field](*): Zapnuto a [Sound Field Setting](**): [Dolby Speaker Virtualizer], [DTS Neural:X]	–	–	–
[Sound field](*): Vypnuto	–	○	–

* Zobrazí se na obrazovce dálkového ovládání v aplikaci.

** Zobrazí se po klepnutí na položku [Settings] – [Sound Settings] – [Sound Field Setting] na obrazovce dálkového ovládání v aplikaci.

Příbuzné téma

- [Připojení k televizoru](#)
- [Nastavení kvality zvuku](#)
- [\[Sound Settings\]](#)

TP1001548971

Soundbar

BRAVIA Theatre Bar 9/BRAVIA Theatre Bar 8

Připojení AV zařízení

Video 8K a audio ve vysoké kvalitě, například Dolby Atmos, Dolby TrueHD, DTS:X atd., lze přehrát připojením AV zařízení (přehrávač disků Blu-ray, zařízení set-top box, přijímač kabelové televize, přijímač satelitní televize, herní konzole apod.) následujícím způsobem.

- 1 Propojte konektor HDMI OUT na AV zařízení HDMI IN a konektor na televizoru pomocí kabelu HDMI (není součástí balení).
- 2 Propojte reproduktorový systém a televizor pomocí kabelu HDMI (součást balení).

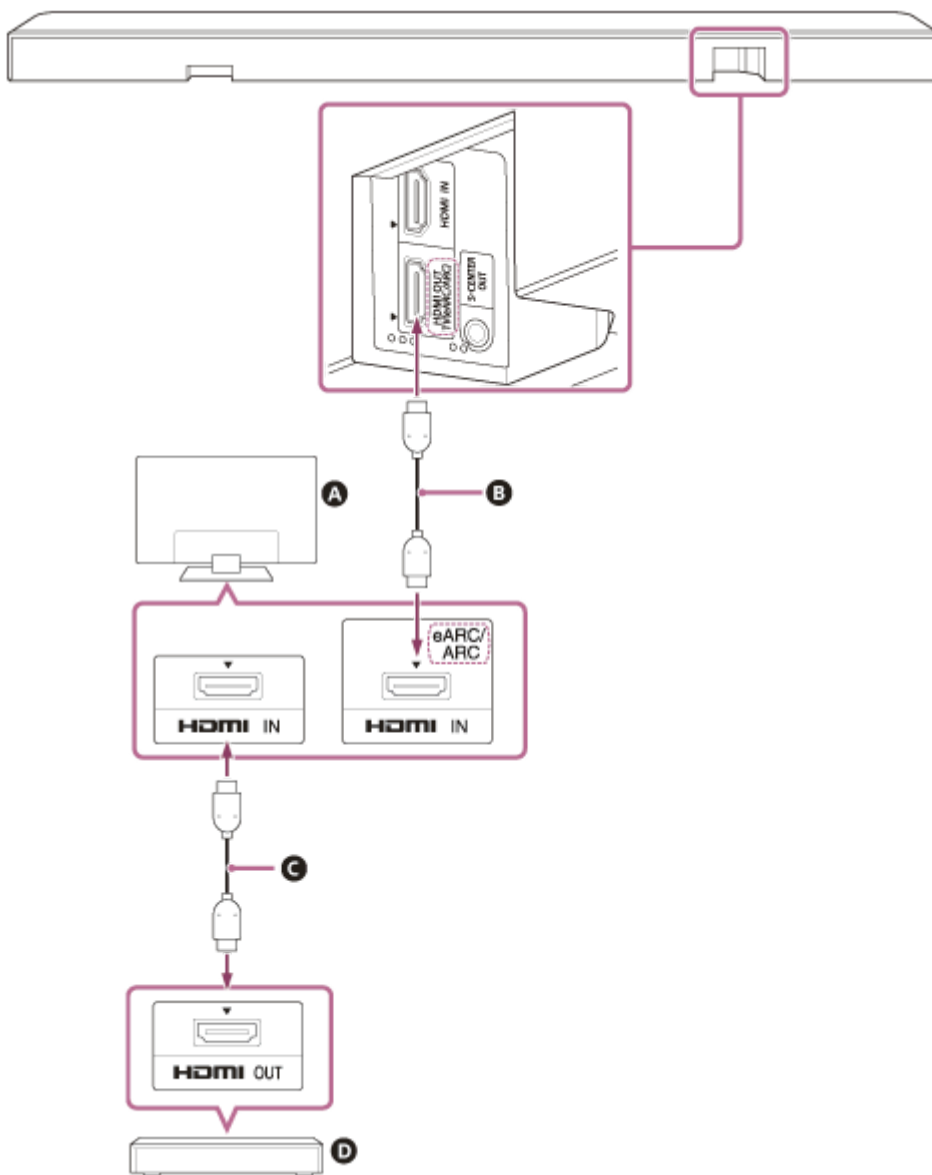

- A** Televizor
- B** Kabel HDMI (součást balení)
- C** Kabel HDMI (není součástí balení)
- D** AV zařízení (přehrávač disků Blu-ray, zařízení set-top box, přijímač kabelové televize, přijímač satelitní televize, herní konzole apod.)

Zařízení AV lze přímo připojit k reproduktorovému systému

Chcete-li přehrát obsah 360 Reality Audio na AV zařízení, připojte AV zařízení přímo k reproduktorovému systému. Připojením AV zařízení přímo k reproduktorovému systému můžete z reproduktorového systému také zajistit výstup kvalitnějších zvukových formátů, například Dolby Atmos, které jsou přehrávány na AV zařízení, i když televizor není kompatibilní s eARC.

1. Propojte reproduktorový systém a televizor pomocí kabelu HDMI (součást balení).
2. Sloupněte nálepku z konektoru HDMI IN na reproduktorovém systému.
3. Propojte konektor HDMI IN na reproduktorovém systému a konektor HDMI OUT na AV zařízení pomocí kabelu HDMI (není součástí balení).

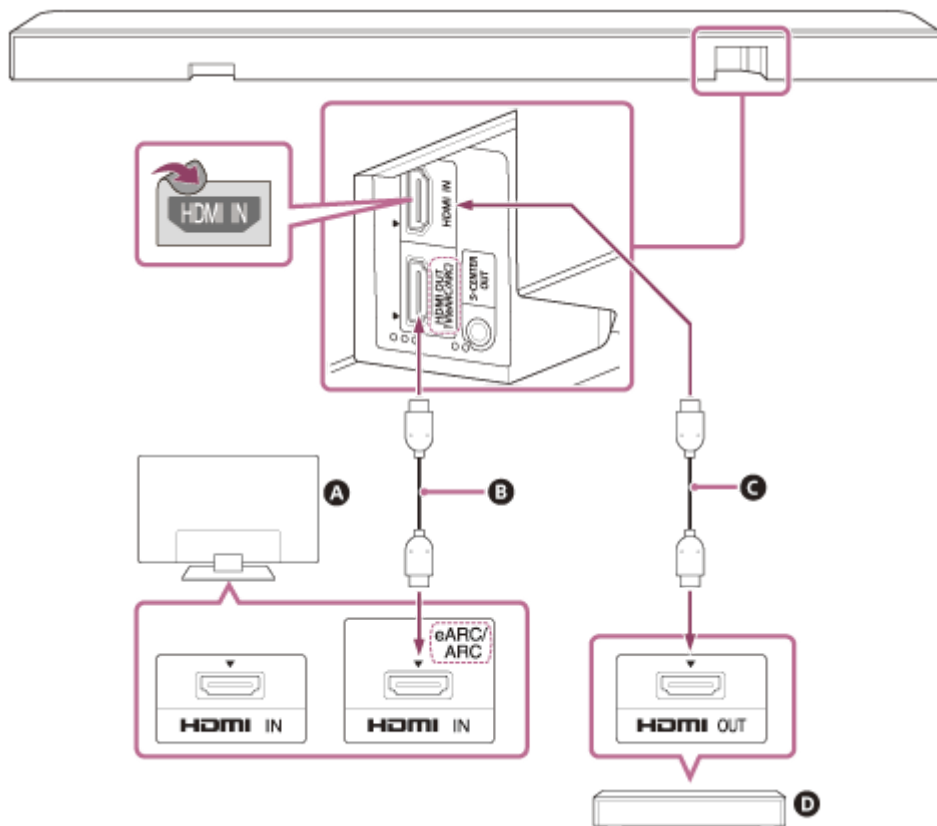

- A** Televizor
- B** Kabel HDMI (součást balení)
- C** Kabel HDMI (není součástí balení)
- D** AV zařízení (přehrávač disků Blu-ray, zařízení set-top box, přijímač kabelové televize, přijímač satelitní televize, herní konzole apod.)

Poznámka

- Zkontrolujte, zda jsou konektory řádně zapojeny.
- Chcete-li zobrazit obsah 8K, televizor a kabel HDMI musí být kompatibilní s 8K. Podrobnosti naleznete v návodu k použití televizoru.
- Některé ovládací prvky televizoru mohou být omezeny. Nemusí být například reprodukovány zvuky systému a hlasová odezva. Podrobnosti naleznete v návodu k použití televizoru.
- Typ a počet zařízení, která je možné ovládat pomocí funkce Ovládání zařízení HDMI, jsou standardem HDMI CEC omezeny následujícím způsobem.
 - Záznamová zařízení (rekordér disků Blu-ray, rekordér DVD apod.): až 3 zařízení
 - Přehrávací zařízení (přehrávač disků Blu-ray, přehrávač disků DVD apod.): až 3 zařízení
 - Tunerová zařízení: až 4 zařízení
 - Audio systém (přijímač/sluchátka): maximálně 1 zařízení (používané tímto reproduktorovým systémem)

Tip

- Použijte kabel HDMI, který je kompatibilní s formátem obrazu připojovaného zařízení, a vyberte signál HDMI pomocí možnosti [Settings] – [HDMI Settings] – [HDMI Signal Format] na obrazovce dálkového ovládání v aplikaci.
- Podporované zvukové formáty naleznete v části „Příbuzné téma“.
- Vedle konektoru HDMI OUT (TV (eARC/ARC)) jsou tři hmatové tečky o velikosti asi 1 mm. Používejte je jako pomůcku během připojování.

Příbuzné téma

- [Připojení k televizoru](#)
- [Přehrávání obsahu 360 Reality Audio na připojeném AV zařízení](#)
- [Podporované zvukové formáty](#)
- [Podporované formáty obrazu na rozhraní HDMI](#)

TP1001548972

Soundbar

BRAVIA Theatre Bar 9/BRAVIA Theatre Bar 8

Připojení k elektrické zásuvce

- 1 Připojte napájecí kabel (součást balení) ke vstupu střídavého proudu na reproduktoru Bar a poté jej připojte k elektrické zásuvce.

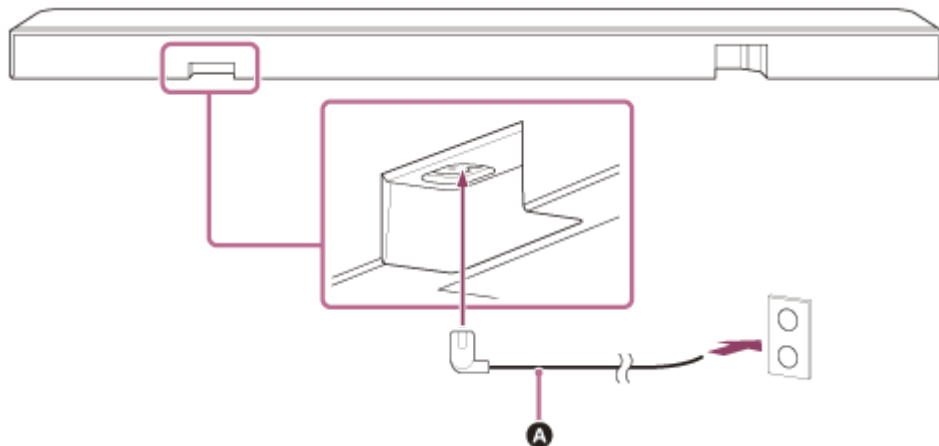

- A** Napájecí kabel (součást balení)

TP1001325507

Soundbar

BRAVIA Theatre Bar 9/BRAVIA Theatre Bar 8

Provedení počátečního nastavení pomocí aplikace „Sony | BRAVIA Connect“

K nastavení reproduktorového systému použijte aplikaci „Sony | BRAVIA Connect“.

- 1 Zkontrolujte, zda je reproduktor Bar připojen k televizoru a zda je reproduktor Bar připojen ke zdroji napájení.
- 2 Stáhněte a nainstalujte aplikaci „Sony | BRAVIA Connect“ do svého chytrého telefonu.



- 3 Otevřete aplikaci a dokončete nastavení podle pokynů na obrazovce.

Příbuzné téma

- [Instalace reproduktoru Bar na stojan pro televizor a police](#)
- [Přípevnění reproduktoru Bar na zeď](#)
- [Připojení k televizoru](#)
- [Pokud je televizor vybaven konektorem S-CENTER SPEAKER IN](#)
- [Připojení AV zařízení](#)
- [Připojení k elektrické zásuvce](#)

TP1001325508

Soundbar

BRAVIA Theatre Bar 9/BRAVIA Theatre Bar 8

Poslech zvuku z televizoru

Na obrazovce dálkového ovládání v aplikaci postupujte následujícím způsobem.

- 1 Klepnutím na oblast pro přepínání informací o přehrávání/vstupu v horní části obrazovky přepněte vstup do polohy [TV].**

Pokud se zobrazí obrazovka dálkového ovládání v aplikaci, která může ovládat reproduktorový systém a zobrazí se BRAVIA, není nutné ovládat přepínání vstupů reproduktorového systému. Zvukový vstup na reproduktorovém systému se přepíná ve spojení s obsahem, který je sledován na televizoru.

- 2 Nastavte hlasitost.**

Ovládání pomocí dodaného dálkového ovládání

1. Stisknutím tlačítka INPUT (Input) rozsvítíte hlavní indikátor stavu na reproduktoru Bar v bílé barvě.
2. Nastavte hlasitost.

Poznámka

- Pokud se nezobrazuje obraz, když je zvolen vstup TV (eARC/ARC), vyberte preferovaný kanál televizoru pomocí dálkového ovládání televizoru.
- V závislosti na tom, zda zapnete jako první televizor nebo reproduktorový systém, může být reproduktorový systém ztlumen a pomocný indikátor stavu na reproduktoru Bar může blikat bíle. V takovém případě zapněte nejdříve televizor a až poté reproduktorový systém.

TP1001325509

Přehrávání na připojeném AV zařízení

Na obrazovce dálkového ovládání v aplikaci postupujte následujícím způsobem.

1 Klepnutím na oblast pro přepínání informací o přehrávání/vstupu v horní části obrazovky přepněte vstup do polohy [HDMI].

Pokud se zobrazí obrazovka dálkového ovládání v aplikaci, která může ovládat reproduktorový systém a zobrazí se BRAVIA, není nutné ovládat přepínání vstupů reproduktorového systému. Zvukový vstup na reproduktorovém systému se přepíná ve spojení s obsahem, který je sledován na televizoru.

2 Nastavte hlasitost.

Ovládání pomocí dodaného dálkového ovládání

1. Stisknutím tlačítka INPUT (Input) rozsvítíte hlavní indikátor stavu na reproduktoru Bar zeleně.
2. Nastavte hlasitost.

Poznámka

- Pokud se nezobrazuje obraz ze zařízení připojeného ke konektoru HDMI IN v reproduktorovém systému, stiskněte tlačítko přehrávání na připojeném zařízení.
- Pokud se nezobrazuje obraz z připojeného zařízení nebo se obraz z připojeného zařízení nezobrazuje správně, přejděte k možnosti [Settings] – [HDMI Settings] a změňte nastavení [HDMI Signal Format] na obrazovce dálkového ovládání v aplikaci.
- Zkontrolujte, zda je reproduktorový systém připojen k zařízení, které odpovídá standardu HDCP (High-bandwidth Digital Content Protection). Podrobnosti naleznete v návodu k použití dodaném s připojeným zařízením.
- Pokud obsah HDR nelze zobrazit jako obsah s vysokým dynamickým rozsahem, zkontrolujte nastavení televizoru nebo zařízení připojeného k reproduktorovému systému. Podrobnosti naleznete v návodu k použití dodaném s televizorem nebo s připojeným zařízením.
- V závislosti na nastavení [HDMI Signal Format] nemusí být AV zařízení schopné generovat výstup obsahu HDR ve formátu HDR. Přejděte k možnosti [Settings] – [HDMI Settings] a změňte nastavení [HDMI Signal Format] na obrazovce dálkového ovládání v aplikaci, abyste zohlednili formát obrazu, který je podporován AV zařízením.
- Pokud televizorem není reprodukován obraz a zvuk zařízení, které je připojeno k reproduktorovému systému, když je reproduktorový systém vypnutý, přejděte k možnosti [Settings] – [HDMI Settings] – [Standby Through] a nastavte hodnotu [Auto] nebo [On] na obrazovce dálkového ovládání v aplikaci.

Příbuzné téma

- [\[HDMI Settings\]](#)

Soundbar

BRAVIA Theatre Bar 9/BRAVIA Theatre Bar 8

Nastavení kvality zvuku

Následující nastavení kvality zvuku můžete provést na obrazovce dálkového ovládání v aplikaci nebo na dodaném dálkovém ovládání.

Obsluha pomocí obrazovky dálkového ovládání v aplikaci

Když přístroj BRAVIA kompatibilní s aplikací je připojen k reproduktorovému systému pomocí kabelu HDMI, vyberte možnost [Picture & Sound].

- **[Sound field]**
Zvuk je reprodukován s prostorovým zvukovým efektem. Toto nastavení lze použít k vyzkoušení efektu prostorového zvuku.
- **[Voice mode]**
Zdůrazňuje dialog a usnadňuje jeho poslech.
- **[Voice Zoom]**
Tato funkce je aktivována, když je připojen televizor Sony kompatibilní s funkcí propojení reproduktorového systému. Když je v reproduktorovém systému vybrán vstup TV, hlasový zoom pracuje namísto hlasového režimu. Hlasový zoom může nastavit pouze hlasitost lidského hlasu, aniž by se změnila celková hlasitost. Hlasitost hlasu hlasatele zpráv může být upravena tak, aby byla silnější, a byla tak lépe slyšet, a současně může být hlasitost hlasu upravena tak, aby byla nižší pro živé sportovní vysílání nebo jiné situace, kdy je komentář nebo živé moderování příliš hlasité.
- **[Night mode]**
Je reprodukován zřetelný zvuk i při nízké hlasitosti pro účely použití v noci a poskytuje zřetelný dialog a minimální ztrátu věrnosti.

Ovládání pomocí dodaného dálkového ovládání

Při každém stisknutí tlačítka na dodaném dálkovém ovládání se nastavení změní a na pomocném indikátoru stavu na reproduktorovém systému lze zkontrolovat nastavení stavu.

Při nastavení na zapnuto: pomocný indikátor stavu se jednou rozsvítí bíle na delší dobu.

Když je nastaveno na vypnuto: pomocný indikátor stavu dvakrát bíle zabliká.

- **SOUND FIELD (Sound field)**
Zvuk je reprodukován s prostorovým zvukovým efektem. Toto nastavení lze použít k vyzkoušení efektu prostorového zvuku.
- **VOICE (Voice mode)**
Zdůrazňuje dialog a usnadňuje jeho poslech.
Hlasový zoom umožňuje nastavit hlasitost lidských hlasů, když je připojen televizor kompatibilní s funkcí propojení reproduktorového systému. Když je zapnutý hlasový zoom, použije se poslední nastavená hodnota v nabídce TV nebo na obrazovce dálkového ovládání v aplikaci.
- **NIGHT (Night mode)**
Je reprodukován zřetelný zvuk i při nízké hlasitosti pro účely použití v noci a poskytuje zřetelný dialog a minimální ztrátu věrnosti.

Poznámka

- Zvukové pole není k dispozici během reprodukce zkušebního tónu.

- Pokud je možnost [Sound Field Setting] nastavena na hodnotu [Dolby Speaker Virtualizer] a zvukové pole je zapnuté, režim hlasu je vypnutý. (*)
- V závislosti na kombinaci nastavení režimu zvuku (*) a zdroje se efekt [Sound Field Optimization](**) nemusí použít.
- Efekt, kterého lze pomocí zpracování prostorového zvuku dosáhnout, se může lišit v závislosti na přehrávaném obsahu.
- Když přehráváte vícekanálový zvuk, zkontrolujte nastavení výstupu digitálního zvuku na zařízení, které je připojeno k reproduktorovému systému. Podrobnosti naleznete v návodu k použití dodaném s připojeným zařízením.
- V závislosti na obsahu nebo nastavení zvukového pole(*) z některých reproduktorů nemusí vycházet zvuk.
- Noční režim se automaticky vypne při vypnutí reproduktorového systému.
- Zkontrolujte níže uvedenou adresu URL pro televizory, které jsou kompatibilní s funkcí propojení reproduktorového systému.
https://www.sony.net/hav_faq
- V závislosti na nastavení televizoru nebo obsahu nemusí hlasový zoom plnit svou funkci.

* Nastavení zapnutí/vypnutí zvukového pole a nastavení zobrazené po klepnutí na položku [Settings] – [Sound Settings] – [Sound Field Setting] na obrazovce dálkového ovládání v aplikaci.

** Zobrazí se po klepnutí na položku [Settings] – [Sound Settings] – [Sound Field Optimization] na obrazovce dálkového ovládání v aplikaci.

Příbuzné téma

- [\[Sound Settings\]](#)

TP1001325510

Poslech hudby spárováním zařízení BLUETOOTH, které je připojováno poprvé

Pokud chcete použít funkci BLUETOOTH, je potřeba reproduktorový systém a zařízení BLUETOOTH spárovat předem. Párování je proces vzájemného registrování zařízení předem.

1 Zapněte zařízení s rozhraním BLUETOOTH.

2 Přepněte vstup na [Bluetooth] na obrazovce dálkového ovládání v aplikaci.

Pokud je k reproduktorovému systému již připojeno jiné zařízení s rozhraním BLUETOOTH, vyberte možnost [Connect to other devices].

Reproduktorový systém přejde do režimu párování a hlavní indikátor stavu na reproduktoru Bar zabliká dvakrát opakovaně modře s přepnutím na vstup [Bluetooth] bez spárovaného zařízení.

3 Provedením operace párování vyhledejte reproduktorový systém v zařízení s rozhraním BLUETOOTH.

Na obrazovce zařízení s rozhraním BLUETOOTH se zobrazí seznam zařízení s rozhraním BLUETOOTH nalezených zařízení s rozhraním BLUETOOTH.

Informace o tom, jak provést párování se zařízením s rozhraním BLUETOOTH najdete v návodu k použití zařízení s rozhraním BLUETOOTH.

4 V seznamu zařízení zobrazených na obrazovce zařízení s rozhraním BLUETOOTH vyberte reproduktorový systém(*) a zaregistrujte reproduktorový systém a zařízení s rozhraním BLUETOOTH navzájem.

Pokud je vyžadováno heslo, zadejte „0000“.

* BRAVIA Theatre Bar 9, BRAVIA Theatre Bar 8, nebo název zařízení, který je nastaven v možnosti [Unit Name].

5 Na obrazovce dálkového ovládání v aplikaci zkontrolujte, zda jsou reproduktorový systém a zařízení s rozhraním BLUETOOTH připojeny prostřednictvím funkce BLUETOOTH.

Na obrazovce dálkového ovládání aplikace se zobrazí název připojeného zařízení BLUETOOTH.

6 Spusťte přehrávání zvuku pomocí hudební aplikace v připojeném zařízení s rozhraním BLUETOOTH.

Reproduktorový systém vydává zvuk.

7 Nastavte hlasitost.

Hlasitost reproduktorového systému můžete nastavit na obrazovce dálkového ovládání v aplikaci nebo v aplikaci pro přehrávání hudby, případně pomocí tlačítek  (Volume) +/- na dodaném dálkovém ovládání.

Pomocí ikony pro ovládání přehrávání na obrazovce dálkového ovládání v aplikaci můžete přehrát obsah nebo přehrávání pozastavit.

Poznámka

- Pokud se párování nezdaří, zkuste v zařízení s rozhraním BLUETOOTH provést následující operace.
 - Přijměte žádost o párování.

- Pokud bylo dosaženo maximálního počtu spárovaných zařízení v zařízení s rozhraním BLUETOOTH, odstraňte všechna nepotřebná zařízení.
- Když je reproduktorový systém resetován, odstraňte informace o párování reproduktorového systému ze zařízení s rozhraním BLUETOOTH a proveďte párování znovu.

Tip

- Pokud není spárováno žádné zařízení s rozhraním BLUETOOTH (při použití okamžitě po jeho zakoupení atd.), reproduktorový systém přejde do režimu párování, když je vstup jednoduše změněn na [Bluetooth].
- Proveďte párování pro druhé nebo další zařízení s rozhraním BLUETOOTH.

Příbuzné téma

- [Nastavení funkce bezdrátového připojení na možnost zapnuto nebo vypnuto](#)
- [Resetování reproduktorového systému](#)

TP1001325514

Poslech hudby ze spárovaného zařízení s rozhraním BLUETOOTH

1 Zapněte funkci BLUETOOTH v zařízení s rozhraním BLUETOOTH.

2 Přepněte vstup na [Bluetooth] na obrazovce dálkového ovládání v aplikaci.

Reproduktorový systém se automaticky připojí k zařízení s rozhraním BLUETOOTH naposledy připojenému k reproduktorovému systému.

Pokud je k reproduktorovému systému již připojeno jiné zařízení s rozhraním BLUETOOTH, vyberte možnost [Connect to other devices]. Poté použijte zařízení s rozhraním BLUETOOTH, které chcete připojit k reproduktorovému systému, a jako připojovací zařízení pro funkci BLUETOOTH vyberte reproduktorový systém.

3 Spusťte přehrávání zvuku pomocí hudební aplikace v připojeném zařízení s rozhraním BLUETOOTH.

Reproduktorový systém vydává zvuk.

4 Nastavte hlasitost.

Nastavte hlasitost reproduktorového systému na obrazovce dálkového ovládání v aplikaci nebo v aplikaci pro přehrávání hudby.

Pomocí ikony pro ovládání přehrávání na obrazovce dálkového ovládání v aplikaci můžete přehrát obsah nebo přehrávání pozastavit.

Ovládání pomocí dodaného dálkového ovládání

1. Zapněte funkci BLUETOOTH v zařízení s rozhraním BLUETOOTH.
2. Stisknutím tlačítka INPUT (Input) se rozsvítí hlavní indikátor stavu na reproduktoru Bar modře.

Reproduktorový systém se automaticky připojí k zařízení s rozhraním BLUETOOTH naposledy připojenému k reproduktorovému systému.

Pokud se nemůžete připojit k zařízení s rozhraním BLUETOOTH, které jste použili v kroku 1, vyberte možnost [Connect to other devices] na obrazovce dálkového ovládání v aplikaci. Poté použijte zařízení s rozhraním BLUETOOTH, které jste použili v kroku 1, a jako připojovací zařízení pro funkci BLUETOOTH vyberte reproduktorový systém.

3. Spusťte přehrávání zvuku pomocí hudební aplikace v připojeném zařízení s rozhraním BLUETOOTH.
4. Nastavte hlasitost.

Tip

- Pokud mezi reproduktorovým systémem a zařízením s rozhraním BLUETOOTH není navázáno připojení BLUETOOTH, vyberte reproduktorový systém v zařízení s rozhraním BLUETOOTH.
- Pokud dojde ke zpoždění zvuku, lze toto eliminovat pomocí přístupu k možnosti [Settings] – [Bluetooth Settings] – [Bluetooth Connection Quality] a nastavením hodnoty [Priority on Stable Connection] na obrazovce dálkového ovládání v aplikaci.

Odpojení zařízení s rozhraním BLUETOOTH

Odpojení proveďte jedním z následujících způsobů.

- Vypněte funkci BLUETOOTH v zařízení s rozhraním BLUETOOTH.
- Vypněte reproduktorový systém nebo zařízení s rozhraním BLUETOOTH.

Příbuzné téma

- [Nastavení funkce bezdrátového připojení na možnost zapnuto nebo vypnuto](#)

TP1001325515





5-056-362-21(1) Copyright 2024 Sony Corporation

Soundbar

BRAVIA Theatre Bar 9/BRAVIA Theatre Bar 8

Nastavení funkce bezdrátového připojení na možnost zapnuto nebo vypnuto

Ve výchozím nastavení je funkce bezdrátového připojení zapnuta.

- Stiskněte tlačítka INPUT (Input),  (Volume) –, , a INPUT (Input) na dodaném dálkovém ovládacím v tomto pořadí, abyste vypnuli funkci BLUETOOTH a bezdrátové sítě LAN. Pomocný indikátor stavu na reproduktoru Bar dvakrát bíle zabliká.
- Stiskněte tlačítka INPUT (Input),  (Volume) –, , a INPUT (Input) na dodaném dálkovém ovládacím v tomto pořadí, abyste zapnuli funkci BLUETOOTH a bezdrátové sítě LAN. Pomocný indikátor stavu na reproduktoru Bar se jednou rozsvítí bíle na delší dobu.

Poznámka

- Pokud je funkce bezdrátového připojení vypnuta, nelze provádět následující operace:
 - párování a připojení k zařízení s rozhraním BLUETOOTH.
 - používání funkce „Sony | BRAVIA Connect“.
 - přehrávání hudby v síti pomocí bezdrátové sítě LAN.
 - Připojení volitelných reproduktorů k reproduktorovému systému.

TP1001325517

Soundbar

BRAVIA Theatre Bar 9/BRAVIA Theatre Bar 8

Informace o technologii 360 Reality Audio

Reprodukční systém je kompatibilní s technologií 360 Reality Audio.

360 Reality Audio je nové hudební prostředí, které používá objektovou prostorovou akustickou technologii společnosti Sony k vytvoření vysoce realistického zvukového pole, díky kterému se budete cítit, jako kdybyste vstoupili do prostoru, ve kterém umělec vystupuje živě.

Podrobné informace naleznete na následující adrese.

<https://www.sony.net/360RA/>

Příbuzné téma

- [Přehrávání obsahu 360 Reality Audio na připojeném AV zařízení](#)

TP1001548982

Soundbar

BRAVIA Theatre Bar 9/BRAVIA Theatre Bar 8

Přehrávání obsahu 360 Reality Audio na připojeném AV zařízení

Obsah 360 Reality Audio lze přehrát na reproduktorovém systému připojením AV zařízení, které je kompatibilní s 360 Reality Audio, k reproduktorovému systému.

1 Připojte AV zařízení, které je kompatibilní s 360 Reality Audio, ke konektoru HDMI IN na reproduktorovém systému.

2 Klepnutím na oblast pro přepínání informací o přehrávání/vstupu v horní části obrazovky dálkového ovládání v aplikaci přepněte vstup do polohy [HDMI].

Pokud se zobrazí obrazovka dálkového ovládání v aplikaci, která může ovládat reproduktorový systém a zobrazí se BRAVIA, není nutné ovládat přepínání vstupů reproduktorového systému. Zvukový vstup na reproduktorovém systému se přepíná ve spojení s AV zařízením, které je sledováno na televizoru.

3 Pomocí připojeného AV zařízení přehrajte obsah kompatibilní s 360 Reality Audio.

Ovládání pomocí dodaného dálkového ovládání

1. Připojte AV zařízení, které je kompatibilní s 360 Reality Audio, ke konektoru HDMI IN na reproduktorovém systému.
2. Stisknutím tlačítka INPUT (Input) rozsvítíte hlavní indikátor stavu na reproduktoru Bar zeleně.
3. Pomocí připojeného AV zařízení přehrajte obsah kompatibilní s 360 Reality Audio.

Tip

- Podrobné informace o AV zařízeních, která jsou kompatibilní s 360 Reality Audio, naleznete na následující adrese.
<https://www.sony.net/360RA/#speakers>

Příbuzné téma

- [Připojení AV zařízení](#)

TP1001548981

Soundbar

BRAVIA Theatre Bar 9/BRAVIA Theatre Bar 8

Používání služby Spotify

Vyberte hudbu v aplikaci Spotify a přehrajte ji přes reproduktorový systém.

Přehrávání hudby v reproduktorovém systému pomocí funkce „Spotify Connect“

Hudbu ze Spotify můžete ovládat na dálku přes telefon, tablet nebo počítač. Na stránce spotify.com/connect najdeš, jak na to

Tip

- Pokud je možnost [Settings] – [System Settings] – [Network/Bluetooth Standby] nastavena na hodnotu [Off] na obrazovce dálkového ovládání v aplikaci, přehrávání nelze spustit, když je reproduktorový systém v pohotovostním režimu. Při nastavení na hodnotu [On] se reproduktorový systém spustí z pohotovostního režimu a přehraje hudbu.

Pokračování v přehrávání hudby, která byla přehrávána v mobilním zařízení

1 Stisknutím tlačítka INPUT (Input) se rozsvítí hlavní indikátor stavu na reproduktoru Bar světle modře.

Pokud jste pomocí reproduktorového systému dříve přehrávali hudbu ze služby Spotify, bude obnoveno přehrávání hudby, kterou jste ve službě Spotify přehrávali.

Poznámka

- Aplikace Spotify nemusí být v některých zemích/oblastech k dispozici.

TP1001548975

Soundbar

BRAVIA Theatre Bar 9/BRAVIA Theatre Bar 8

Používání služby AirPlay

Reproduktorový systém je kompatibilní s technologií AirPlay. V zařízení se systémem iOS, jako je iPhone, iPad nebo iPod touch, můžete vybrat hudební obsah a přehrát jej přes reproduktorový systém.

- 1 Připojte zařízení iOS prostřednictvím Wi-Fi k síti, ke které je připojen reproduktorový systém.**
- 2 Přehrajte v zařízení iOS hudbu, kterou chcete streamovat.**
- 3 Zobrazte v zařízení iOS ikonu AirPlay () a klepněte na ni.**
- 4 V zařízení iOS vyberte reproduktorový systém jako reproduktor, do kterého chcete streamovat hudbu.**
Hudba bude vycházet z reproduktorového systému.

Tip

- Hudbu lze streamovat do více reproduktorů výběrem dalších reproduktorů společně s reproduktorovým systémem.
- Pokud je možnost [Settings] – [System Settings] – [Network/Bluetooth Standby] nastavena na hodnotu [Off] na obrazovce dálkového ovládání v aplikaci, přehrávání nelze spustit, když je reproduktorový systém v pohotovostním režimu. Při nastavení na hodnotu [On] se reproduktorový systém spustí z pohotovostního režimu a přehraje hudbu.

Streamování hudby do reproduktorového systému a ovládání pomocí služby Siri

Když přidáte reproduktorový systém do aplikace Home v zařízení iOS, budete moci streamovat hudbu do reproduktorového systému s hlasovým ovládáním pomocí služby Siri.

Poznámka

- Reproduktorový systém nemá mikrofon, proto jej nelze ovládat tím, že byste do systému mluvili.
- V reproduktorovém systému nejsou k dispozici všechny funkce Siri.

TP1001548976

Soundbar

BRAVIA Theatre Bar 9/BRAVIA Theatre Bar 8

Ovládání reproduktorového systému vzájemným propojením s televizorem (funkce ovládání zařízení HDMI)

Ovládací prvky reproduktorového systému, například zapnutí/vypnutí napájení nebo nastavení hlasitosti, lze propojit s ovládacími prvky televizoru pomocí kabelu HDMI, který propojí reproduktorový systém s televizorem, který je kompatibilní s funkcí Ovládání zařízení HDMI.

O používání funkce Ovládání zařízení HDMI

Funkce Ovládání zařízení HDMI propojuje zařízení, která jsou připojena pomocí kabelu HDMI (High-Definition Multimedia Interface), aby bylo možné tato zařízení používat společně.

Ačkoli je tato funkce podporována zařízeními kompatibilními s funkcí Ovládání zařízení HDMI, nemusí pracovat, pokud jsou připojena zařízení jiná než vyrobená společností Sony.

Příprava pro ovládání reproduktorového systému jeho propojením s televizorem

Aktivujte funkci Ovládání zařízení HDMI v televizoru, který je připojen k reproduktorovému systému pomocí kabelu HDMI. Funkce Ovládání zařízení HDMI na reproduktorovém systému je ve výchozím nastavení zapnutá.

Poznámka

- Televizor musí být s funkcí Ovládání zařízení HDMI kompatibilní. Podrobnosti naleznete v návodu k použití televizoru.
- Zkontrolujte nastavení reproduktorů v televizoru. Napájení reproduktorového systému se synchronizuje s nastavením reproduktorů v televizoru. Podrobnosti naleznete v návodu k použití televizoru.
- Pokud se zvuk televizoru při sledování televize předtím ozýval z reproduktorů televizoru, je v závislosti na televizoru možné, že se reproduktorový systém nezapne prostřednictvím propojení s ovládacími prvky televizoru při zapnutí televizoru.

Tip

- Pokud k televizoru připojíte zařízení, jako je přehrávač disků Blu-ray, pomocí kabelu HDMI, aktivujte v zařízení funkci Ovládání zařízení HDMI.
- Chcete-li povolit funkci Ovládání zařízení HDMI televizoru nebo přehrávače disků Blu-ray, přečtěte si návod k použití.
- Pokud aktivujete funkci Ovládání zařízení HDMI („BRAVIA Sync“) v televizoru vyrobeném společností Sony, bude funkce Ovládání zařízení HDMI v reproduktorovém systému také aktivována automaticky.
- Nastavení funkce Ovládání zařízení HDMI v reproduktorovém systému lze změnit pomocí možností [Settings] – [HDMI Settings] – [Control for HDMI] na obrazovce dálkového ovládání v aplikaci.

Ovládání napájení nebo hlasitosti pomocí dálkového ovládání televizoru

Při zapnutí/vypnutí televizoru nebo nastavení hlasitosti pomocí dálkového ovládání televizoru jsou funkce napájení reproduktorového systému nebo nastavení hlasitosti vzájemně propojeny.



A Televizor

B Dálkové ovládání televizoru

Propojení napájení

Při zapnutí televizoru se reproduktorový systém automaticky zapne. Při vypnutí televizoru se reproduktorový systém automaticky vypne.

Poznámka

- Pokud je reproduktorový systém vypnut dříve, než je vypnut televizor, reproduktorový systém se nemusí při příštím zapnutí televizoru automaticky zapnout. Pokud k tomu dojde, proveďte následující postup.
 - V nabídce televizoru vyberte reproduktorový systém jako zvukové výstupní zařízení.
 - Pokud používáte televizor Sony, zapněte reproduktorový systém, když je televizor zapnutý.

Nastavení hlasitosti

Zvuk sledovaného televizoru je automaticky reprodukován reproduktorovým systémem. Hlasitost reproduktorového systému můžete upravit pomocí dálkového ovládání televizoru.

Funkce přehrávání jedním dotykem

Při přehrávání obsahu na přehrávači disků Blu-ray připojenému k reproduktorovému systému nebo při provedení operace, jako je stisknutí tlačítka PS na ovladači konzole PlayStation®5, se reproduktorový systém a televizor automaticky zapnou.

Poznámka

- Pokud je možnost [Settings] – [HDMI Settings] – [Standby Through] nastavena na hodnotu [Auto] nebo [On] na obrazovce dálkového ovládání v aplikaci a zvuk televizoru se předtím ozýval z reproduktorů televizoru, reproduktorový systém se nemusí zapnout a zvuk a obraz mohou být reprodukovány pouze televizorem, i když bude přehráván obsah ze zařízení.

Příbuzné téma

- [\[HDMI Settings\]](#)

TP1001325518

Soundbar

BRAVIA Theatre Bar 9/BRAVIA Theatre Bar 8

Ovládání reproduktorového systému vzájemným propojením s televizorem kompatibilním s funkcí „BRAVIA Sync“

„BRAVIA Sync“ je rozšířená funkce vyvinutá společností Sony na základě funkce Ovládání zařízení HDMI. Pomocí kabelu HDMI k připojení zařízení kompatibilních s funkcí „BRAVIA Sync“, jako je televizor nebo přehrávač disků Blu-ray, je zařízení možné vzájemně propojit a ovládat.

Používání funkce „BRAVIA Sync“

Aktivujte funkci Ovládání zařízení HDMI v zařízení Sony a zapněte funkci „BRAVIA Sync“.

Co můžete dělat s funkcí „BRAVIA Sync“

Funkce Ovládání zařízení HDMI

- Propojení napájení
- Nastavení hlasitosti
- Funkce přehrávání jedním dotykem

Příbuzné téma

- [Ovládání reproduktorového systému vzájemným propojením s televizorem \(funkce ovládání zařízení HDMI\)](#)
- [\[HDMI Settings\]](#)

TP1001325519

Soundbar

BRAVIA Theatre Bar 9/BRAVIA Theatre Bar 8

[Wireless Speaker Settings]

Toto jsou nastavení pro připojení volitelného subwooferu nebo zadních reproduktorů.

Klepnutím na možnost [Settings] – [Wireless Speaker Settings] na obrazovce dálkového ovládání v aplikaci se zobrazí následující položky nastavení.

Kontrola stavu bezdrátového reproduktoru

Umožňuje zkontrolovat stav připojení reproduktorů připojených k reproduktorovému systému na obrazovce aplikace.

[Wireless Speaker Connection]

Používá se ke konfiguraci nastavení připojení volitelného subwooferu nebo zadních reproduktorů. Také se dá použít k nahrazení připojeného subwooferu nebo zadních reproduktorů novým subwooferem zadními reproduktory.

[Wireless Channel]

Obvykle nastaveno na hodnotu [Auto] (je automaticky vybrán nejlepší kanál pro bezdrátovou komunikaci). Pokud dochází k výpadkům zvuku, opravou kanálu lze dosáhnout zlepšení.

[Wireless Playback Quality]

Můžete nastavit kvalitu bezdrátového přehrávání pro volitelný subwoofer a zadní reproduktory.

TP1001325653

Soundbar

BRAVIA Theatre Bar 9/BRAVIA Theatre Bar 8

[Sound Settings]

Toto jsou nastavení pro zvukový výstup.

Klepnutím na možnost [Settings] – [Sound Settings] na obrazovce dálkového ovládání v aplikaci se zobrazí následující položky nastavení.

[Sound Field Optimization]

Optimalizuje efekt zvukového pole. Postupujte podle pokynů na obrazovce.

Pokud po dokončení počátečního nastavení reproduktorového systému a volitelných reproduktorů změňte polohu nebo umístění, kde jsou nainstalovány, proveďte toto nastavení znovu.

[Sound Field Setting]

Umožňuje vybrat typ efektu prostorového zvuku. Chcete-li využít efekt vybraného zvukového pole, zapněte funkci zvukového pole na dodaném dálkovém ovládání nebo na obrazovce dálkového ovládání v aplikaci.

[Height of Sound Field]

Nastaví výšku celého zvukového pole, aby obraz a zvuk vytvářely jednotnější celek.

[Acoustic Center Sync]

Středová složka zvuku z reproduktorového systému vychází z televizoru, a to propojením reproduktorového systému a televizoru pomocí dodaného kabelu HDMI a dodaného kabelu pro režim středového reproduktoru televizoru. Nastavte položku [Control for HDMI] na hodnotu [On].

[Sound output check]

Slouží ke kontrole výstupu zvuku při aktuálním nastavení a toho, zda zvuk vychází konzistentně z každého reproduktoru.

[DSEE Ultimate]

Přesně převzorkovává komprimovanou hudbu pomocí technologie využívající umělou inteligenci.

[Audio DRC]

Komprimuje dynamický rozsah (rozsah mezi nehlasiťější a nejtišší částí) audio signálu, aby byly lépe slyšet jemnější zvuky.

[DTS Dialog Control]

Upraví se hlasitost dialogu, zatímco se přehrává obsah, který je kompatibilní s funkcí ovládání dialogu DTS:X.

[A/V Sync]

Upravuje prodlevu mezi obrazem a zvukem.

[Automatically adjust volume]

Omezuje změny hlasitosti způsobené vstupním signálem. Tato funkce je užitečná, když je hlasitost televizní reklamy vyšší než hlasitost sledovaného programu.

Příbuzné téma

- [Dodáváno s dálkovým ovládním](#)
- [Obrazovka dálkového ovládní v aplikaci](#)
- [Instalace reproduktoru Bar na stojan pro televizor a police](#)
- [Přípevnění reproduktoru Bar na zeď](#)
- [Používání reproduktoru Bar s volitelnými reproduktory](#)
- [Pokud je televizor vybaven konektorem S-CENTER SPEAKER IN](#)
- [\[HDMI Settings\]](#)

TP1001325521

Soundbar

BRAVIA Theatre Bar 9/BRAVIA Theatre Bar 8

[HDMI Settings]

Toto jsou nastavení pro HDMI.

Klepnutím na možnost [Settings] – [HDMI Settings] na obrazovce dálkového ovládání v aplikaci se zobrazí následující položky nastavení.

[Control for HDMI]

Pokud je zapnuta funkce Ovládání zařízení HDMI, zařízení propojená kabelem HDMI lze vzájemně ovládat a lze přijímat zvuk ARC z televizoru.

[TV Power Off Link]

Když televizor vypnete, vypne se i reproduktorový systém. Nastavte položku [Control for HDMI] na hodnotu [On].

[Standby Through]

Odešle signál HDMI do televizoru, i když je reproduktorový systém vypnutý.

[eARC]

Když je připojen televizor kompatibilní s eARC, povolte toto nastavení, aby byla povolena funkce eARC. Když je připojen televizor, který je kompatibilní s ARC (ale není kompatibilní s eARC) funkce ARC pracuje bez ohledu na to, jak je tato funkce nastavena.

Při zapnutí eARC zkontrolujte nastavení eARC v televizoru. Podrobnosti naleznete v návodu k použití televizoru.

[HDMI Signal Format]

Používá se k nastavení formátu obrazu, který lze přijímat. Pokud není správně reprodukován obraz a zvuk ze zařízení, které je připojeno k reproduktorovému systému, změňte toto nastavení.

Poznámka

- Pokud formát videa vybraný pro toto nastavení není na výstupu, specifikace a nastavení videesignálu vašeho televizoru nemusí odpovídat specifikacím a nastavením reproduktorového systému. Zkontrolujte specifikace vstupu videa a nastavení televizoru. Specifikace televizoru a nastavení naleznete v návodu k použití televizoru.
- Pokud se při nastavení položky [Enhanced format (4K120, 8K)] nezobrazuje obraz a nereprodukuje zvuk, nastavte ji na hodnotu [Enhanced format] nebo [Standard format].
- Pokud se při nastavení položky [Enhanced format] nezobrazuje obraz a nereprodukuje zvuk, nastavte ji na hodnotu [Standard format].
- Podrobné informace o formátech obrazu, které lze přijímat, a typu kabelu HDMI, který lze použít, naleznete v části „[Podporované formáty obrazu na rozhraní HDMI](#)“.
- Když je nastavena možnost [Enhanced format (4K120, 8K)] (výchozí nastavení), je funkce VRR/ALLM/SBTM propojena s tímto nastavením a zapnuta.

[Video output for PIP/PBP-displayed TV]

Když je v reproduktorovém systému TV vybrán vstup TV (eARC/ARC), zobrazí obraz ze vstupu HDMI v reproduktorovém systému na televizoru. Toto nastavení zapněte, když chcete na televizoru zobrazit dvě okna, včetně obrazu ze vstupu HDMI v reproduktorovém systému.

TP1001325522

5-056-362-21(1) Copyright 2024 Sony Corporation

Soundbar

BRAVIA Theatre Bar 9/BRAVIA Theatre Bar 8

[Bluetooth Settings]

Toto je rozšířené nastavení funkce BLUETOOTH.

Klepnutím na možnost [Settings] – [Bluetooth Settings] na obrazovce dálkového ovládání v aplikaci se zobrazí následující položka nastavení.

[Bluetooth Connection Quality]

Používá se k nastavení kvality připojení BLUETOOTH při přehrávání zvuku z mobilního zařízení v reproduktorovém systému.

Příbuzné téma

- [Nastavení funkce bezdrátového připojení na možnost zapnuto nebo vypnuto](#)

TP1001325523

Soundbar

BRAVIA Theatre Bar 9/BRAVIA Theatre Bar 8

[System Settings]

Toto jsou nastavení reproduktorového systému.

Klepnutím na možnost [Settings] – [System Settings] na obrazovce dálkového ovládání v aplikaci se zobrazí následující položky nastavení.

[Auto Standby]

Když reproduktorový systém není v provozu a přibližně 20 minut není přítomen žádný vstup signálu, reproduktorový systém automaticky přejde do pohotovostního režimu.

Když je vypnuta funkce [Auto Standby], spotřeba energie reproduktorového systému se může zvýšit, protože reproduktorový systém se v případě nečinnosti automaticky nevypne.

[Network/Bluetooth Standby]

Reproduktorový systém lze zapnout prostřednictvím sítě nebo funkce BLUETOOTH. Reproduktorový systém lze také zapnout z aplikace.

Poznámka

- Když je možnost [Network/Bluetooth Standby] nastavena na hodnotu [Off], reprodukování zvuku z reproduktorů může trvat déle, je-li reproduktorový systém zapnutý.

[Auto Update]

Používá se k nastavení toho, zda se aktualizace sítě provádějí automaticky.

[Dimmer]

Používá se k nastavení jasu indikátorů na reproduktoru Bar. Změní se i jas indikátorů volitelného subwooferu a zadních reproduktorů.

[Unit Name]

Používá se ke změně názvu reproduktorového systému, který se zobrazí, když se používá funkce, jako například BLUETOOTH.

[System Information]

Zobrazuje informace o reproduktorovém systému, jako je verze softwaru.

[Software License Information]

Zobrazuje informace o softwarové licenci.

Soundbar

BRAVIA Theatre Bar 9/BRAVIA Theatre Bar 8

[Network Settings]

Toto jsou nastavení sítě.

Klepnutím na možnost [Settings] – [Network Settings] na obrazovce dálkového ovládání v aplikaci se zobrazí následující položky nastavení.

[Network Connect Status]

Slouží ke kontrole nastavení sítě v reproduktorovém systému.

[Account Management]

Slouží ke kontrole seznamu uživatelů, kteří momentálně používají reproduktorový systém, nebo slouží ke zrušení registrace uživatelů. Je možné zaregistrovat až 20 uživatelských účtů.

[External Control]

Slouží k povolení nebo zakázání ovládání reproduktorového systému z externího ovládacího zařízení. Tato položka nastavení je určena pouze pro zakázkové instalace. Tuto položku nastavení obvykle zakažte.

[Privacy Setting]

Reproduktorový systém sbírá údaje o používání zařízení. Zkontrolujte zásady ochrany osobních údajů, které se zobrazí během nastavení, a nastavte souhlas nebo nesouhlas se sbíráním dat.

Tip

- Jakmile udělíte souhlas, můžete sbírání údajů zastavit odvoláním souhlasu nebo resetováním reproduktorového systému na původní nastavení.

Příbuzné téma

- [Resetování reproduktorového systému](#)

TP1001548977

Soundbar

BRAVIA Theatre Bar 9/BRAVIA Theatre Bar 8

[Easy Initial Setup]

Můžete snadno provádět základní nastavení, nastavení reproduktorů a optimalizaci prostorového zvuku reproduktorového systému.

Klepněte na možnost [Settings] – [Easy Initial Setup] na obrazovce dálkového ovládání v aplikaci.

TP1001325520

5-056-362-21(1) Copyright 2024 Sony Corporation

Soundbar

BRAVIA Theatre Bar 9/BRAVIA Theatre Bar 8

[Software update]

Používá se k aktualizaci softwaru reproduktorového systému, volitelného subwooferu nebo volitelných zadních reproduktorů.

Klepněte na možnost [Settings] – [Software update] na obrazovce dálkového ovládání v aplikaci.

TP1001548978

5-056-362-21(1) Copyright 2024 Sony Corporation

Soundbar

BRAVIA Theatre Bar 9/BRAVIA Theatre Bar 8

Úspora energie v pohotovostním režimu

Chcete-li snížit spotřebu energie v pohotovostním režimu, nakonfigurujte nastavení následujícím způsobem.

- Přejděte k možnosti [Settings] – [HDMI Settings] – [Standby Through] a nastavte hodnotu [Off] na obrazovce dálkového ovládání v aplikaci.
- Přejděte k možnosti [Settings] – [System Settings] – [Network/Bluetooth Standby] a nastavte hodnotu [Off] na obrazovce dálkového ovládání v aplikaci.

Poznámka

- Když je možnost [Network/Bluetooth Standby] nastavena na hodnotu [Off], reprodukování zvuku z reproduktorů může trvat déle, je-li reproduktorový systém zapnutý.

TP1001548979

Soundbar

BRAVIA Theatre Bar 9/BRAVIA Theatre Bar 8

Řešení problémů

Pokud budete mít jakékoli problémy, postupujte podle níže uvedeného postupu.

1. Zkontrolujte, zda jsou ostatní zařízení připojená k reproduktorovému systému a televizoru připojena ke správným konektorům pomocí správných kabelů a zda jsou konektory pevně zasunuty až dozadu.



2. Zkontrolujte, zda nejsou ucpané zadní větrací otvory reproduktorového systému.



3. Odpojte napájecí kabel od elektrické zásuvky, aby došlo k vypnutí, a po několika minutách jej znovu připojte.



4. Přejděte na stránky podpory společnosti Sony z nabídky aplikace „Sony | BRAVIA Connect“ a vyhledejte příčinu a řešení problému nebo se podívejte na webové stránky podpory níže.

- BRAVIA Theatre Bar 9
<https://www.sony.net/support/HT-A9000/>
- BRAVIA Theatre Bar 8
<https://www.sony.net/support/HT-A8000/>



5. Resetujte reproduktorový systém.

Obnoví se původní hodnoty všech nastavení reproduktorového systému.



6. Pokud reproduktorový systém stále nepracuje správně, obraťte se na nejbližšího prodejce společnosti Sony.

Příbuzné téma

- [Resetování reproduktorového systému](#)

Soundbar

BRAVIA Theatre Bar 9/BRAVIA Theatre Bar 8

Resetování reproduktorového systému



Pokud reproduktorový systém stále nepracuje správně pomocí „Řešení problémů“, resetujte reproduktorový systém.

Stiskněte a na dobu delší než 10 sekund podržte tlačítko  (napájení) na reproduktoru Bar.

Hlavní indikátor stavu na reproduktoru Bar bliká střídavě bíle/modře a spustí se resetování. Po dokončení blikání je resetování dokončeno.

Po dokončení resetování odpojte napájecí kabel z elektrické zásuvky a po vypnutí hlavního indikátor stavu na reproduktoru Bar pak napájecí kabel znovu připojte.

Poznámka

- Když je reproduktorový systém resetován, odstraňte informace o párování reproduktorového systému (název reproduktorového systému (**), LE_název reproduktorového systému) z nastavení BLUETOOTH v chytrém telefonu(*) atd. připojeném k reproduktorovému systému.
 - * Chytré telefony s nainstalovanou aplikací, audio zařízení kompatibilní s rozhraním BLUETOOTH atd.
 - ** BRAVIA Theatre Bar 9, BRAVIA Theatre Bar 8 nebo název zařízení, který je nastaven v možnosti [Unit Name].
- Pokud resetujete reproduktorový systém, proveďte počáteční nastavení v aplikaci.
- Při provedení resetu může být ztraceno propojení s volitelným subwooferem a zadními reproduktory. V takovém případě v aplikaci proveďte [Wireless Speaker Settings].
- Když je zapnuta možnost [External Control], tato operace resetování sama o sobě neodstraní některé informace o nastavení. Před resetováním proveďte následující postup.
Postup: Stiskněte a na dobu 5 sekund podržte tlačítko NIGHT (Night mode) na dálkovém ovládacím, které je součástí balení, a poté stiskněte tlačítko  (Volume) +,  (Volume) – a  (Ztlumení) v tomto pořadí.

Příbuzné téma

- [Provedení počátečního nastavení pomocí aplikace „Sony | BRAVIA Connect“](#)
- [\[Wireless Speaker Settings\]](#)

TP1001325654

Soundbar

BRAVIA Theatre Bar 9/BRAVIA Theatre Bar 8

Technické údaje

Soundbar (YY2083C/ YY2082C)

Část předního reproduktoru

Reproduktor

Typ kužele 45 mm × 90 mm

Reproduktorový systém**YY2083C:**

Pasivní chladič

YY2082C:

Akustické odpružení

Část středového reproduktoru

Reproduktor

Typ kužele 45 mm × 90 mm

Reproduktorový systém**YY2083C:**

Pasivní chladič

YY2082C:

Akustické odpružení

Část předního výškového reproduktoru

Reproduktor

Typ s měkkou kopulí 10 mm

Část středního výškového reproduktoru

Reproduktor

Typ s měkkou kopulí 22 mm

Část horního reproduktoru

Reproduktor

Typ kužele 46 mm × 54 mm

Reproduktorový systém

Akustické odpružení

Část bočního reproduktoru

Reproduktor

Typ kužele 46 mm × 54 mm

Reproduktorový systém

Akustické odpružení

Část výškového reproduktoru s tvarováním paprsku (pouze YY2083C)

Reproduktor

Typ s měkkou kopulí 16 mm

Reproduktorový systém

Akustická trubice

Oddíl bezdrátové sítě LAN

Komunikační systém

IEEE 802.11 a/b/g/n/ac

Frekvenční pásmo

2,4 GHz, 5 GHz

Oddíl BLUETOOTH

Komunikační systém

Specifikace BLUETOOTH verze 5.2

Výstup

BLUETOOTH specifikace Třída napájení 2

Maximální rozsah komunikace

Přímý dosah přibližně 30 m*

* Skutečný dosah se bude lišit v závislosti na faktorech, jako jsou překážky mezi zařízeními, magnetické pole kolem mikrovlnné trouby, statická elektřina, používání bezdrátových telefonů, citlivost příjmu, operační systém, softwarové aplikace apod.

Maximální počet zařízení k registraci

9 zařízení: BLUETOOTH Low Energy (spojení se Sony | BRAVIA Connect)

9 zařízení: BLUETOOTH Classic (A2DP)

Frekvenční pásmo

Pásmo 2,4 GHz (2,400 0 GHz – 2,483 5 GHz)

Způsob modulace

FHSS (Freq Hopping Spread Spectrum)

Kompatibilní profil BLUETOOTH*

* Profil BLUETOOTH standardizuje funkce podle vlastností zařízení BLUETOOTH.

A2DP (Advanced Audio Distribution Profile)

AVRCP (Audio Video Remote Control Profile)

Podporovaný kodek*

* Kodek je formát komprese a převodu audio signálu.

SBC (subpásmový kodek)

AAC (Advanced Audio Coding)

LDAC™*

* LDAC je technologie kódování zvuku vyvinutá společností Sony, která umožňuje přenášení zvukového obsahu s vysokým rozlišením (Hi-Res Audio) prostřednictvím připojení BLUETOOTH.

Odpovídající ochrana obsahu

SCMS-T

Rozsah přenosu (A2DP)

20 Hz–40 000 Hz (vzorkovací frekvence LDAC 96 kHz s přenosem 990 kb/s)

20 Hz–20 000 Hz (vzorkovací frekvence 44,1 kHz)

Poznámka

- V závislosti na síťovém prostředí může dojít k přerušování přenosu vysokého datového toku.

Oddíl HDMI

Konektor

Typ A (19 kolíků)

Obecné

Vstup

HDMI IN

Výstup

HDMI OUT (TV eARC/ARC)

S-CENTER OUT

Spotřeba

YY2083C:

Zapnuto: 62 W

[Network/Bluetooth Standby] nastaveno na ON: 2,3 W nebo méně

[Network/Bluetooth Standby] nastaveno na OFF: 0,5 W nebo méně*

YY2082C:

Zapnuto: 60 W

[Network/Bluetooth Standby] nastaveno na ON: 2,3 W nebo méně

[Network/Bluetooth Standby] nastaveno na OFF: 0,5 W nebo méně*

* Když je položka [Standby Through] nastavena na hodnotu OFF nebo když je položka [Standby Through] nastavena na hodnotu [Auto] a připojený televizor je vypnutý.

Rozměry* (přibližně; š/v/h)

* Bez vyčnívající části

YY2083C:

Soundbar:

1 300 mm × 64 mm × 113 mm

Soundbar s držákem pro montáž na zeď:

1 300 mm × 65,4 mm × 123 mm

Soundbar s podstavcem:

1 300 mm × 76,2 mm × 113 mm

YY2082C:

Soundbar:

1 100 mm × 64 mm × 113 mm

Soundbar s držákem pro montáž na zeď:

1 100 mm × 65,4 mm × 123 mm

Soundbar s podstavcem:

1 100 mm × 76,2 mm × 113 mm

Hmotnost (přibližně)

YY2083C:

Soundbar:

5,5 kg

Soundbar s držákem pro montáž na zeď:

5,8 kg

Soundbar s podstavcem:

5,5 kg

YY2082C:

Soundbar:

4,7 kg

Soundbar s držákem pro montáž na zeď:

5 kg

Soundbar s podstavcem:

4,7 kg

Oddíl bezdrátového vysílače/přijímače

Komunikační systém

Specifikace bezdrátového zvuku verze 4.0

Frekvenční pásmo

5 GHz

Způsob modulace

OFDM

Poznámka

- Provedení a specifikace se mohou změnit bez upozornění.
- Viz referenční příručka přiložená k produktu, která může obsahovat informace o specifikaci, které nejsou uvedeny výše.

Soundbar

BRAVIA Theatre Bar 9/BRAVIA Theatre Bar 8

Podporované zvukové formáty

Podporované zvukové formáty se liší v závislosti na vstupu. „○“ v následující tabulce označuje podporovaný zvukový formát a „–“ označuje nepodporovaný zvukový formát.

Formát	Vstup HDMI	Vstup TV (eARC)	Vstup TV (ARC)
LPCM 2ch	○	○	○
LPCM 5.1ch	○	○	–
LPCM 7.1ch	○	○	–
Dolby Digital	○	○	○
Dolby TrueHD	○	○	–
Dolby Digital Plus	○	○	○
Dolby Atmos	○	○	–
Dolby Atmos – Dolby TrueHD	○	○	–
Dolby Atmos – Dolby Digital Plus	○	○	○
DTS	○	○	○
DTS-ES Discrete 6.1, DTS-ES Matrix 6.1	○	○	–
DTS 96/24	○	○	○
DTS-HD High Resolution Audio	○	○	–
DTS-HD Master Audio	○	○	–
DTS:X	○	○	–
360 Reality Audio	○	–	–

Poznámka

- HDMI IN nepodporuje zvukové formáty obsahující ochranu proti kopírování, například Super Audio CD nebo DVD-Audio.

TP1001325783

Soundbar

BRAVIA Theatre Bar 9/BRAVIA Theatre Bar 8

Podporované formáty obrazu na rozhraní HDMI

Reproduktorový systém podporuje následující formáty obrazu.

8K 24/25/30/50/60 Hz

4K 24/25/30/50/60/100/120 Hz

1440p 120 Hz

1080p 24/30/50/60/100/120 Hz

1080i 50/60 Hz

720p 24/30/50/60 Hz

576p 50 Hz

480p 60 Hz

Informace o nastavení [HDMI Signal Format]

Když je položka [Settings] – [HDMI Settings] – [HDMI Signal Format] nastavena na hodnotu [Enhanced format (4K120, 8K)] na obrazovce dálkového ovládání v aplikaci, lze přijímat všechny formáty obrazu, které jsou podporovány reproduktorovým systémem.

Když je položka [HDMI Signal Format] nastavena na hodnotu [Enhanced format], formáty obrazu jsou omezeny na 4K 60 Hz 4:4:4, 4:2:2 atd.

Když je položka [HDMI Signal Format] nastavena na hodnotu [Standard format], formáty obrazu jsou omezeny na 4K 60 Hz 4:2:0, 4K 24 Hz atd.

Informace o kabelu HDMI, který byste měli použít

Použijte kabel s autorizací HDMI.

Pro připojení k televizoru použijte dodaný kabel HDMI.

Ultra vysokorychlostní kabel HDMI 48 Gb/s podporuje všechny formáty obrazu, které podporuje tento reproduktorový systém.

Premiový vysokorychlostní kabel HDMI s podporou sítě Ethernet podporující rychlost 18 Gb/s podporuje formáty obrazu do specifikace 4K 60 Hz 4:4:4, 4:2:2 atd.

Informace o 3D signálu

Následující formát obrazu je kompatibilní s 3D signálem ve formátu Side-by-Side (Half) (Vedle sebe (polovina)).

- 1080i 50/60 Hz

Následující formáty obrazu jsou kompatibilní s 3D signálem ve formátu Frame packing (Skládání snímků) a Over-Under (Top-and-Bottom) (Přes-pod (horní a dolní)).

- 1080p 24 Hz
- 720p 50/60 Hz

Informace o připojení HDMI

Konektor HDMI na reproduktorovém systému podporuje video signály až po 4K 120p/8K, HDR (High Dynamic Range) (*1), VRR(*2), ALLM(*3), SBTM(*4), HDCP2.3(*5) a širokou barevnou škálu v souladu se standardem ITU-R BT.2020(*6).

Tip

- Když je funkce ALLM povolen režim nízké latence, některé typy zpracování zvuku nebudou provedeny, aby se snížilo zpoždění zvuku.

- *1 HDR je standard obrazu, který poskytuje živé obrázky a je schopen znázornit širší rozsah jasu (světly a tmavý). Reprodukční systém podporuje HDR10, HLG (Hybrid Log-Gamma) a Dolby Vision.
- *2 VRR (Variable Refresh Rate) je způsob přenosu videa, který může omezit zasekávání videa a zobrazit obrázky plynule přizpůsobením obnovovací frekvence na displeji tak, aby se shodovala s obnovovací frekvencí ve videohrách apod.
- *3 ALLM (Auto Low Latency Mode) je funkce, která automaticky přepne na režim nízké latence v souladu s výstupem videoher, apod.
- *4 SBTM (Source-Based Tone Mapping) je funkce, která umožňuje AV zařízení vytvořit a zobrazit obrázky HDR, které jsou optimalizované pro vlastnosti televizoru.
- *5 HDCP2.3 je technologie ochrany proti kopírování, která chrání obsah, jako je 4K, a video obsah 8K.
- *6 BT.2020 je standard široké barevné škály, který je zaveden pro televizory se standardem Super Hi-Vision.

TP1001548980

5-056-362-21(1) Copyright 2024 Sony Corporation

Soundbar

BRAVIA Theatre Bar 9/BRAVIA Theatre Bar 8

Ochranné známky

Apple, AirPlay, iPad, iPhone, iPod touch a Siri jsou ochranné známky společnosti Apple Inc., registrované v USA a jiných zemích a regionech.

Spotify a loga Spotify jsou registrované ochranné známky společnosti Spotify AB.* * Služba Spotify nemusí být v některých zemích/regionech dostupná. Další informace naleznete na webu support.spotify.com.

Slovní značka a loga BLUETOOTH® jsou registrované ochranné známky vlastněné organizací Bluetooth SIG, Inc. a veškeré využití takových značek společností Sony Group Corporation a jejími dceřinými společnostmi probíhá na základě licence.

Wi-Fi®, Wi-Fi Protected Access® a Wi-Fi Alliance® jsou registrované ochranné známky sdružení Wi-Fi Alliance. Wi-Fi CERTIFIED™, WPA™, WPA2™ a WPA3™ jsou ochranné známky společnosti Wi-Fi Alliance.

Výrazy HDMI™, HDMI High-Definition Multimedia Interface, vizuální podoba HDMI a loga HDMI jsou ochranné známky nebo registrované ochranné známky společnosti HDMI Licensing Administrator, Inc.

„BRAVIA“ a „BRAVIA Sync“ jsou registrované ochranné známky nebo ochranné známky společnosti Sony Group Corporation nebo jejích přidružených společností.

„PlayStation“ je registrovaná ochranná známka nebo ochranná známka společnosti Sony Interactive Entertainment Inc.

LDAC a logo LDAC jsou ochranné známky společnosti Sony Group Corporation nebo jejích přidružených společností.

Všechny ostatní obchodní značky a registrované obchodní značky jsou obchodními značkami nebo registrovanými obchodními značkami odpovídajících držitelů. V této příručce nejsou uvedeny značky TM a ©.

HDMI™
HIGH-DEFINITION MULTIMEDIA INTERFACE

TP1001325784

Soundbar

BRAVIA Theatre Bar 9/BRAVIA Theatre Bar 8

Licence

Součástí tohoto produktu je software, který společnost Sony využívá na základě licenčního ujednání s vlastníkem jeho autorských práv. Jsme povinni zveřejnit zákazníkům obsah tohoto ujednání na základě požadavku vlastníka autorských práv k tomuto softwaru. Otevřete, prosím, následující adresu URL a přečtěte si.

<https://rd1.sony.net/help/ht/sl/24a/>

Software obsažený v tomto výrobku obsahuje software chráněný autorskými právy, který podléhá licenci GPL/LGPL a dalším licencím, které mohou vyžadovat přístup ke zdrojovému kódu. V souladu s požadavky GPL/LGPL (a dalších licencí) můžete kopii příslušného zdrojového kódu nalézt na následující adrese. V souladu s požadavky licence GPL/LGPL od nás můžete obdržet zdrojový kód na fyzickém médiu, a to po dobu tří let od chvíle, kdy jsme provedli poslední dodávku tohoto produktu. Žádost lze podat prostřednictvím formuláře na následující adrese. Tato nabídka platí pro každého, kdo obdrží tyto informace.

<https://oss.sony.net/Products/Linux/>

Společnost Sony nemůže odpovídat na dotazy týkající se obsahu tohoto zdrojového kódu.

Použití odznaku Works with Apple AirPlay znamená, že příslušenství bylo navrženo tak, aby fungovalo speciálně s technologií uvedenou na odznaku, a že výrobce certifikoval, že splňuje výkonnostní standardy společnosti Apple.

Software Spotify podléhá licencím třetích stran, jejichž seznam je uveden zde:

<https://www.spotify.com/connect/third-party-licenses>.

Dolby, Dolby Vision, Dolby Atmos a symbol dvojitého D jsou zapsané ochranné známky společnosti Dolby Laboratories Licensing Corporation. Vyrobeno na základě licence poskytnuté společností Dolby Laboratories. Důvěrné nepublikované materiály. Copyright © 2012–2021 Dolby Laboratories. Všechna práva vyhrazena.

Informace o patentech DTS naleznete na webu <http://patents.dts.com>. Vyrobeno v licenci společnosti DTS, Inc. nebo DTS Licensing Limited. DTS, DTS:X a logo DTS:X jsou registrované ochranné známky nebo ochranné známky společnosti DTS, Inc. ve Spojených státech amerických a jiných zemích. © 2021 DTS, Inc. VŠECHNA PRÁVA VYHRAZENA.

Služby nabízené třetími stranami mohou být měněny, pozastaveny nebo ukončeny bez předchozího upozornění. Společnost Sony za podobné situace nenese žádnou zodpovědnost.

TP1001325785

Soundbar

BRAVIA Theatre Bar 9/BRAVIA Theatre Bar 8

Poznámky k použití

Bezpečnostní opatření

- Než začnete reproduktorový systém používat, zkontrolujte, zda provozní napětí odpovídá místnímu zdroji napájení. Provozní napětí je uvedeno na typovém štítku připojenému ke spodní části reproduktoru Bar.
- Dodávaný napájecí kabel je navržen výhradně pro tento reproduktorový systém. Neměl by být používán spolu s jinými zařízeními.
- Když reproduktorový systém není delší dobu používán, odpojte napájecí kabel z elektrické zásuvky. Při odpojování napájecího kabelu z elektrické zásuvky je vždy odpojte tak, že jej uchopíte za zástrčku. Nikdy netahejte za samotný kabel.
- Výměnu napájecího kabelu smí provádět pouze kvalifikovaný servis.

Umístění

- Neumisťujte reproduktorový systém do blízkosti zdrojů tepla ani na místo vystavené přímému slunečnímu světlu, nadměrné prašnosti nebo mechanickým otřesům. Tyto podmínky mohou způsobit poruchu.
- Umístění reproduktorového systému na podlahu, která je pokryta speciálním nátěrem, voskem, mazivem nebo rozpouštědlem atd., může mít za následek vyblednutí barev nebo vznik skvrn.
- Reproduktory reproduktorového systému nejsou magneticky stíněny. Nepokládejte na reproduktorový systém ani do jeho blízkosti magnetické karty.
- Neumisťujte do blízkosti reproduktorového systému jiné kovové předměty, než je televizor. Bezdrátové funkce mohou být nestabilní.
- Když je reproduktorový systém použit s tunerem, televizorem nebo videorekordérem, může produkovat šum nebo zkreslený obraz. V takovém případě reproduktorový systém nainstalujte mimo tato zařízení.
- Neumisťujte reproduktorový systém do blízkosti předmětů, které vyzařují silné magnetické pole, jako jsou mikrovlnné trouby nebo velké reproduktory.

Jak se starat o reproduktorový systém

- Prach a nečistoty na látkové části by měly být odstraněny měkkým hadrem lehkým tlakem.
 - Škrábání nečistot nehty nebo použití nadměrné síly může poškodit část látky.
 - Nepoužívejte čisticí kartáče atd., protože mohou v závislosti na materiálu poškodit část látky.
 - Pokud je látková část silně znečištěná, otřete ji měkkým hadrem lehce navlhčeným v neutrálním čisticím prostředku a pak ji otřete měkkým suchým hadrem. Použití jiných než neutrálních čisticích prostředků nebo čisticích prostředků může způsobit vyblednutí barvy nebo poškození látky.
- Při otírání skříně používejte měkký hadr lehce navlhčený v neutrálním čisticím prostředku. Nepoužívejte zdrsňené houbičky, mycí prášek ani rozpouštědla, jako je alkohol nebo benzín.

Komunikace prostřednictvím BLUETOOTH

- BLUETOOTH je bezdrátová technologie s krátkým dosahem, která umožňuje komunikaci mezi digitálními zařízeními, jako jsou chytrý telefon a počítač. Maximální rozsah pro komunikaci se může lišit v závislosti na přítomnosti překážek (osob, kovových předmětů, stěn apod.) nebo na elektromagnetickém prostředí.
- Mikrovlny vytvářené zařízením s rozhraním BLUETOOTH mohou ovlivnit činnost elektronických lékařských zařízení. Na následujících místech je nutné reproduktorový systém a další zařízení BLUETOOTH vypnout, protože mohou způsobit nehodu:
 - V nemocnicích, ve vlaku v blízkosti vyhrazených sedadel, na místech s přítomností hořlavého plynu a v blízkosti automatických dveří či požárních alarmů.

- Reproduktorový systém podporuje bezpečnostní funkce, které jsou v souladu s bezpečnostním standardem BLUETOOTH, při komunikaci pomocí bezdrátové technologie BLUETOOTH. V závislosti na nakonfigurovaných nastaveních a dalších faktorech však nemusí být toto zabezpečení dostatečné. Při používání komunikace BLUETOOTH buďte opatrní.
- Společnost Sony nenes zodpovědnost za škody ani ztráty způsobené únikem dat, ke kterému může dojít při používání komunikace BLUETOOTH.
- Není zaručeno, že připojení BLUETOOTH bude fungovat se všemi zařízeními s rozhraním BLUETOOTH.
 - Zařízení s rozhraním BLUETOOTH připojovaná k reproduktorovému systému musí splňovat standard BLUETOOTH předepsaný organizací Bluetooth SIG, Inc. a musí být certifikována jako vyhovující.
 - I když připojené zařízení odpovídá výše uvedenému standardu BLUETOOTH, v závislosti na vlastnostech a specifikacích zařízení se nemusí být schopno připojit, případně se může lišit způsob provozu, zobrazení nebo fungování.
- V závislosti na zařízení s rozhraním BLUETOOTH připojeném k reproduktorovému systému, na prostředí komunikace nebo na okolních podmínkách se může objevovat šum nebo může docházet k výpadkům zvuku.
- V závislosti na připojeném zařízení může zahájení komunikace nějakou dobu trvat.

Další poznámky

- Teplota reproduktorového systému se během používání může zvýšit. Nejedná se o závadu.
- Pokud jsou ucpané větrací otvory na reproduktorovém systému, teplota uvnitř reproduktorového systému se značně zvýší. To může způsobit závadu. Ujistěte se, že větrací otvory nejsou nikdy ucpané.
- Pokud se do reproduktorového systému dostane cizí předmět nebo voda, odpojte reproduktorový systém z elektrické zásuvky a před dalším použitím jej nechte zkontrolovat kvalifikovaným pracovníkem.
- Když připojujete reproduktorový systém k internetu, připojte jej prostřednictvím směrovače(*) s příslušnými nastaveními zabezpečení.

Pokud se vyskytne bezpečnostní problém, reproduktorový systém může být vystaven útokům malwaru (škodlivý software) atd. přes internet. Vaše informace a digitální aktiva mohou být vystaveny hrozbám, jako je neoprávněné získání a padělání. Reproduktorový systém může bez vašeho vědomí poškodit i další síťové služby.

* Směrovač je zařízení, které uskutečňuje přenos mezi internetovým připojením a místní sítí.

Existují následující typy směrovačů:

- Kabelový směrovač
- ADSL modem s funkcí směrovače
- Optická síťová jednotka (ONU) s funkcí směrovače
- Přístupový bod Wi-Fi s funkcí směrovače (směrovač bezdrátové sítě LAN)
- Nástěnná zásuvka (nástěnná zdířka) se síťovým připojením (**)

** Pokud si nejste jisti, zda má nástěnná zásuvka (nástěnná zdířka) se síťovým připojením funkci směrovače, kontaktujte správce bytového komplexu nebo poskytovatele internetu.

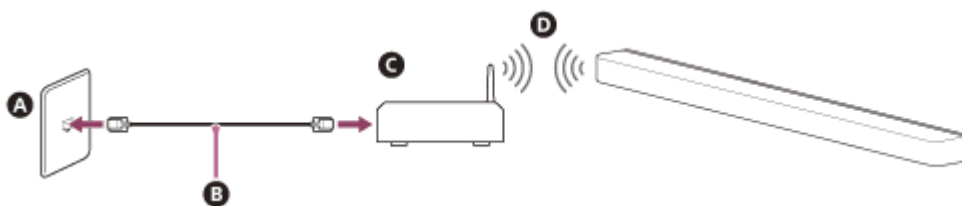

- A** Připojení sítě LAN ve zdi
- B** Kabelová síť LAN
- C** Směrovač
- D** Bezdrátová síť LAN

Poznámka

- Zkontrolujte, zda je směrovač zapnutý.
- Zkontrolujte připojení k síti a nastavení sítě.
- Když se používá směrovač bezdrátové sítě LAN, rozsah komunikace může být kratší, a to v závislosti na prostředí (včetně materiálu zdi), podmínkách pro příjem rádiových vln nebo překážkách mezi reproduktorovým systémem a směrovačem bezdrátové sítě LAN. Přemístěte reproduktorový systém a směrovač bezdrátové sítě LAN blíže k sobě.
- Zařízení využívající frekvenční pásmo 2,4 GHz, například mikrovlnné trouby, zařízení s rozhraním BLUETOOTH nebo digitální bezdrátová zařízení, mohou rušit komunikaci. Přemístěte reproduktorový systém dále od těchto zařízení nebo je

vypněte.

- Připojení k bezdrátové síti LAN může být v závislosti na okolních podmínkách nestabilní, obzvláště při používání funkce BLUETOOTH v reproduktorovém systému. Zkuste zlepšit prostředí pro používání bezdrátové sítě LAN.
- Pokud máte jakékoli otázky nebo problémy týkající se tohoto reproduktorového systému, obraťte se na nejbližšího prodejce značky Sony.

TP1001325786

5-056-362-21(1) Copyright 2024 Sony Corporation

Soundbar

BRAVIA Theatre Bar 9/BRAVIA Theatre Bar 8

Webové stránky zákaznické podpory

V následujících situacích navštivte webové stránky zákaznické podpory ve vaší zemi nebo regionu.

- Pokud máte otázku ohledně reproduktorového systému.
- Pokud máte problém s reproduktorovým systémem.
- Pokud potřebujete informace o kompatibilních položkách.

Pro zákazníky v USA, Kanadě a Latinské Americe:

<https://www.sony.com/am/support>

Pro zákazníky v Evropě:

<https://www.sony.eu/support/>

Pro zákazníky v kontinentální Číně:

<https://service.sony.com.cn/>

Pro zákazníky v Asii, Tichomoří, Oceánii, na Středním východě a v Africe:

<https://www.sony-asia.com/support>

TP1001325787