

Smartphone

Xperia 1 VI XQ-EC54/XQ-EC72

Oblíbené témata[Pořízení snímku obrazovky](#)[Výchozí obrazovka](#)[Názvy součástí](#)**Témata pro spuštění zařízení**[Vložení karty SIM a karty microSD](#)[Konfigurace eSIM \(pouze XQ-EC54\)](#)[Nabíjení zařízení](#)**Externí weby s odkazy**[Informace o podpoře Xperia 1 VI](#)

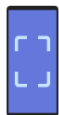
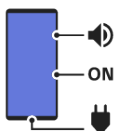
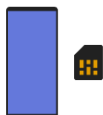
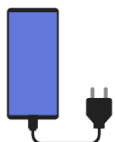

Začínáme

[Názvy součástí](#)

[Vložení karty SIM a karty microSD](#)

[Konfigurace eSIM \(pouze XQ-EC54\)](#)

[Nastavení karet SIM](#)

[Zapnutí nebo vypnutí zařízení](#)

[Zapnutí nebo vypnutí obrazovky](#)

[Nastavení účtu Google v zařízení](#)

[Nabíjení zařízení](#)

[Nabíjení zařízení pomocí bezdrátové nabíječky](#)

Přenos obsahu

[Synchronizace dat pomocí účtu Google](#)

[Přenesení obsahu pomocí počítače](#)

[Přenos obsahu pomocí karty microSD](#)

Základy práce

[Výchozí obrazovka](#)

Ikony ve stavovém řádku

[Stavový řádek a panel oznámení](#)

[Stavové ikony](#)

[Ikony oznámení](#)

[Panel Rychlé nastavení](#)

[Pořízení snímku obrazovky](#)

[Nahrávání obrazovky zařízení](#)

[Skenování QR kódů](#)

[Zapnutí nebo vypnutí funkce Boční snímač](#)

[Používání Boční snímač](#)

[Tabule](#)

[Režim rozdělené obrazovky \(Přepínač režimu více oken\)](#)

[Režim místního okna](#)

[Budík](#)

Fotoaparát

Fotografie

- [Přehled režimu \[Fotografie\]](#)
- [Fotografování v režimu \[Fotografie\]](#)
- [Často používané funkce v režimu \[Fotografie\]](#)
- [Další nastavení fotoaparátu](#)
- [Používání ručního zaostření v režimu \[Fotografie\] nebo \[Video\]](#)
- [Ruční nastavení rychlosti závěrky v režimu \[Fotografie\] nebo \[Video\]](#)
- [Skenování QR kódů v režimu \[Fotografie\]](#)

Video

- [Přehled režimu \[Video\]](#)
- [Nahrávání videí](#)
- [Často používané funkce v režimu \[Video\]](#)
- [Další nastavení fotoaparátu](#)
- [Používání ručního zaostření v režimu \[Fotografie\] nebo \[Video\]](#)
- [Ruční nastavení rychlosti závěrky v režimu \[Fotografie\] nebo \[Video\]](#)

Rozostření

- [Fotografování s efektem rozostření](#)
- [Další nastavení fotoaparátu](#)

Pomalý

- [Nahrávání videí ve zpomaleném pohybu](#)
- [Další nastavení fotoaparátu](#)

Pro

- [Přehled režimu \[Pro\]](#)

[Menu funkcí v režimu \[Pro\]](#)

[Fotografování v režimu \[Pro\]](#)

[Další nastavení fotoaparátu](#)

Další

[Makro teleob.](#)

[Fotografování ve vysokém rozlišení \(48 MP\)](#)

[Nahrávání videí s efektem rozostření](#)

[Živý přenos](#)

[Další nastavení fotoaparátu](#)

[Panorama](#)

Tvůrce videa

[Tvůrce videa](#)

Externí monitor

[Používání aplikace Externí monitor v režimu monitoru](#)

[Externí monitor Režim streamování](#)

[Externí monitor Nastavení zvuku](#)

[Nahrávání videa, které na zařízení sledujete](#)

[Odolný režim monitoru](#)

Music Pro

[Aplikace Music Pro](#)

Hudba

[Přenos hudby z počítače do zařízení](#)

[Poslech hudby](#)

[Funkce aplikace Hudba](#)

Vylepšení her

[Spuštění aplikace Vylepšení her](#)

[Používání nabídky Vylepšení her](#)

Aplikace podpory

[Informace o aplikaci podpory](#)

Nastavení

[Nastavení menu](#)

Hlasitost, vibrace a zvuk

[Hlasitost a vibrace](#)

[Zvuky a tóny](#)

[Omezení přerušování pomocí režimu \[Nerušit\]](#)

[Nastavení displeje](#)

[Nastavení možností funkce Boční snímač](#)

[Použití služeb určování polohy](#)

[Datum a čas](#)

Řízení baterie

[Ochrana baterie](#)

[Režim STAMINA](#)

[Maximální využití baterie](#)

Zlepšení zvuku

[Nastavení kvality zvuku při přehrávání](#)

[Redukce šumu větru při nahrávání](#)

[Chytrá práce s hovory](#)

Údržba

Aktualizace zařízení

[Před aktualizací zařízení](#)

[Bezdrátová aktualizace zařízení](#)

[Aktualizace aplikací](#)

Restartování, obnovení a oprava

[Restartování a obnovení zařízení](#)

[Oprava softwaru zařízení pomocí aplikace Xperia Companion](#)

[Resetování aplikací](#)

Zlepšení výkonu paměti

[Prohlížení stavu paměti](#)

[Uvolnění místa ve vnitřním úložišti](#)

[Zastavení aplikací a služeb](#)

[Formátování karty microSD](#)

Internet a sítě

[Mobilní datové připojení](#)

[Zvýšení síly signálu Wi-Fi®](#)

[Řízení využívání dat](#)

Možnosti připojení

Bezdrátová technologie Bluetooth®

[Zapnutí nebo vypnutí funkce Bluetooth](#)

[Pojmenování vašeho zařízení](#)

[Párování s jiným zřízením Bluetooth](#)

[Párování s dálkovým ovladačem nebo rukojetí Bluetooth](#)

[Odesílání položek pomocí technologie Bluetooth](#)

[Příjem položek pomocí technologie Bluetooth](#)

[Vysílání \(Bluetooth LE Audio\)](#)

[Technologie NFC \(Near Field Communication\)](#)

[Použití zařízení jako peněženky](#)

[Zrcadlení obrazovky zařízení na bezdrátově připojeném televizoru](#)

[Připojení zařízení k zařízením USB](#)

Zabezpečení zařízení

[Zajištění ochrany zařízení](#)

[Vyhledání čísla IMEI zařízení](#)

[Vyhledání, uzamknutí nebo vymazání ztraceného zařízení](#)

Poznámky k používání, usnadnění a právní informace

[O této uživatelské příručce](#)

[Usnadnění](#)

[Používání zařízení ve vlhkém a prašném prostředí](#)

[Právní informace](#)

[Záruka, SAR a pokyny k použití](#)

B-ABZ-100-31 Copyright 2024 Sony Corporation

Smartphone

Xperia 1 VI XQ-EC54/XQ-EC72

Názvy součástí

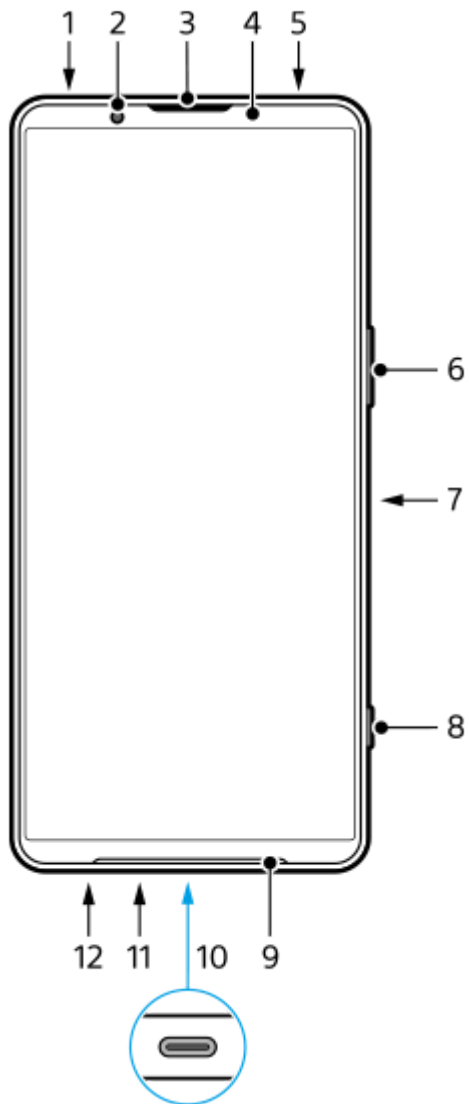

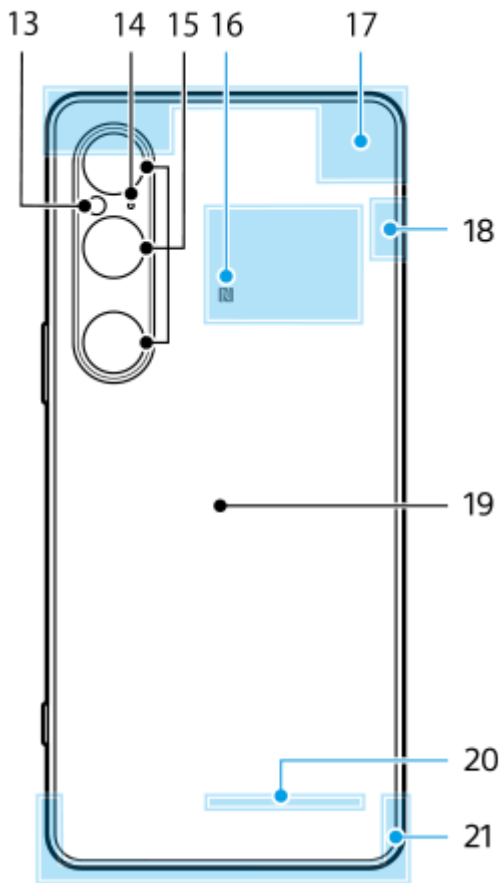

1. Audio konektor 3,5 mm
2. Přední fotoaparát
3. Reprodukční sluchátka/druhý hlasitý reproduktor
4. Čidlo vzdálenosti/osvětlení
5. Druhý mikrofon
6. Tlačítko hlasitosti/zoomu
7. Tlačítko napájení/snímač otisků prstů
8. Tlačítko závěrky
9. Hlavní reproduktor
10. Konektor USB/Nabíječka

Displej zařízení si můžete prohlížet na televizoru nebo jiném velkém zobrazovacím zařízení pomocí kabelu USB Type-C®.

K internetu se můžete také připojovat prostřednictvím kabelu LAN pomocí komerčně dostupného adaptéru USB-LAN.

Poznámka

- Při připojení zařízení k televizoru nebo jiné velké obrazovce pomocí kabelu USB Type-C musí být kabel kompatibilní se standardem konektoru obrazovky. Upozorňujeme, že některé funkce a obsah v zařízení Xperia nemusí být možné zobrazit na televizoru nebo zobrazovacím zařízení.
- Některé adaptéry USB-LAN nemusejí pracovat správně.

11. Hlavní mikrofon
12. Slot držáku karty SIM / karty microSD
13. LED blesku
14. Mikrofon prioritního hlasu
15. Hlavní fotoaparát
16. Detekční oblast NFC
17. Anténa telefonu
18. Anténa telefonu/Wi-Fi/Bluetooth/GPS
19. Bezdrátová nabíjecí cívka
20. Anténa Wi-Fi/Bluetooth
21. Anténa telefonu

Příbuzné téma

- [Hlasitost a vibrace](#)
- [Přehled režimu \[Fotografie\]](#)
- [Restartování a obnovení zařízení](#)
- [Nabíjení zařízení](#)
- [Nabíjení zařízení pomocí bezdrátové nabíječky](#)
- [Vložení karty SIM a karty microSD](#)

TP1001673068

B-ABZ-100-31 Copyright 2024 Sony Corporation

Smartphone

Xperia 1 VI XQ-EC54/XQ-EC72

Vložení karty SIM a karty microSD

Existují dva typy modelů: modely podporující eSIM a modely, do nichž lze vložit dvě karty nano SIM.

- XQ-EC54: Je možné použít jednu kartu nano SIM, jednu eSIM a jednu kartu microSD. (Lze vložit pouze jednu kartu nano SIM.) Zařízení můžete použít jako zařízení pro dvě karty SIM vložením karty nano SIM a konfigurací systému eSIM.

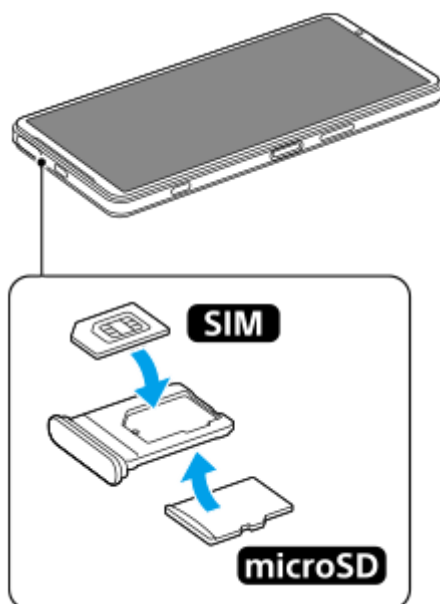

- XQ-EC72: Můžete použít buď dvě karty nano SIM, nebo jednu kartu nano SIM a jednu kartu microSD. (eSIM nejsou podporovány.)

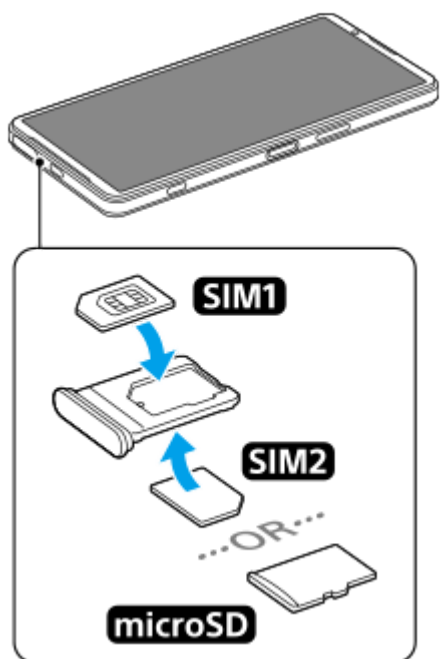

Kontrola názvu modelu

1. Najděte a ťukněte na [Nastavení] > [Informace o telefonu].
Název modelu se zobrazí v [Model].

Vložení karty SIM

1. Když je obrazovka zařízení otočená směrem nahoru, vysuňte držák.
Zahákněte špičku prstu za zářez (A) a poté rovně vytáhněte kryt slotu držáku karty SIM / karty microSD (B).

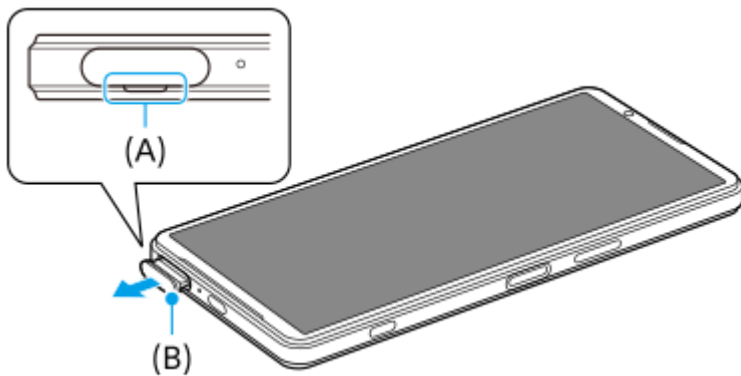

2. Kartu SIM vložte ve správné orientaci, aby kovový kontakt směřoval nahoru.
Jeden zkosený úhel karty SIM (A) musí být umístěn, jak je znázorněno na obrázku.
Kartu SIM vložte tak, aby přesně zapadla na místo bez mezer.

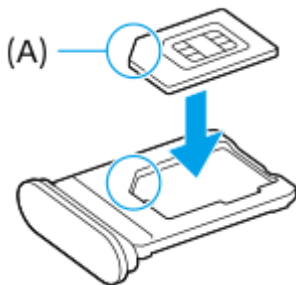

3. Jemně zatlačte držák do slotu, dokud nezapadne na místo.

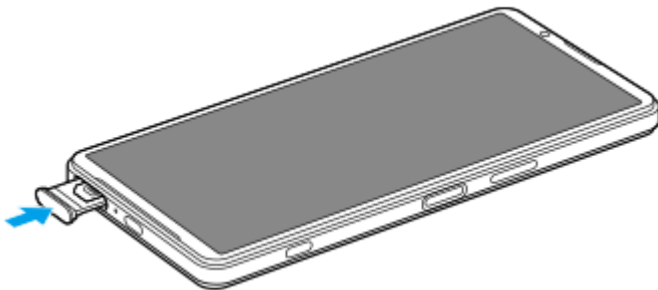

Tip

- Kartu SIM není třeba vkládat, chcete-li používat pouze eSIM.

Vložení druhé karty SIM (pouze XQ-EC72)

Do zařízení XQ-EC72 můžete vložit druhou kartu SIM. Když vložíte druhou kartu SIM, nelze vložit kartu microSD.

1. Otočte zařízení zadní stranou nahoru a vysuňte držák.
Zahákněte špičku prstu za zářez (A) a poté rovně vytáhněte kryt slotu držáku karty SIM / karty microSD (B).

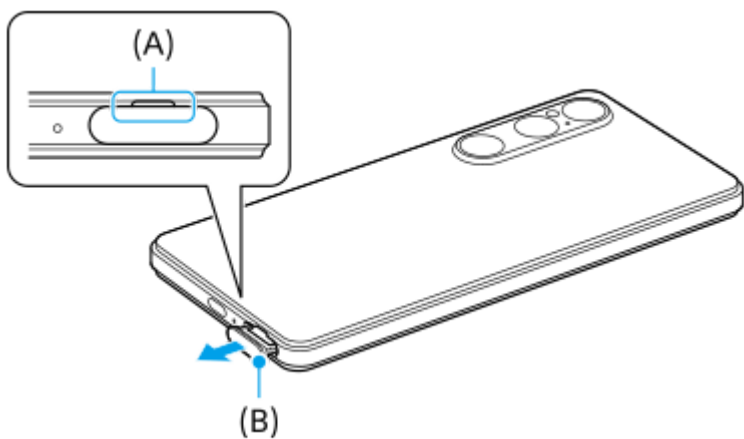

2. Druhou kartu SIM vložte se správnou orientací, aby kovový kontakt směřoval nahoru. Jeden zkosený úhel karty SIM **(A)** musí být umístěn, jak je znázorněno na obrázku. Kartu SIM vložte tak, aby přesně zapadla na místo bez mezer.

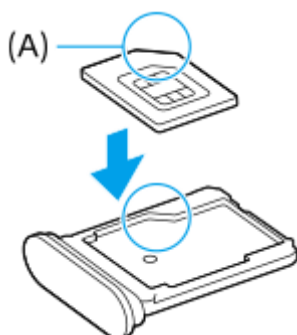

3. Jemně zatlačte držák do slotu, dokud nezapadne na místo.

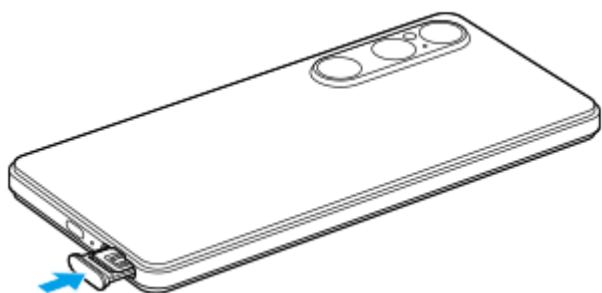

Vložení karty microSD

1. Otočte zařízení zadní stranou nahoru a vysuňte držák. Zahákněte špičku prstu za zářez **(A)** a poté rovně vytáhněte kryt slotu držáku karty SIM / karty microSD **(B)**.

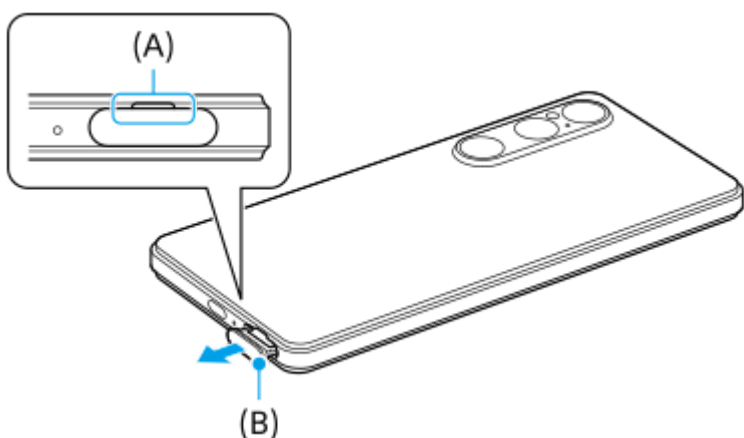

2. Kartu microSD vložte se správnou orientací, aby strana s kontakty směřovala nahoru.

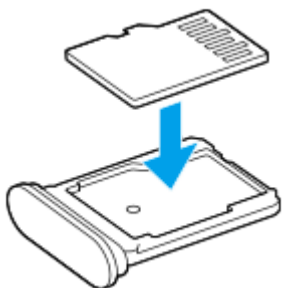

3. Jemně zatlačte držák do slotu, dokud nezapadne na místo.

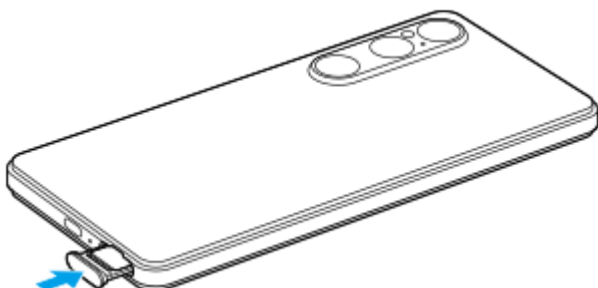

Poznámka

- Odpojte kartu microSD dříve, než ji vyjmete, abyste předešli ztrátě dat. Chcete-li kartu microSD bezpečně vyjmout, najděte a ťukněte na [Nastavení] > [Úložiště], na [Toto zařízení], vyberte název karty microSD a ťukněte na  (ikona další) > [Odpojit].

Příbuzné téma

- [Nastavení menu](#)
- [Konfigurace eSIM \(pouze XQ-EC54\)](#)
- [Nastavení karet SIM](#)
- [Vyhledání čísla IMEI zařízení](#)

TP1001673069

Smartphone

Xperia 1 VI XQ-EC54/XQ-EC72

Konfigurace eSIM (pouze XQ-EC54)

Název modelu, který podporuje eSIM (stažené karty SIM), je XQ-EC54. Model XQ-EC72 nepodporuje použití eSIM. Chcete-li zkontrolovat název modelu, najděte a ťukněte na [Nastavení] > [Informace o telefonu]. Název modelu se zobrazí v [Model].

Pro použití eSIM proveďte nastavení z nabídky Nastavení.

- 1 Najděte a ťukněte na [Nastavení] > [Sít' a internet] > [SIM karty].**

Jestliže je již vložena karta SIM nebo je již stažena eSIM, ťukněte na [Přidat SIM kartu].
- 2 K naskenování QR kódu poskytnutého mobilním operátorem postupujte podle pokynů na obrazovce.**
- 3 Podle pokynů na obrazovce stáhněte eSIM.**
- 4 Po dokončení stahování eSIM ťukněte na tlačítko [Nastavení] a poté na přepínač [Používat SIM kartu], čímž kartu SIM povolíte.**

Poznámka

- Postup pro nastavení eSIM se liší podle mobilního operátora. Pokud nastavení nelze dokončit pomocí zde popsáního postupu, vyhledejte postup nastavení, který vám poskytl mobilní operátor.
- Můžete konfigurovat více eSIM. Současně však lze používat pouze jednu eSIM.

Tip

- Můžete povolit nebo zakázat použití karet SIM. Najděte a ťukněte na [Nastavení] > [Sít' a internet] > [SIM karty], vyberte kartu SIM a poté ťukněte na přepínač [Používat SIM kartu], čímž kartu SIM povolíte nebo zakážete.

Příbuzné téma

- [Nastavení menu](#)
- [Vložení karty SIM a karty microSD](#)
- [Nastavení karet SIM](#)

TP1000724560

Smartphone

Xperia 1 VI XQ-EC54/XQ-EC72

Nastavení karet SIM

Před použitím více karet SIM je třeba je povolit a vybrat, která karta SIM bude používána pro volání, SMS a datové přenosy.

- XQ-EC54: Když vložíte kartu SIM a nakonfigurujete eSIM, můžete zařízení používat jako zařízení pro dvě karty SIM. (Lze vložit pouze jednu kartu SIM.)
- XQ-EC72: Když vložíte dvě karty SIM, můžete zařízení používat jako zařízení pro dvě karty SIM. (eSIM nejsou podporovány.)

Chcete-li zkontrolovat název modelu, najděte a ťukněte na [Nastavení] > [Informace o telefonu]. Název modelu se zobrazí v [Model].

1 Najděte a ťukněte na [Nastavení] > [Sít' a internet] > [SIM karty].

2 Vyberte kartu SIM.

3 Ťukněte na nastavení, které chcete změnit.

Ťukněte na přepínače nebo vyberte možnosti pro nastavení.

Hlavní nastavení

- **Používat SIM kartu:** Ťuknutím na přepínač povolíte nebo zakážete kartu SIM.
- **Předvolby hovorů:** Vyberte kartu SIM, kterou chcete používat pro hovory. Můžete nastavit výběr karty SIM při každém hovoru.
- **Předvolby SMS:** Vyberte kartu SIM, kterou chcete použít pro SMS.
- **Mobilní datové přenosy:** Ťuknutím na přepínač nastavíte, zda bude pro přenos dat používána karta SIM.

Tip

- Ťuknutím na  (ikona úprav) můžete upravit název a barvu karty SIM.

Automatické přepnutí karty SIM (Aut. přep. datových SIM karet)

Můžete nastavit automatické přepnutí na druhou kartu SIM, když se jedna karta SIM ocitne mimo signál nebo když se rychlost přenosu dat karty SIM zpomalí.

1. Najděte a ťukněte na [Nastavení] > [Sít' a internet] > [Aut. přep. datových SIM karet].

2. Ťukněte na přepínač režimu, který chcete použít, čímž ho povolíte.

- [Přepnutí datové SIM v místě bez služby]: Automaticky přepne na druhou kartu SIM, když se jedna karta SIM ocitne mimo signál.
- [Přepnutí datové SIM při zpomalení přenosové rychlosti]: Když se rychlost přenosu dat zpomalí, automaticky přepne na druhou kartu SIM. Pokud používáte režim [Přepnutí datové SIM při zpomalení přenosové rychlosti], nastavte limit rychlosti stahování nebo nahrávání pro přepnutí datové karty SIM.

Povolení funkce [Chytré přesměrování]

Hovory můžete přesměrovat na druhou kartu SIM, pokud bude jedna nedostupná.

1. Spustíte aplikaci Telefon.
2. Ťukněte na  (ikona další) > [Nastavení] > [Účty pro volání] > [Chytré přesměrování].
3. Ťuknutím na přepínač povolíte funkci.
4. Postup dokončete podle pokynů na obrazovce.

Poznámka

- Funkce [Chytré přesměrování] nemusí být k dispozici. Záleží na kombinaci operátorů sítí, od kterých máte karty SIM.
- Funkce [Chytré přesměrování] není k dispozici, pokud je v aplikaci telefonu povolena funkce [Přesměrovat vždy].

Tip

- Pokud nastavíte jednu kartu SIM pro volání a druhou kartu SIM pro datovou komunikaci, možná nebudete mít přístup k Internetu během hovoru v telefonu. V takovém případě zapněte přepínač [Automaticky přepínat mobilní data] karty SIM pro volání. Nyní můžete provádět datové komunikace i během hovoru.
- Pokud funkce [Chytré přesměrování] nepracuje poté, co ji zapnete, zkontrolujte, zda jste pro obě karty SIM správně zadali telefonní čísla. V některých případech budou čísla rozpoznána automaticky při úvodním nastavení. Jinak budete vyzváni k jejich zadání ručně.

Příbuzné téma

- [Nastavení menu](#)
- [Vložení karty SIM a karty microSD](#)
- [Konfigurace eSIM \(pouze XQ-EC54\)](#)

TP1001272672

Smartphone

Xperia 1 VI XQ-EC54/XQ-EC72

Zapnutí nebo vypnutí zařízení

Při prvním zapnutí zařízení se spustí průvodce nastavením, který vám pomůže provést základní nastavení, přizpůsobit si zařízení a přihlásit se do vašich účtů - například do účtu Google.

Zapnutí zařízení

1. Dlouze stiskněte tlačítko napájení, dokud zařízení nezavibruje.
Po dokončení spuštění se zobrazí zamykací obrazovka.

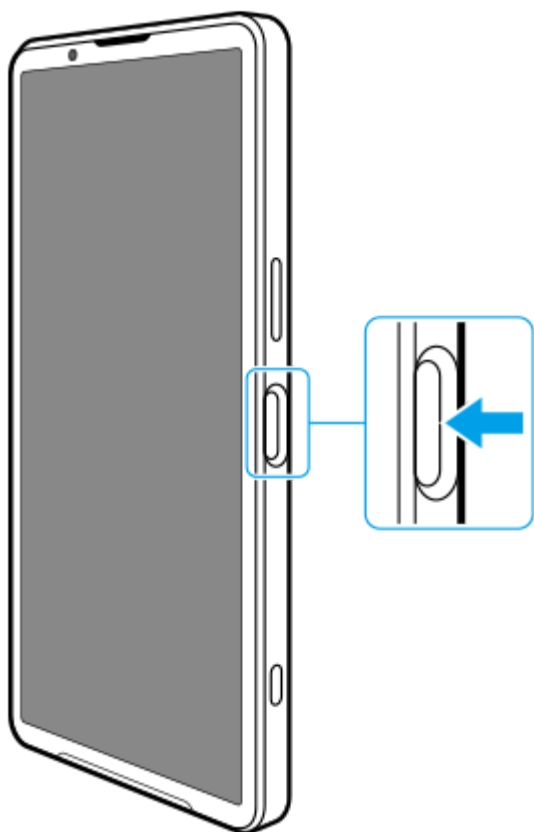

Vypnutí zařízení

Zařízení můžete vypnout pomocí tlačítek nebo v panelu Rychlé nastavení.

Vypnutí zařízení pomocí tlačítek

1. Současně stiskněte tlačítko zvýšení hlasitosti a tlačítko napájení.

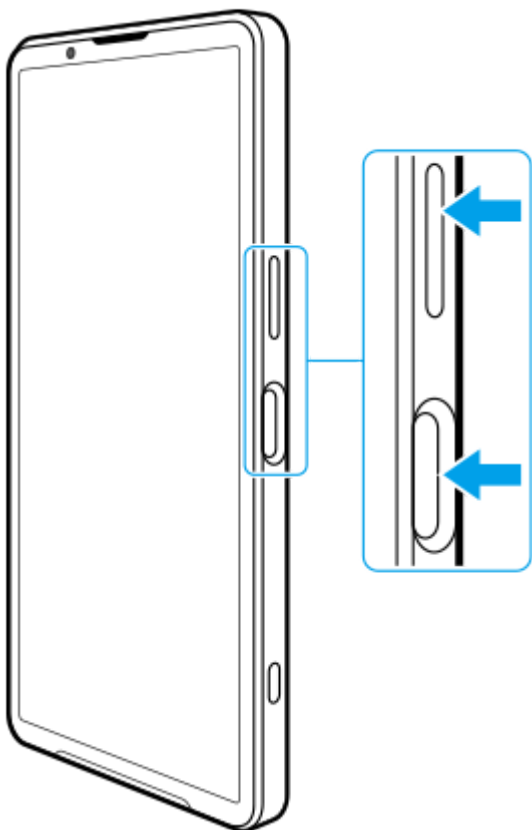

2. V nabídce, která se otevře, ťukněte na [Vypnout].

Vypnutí zařízení v panelu Rychlé nastavení

1. Dvakrát přejeďte z horního okraje obrazovky dolů.

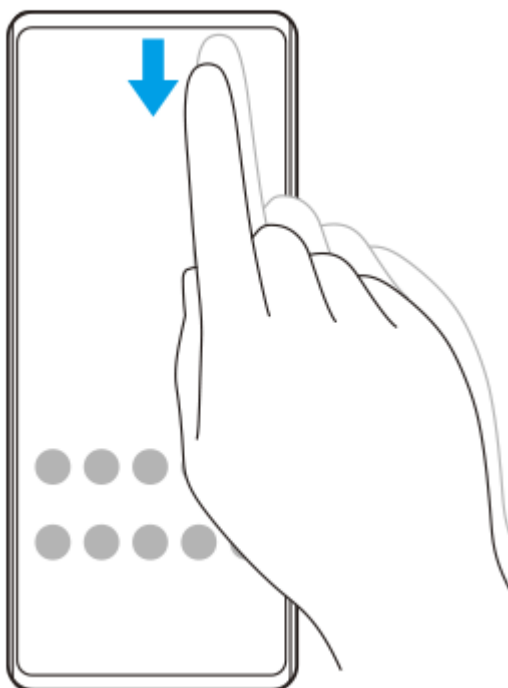

2. Ťukněte na  (tlačítko nabídky napájení).



3. V nabídce, která se otevře, ťukněte na [Vypnout].

Tip

- Dlouhým stisknutím tlačítka napájení lze asistenta ve výchozím nastavení spustit v některých zemích/oblastech. Chcete-li zařízení vypnout dlouhým stisknutím tlačítka napájení, najděte a ťukněte na [Nastavení] > [Systém] > [Gesta] > [Nabídka vypínače] > [Nabídka vypínače].

Příbuzné téma

- [Názvy součástí](#)
- [Nabíjení zařízení](#)
- [Panel Rychlé nastavení](#)
- [Nastavení menu](#)
- [Restartování a obnovení zařízení](#)

TP1001673070

Smartphone

Xperia 1 VI XQ-EC54/XQ-EC72

Zapnutí nebo vypnutí obrazovky

Když se obrazovka vypne, zařízení lze v závislosti na nastavení zámku obrazovky zamknout nebo odemknout.

1 Krátce stiskněte tlačítko napájení.

Tip

- Chcete-li obrazovku zapnout stisknutím tlačítka závěrky nebo tlačítka hlasitosti, najděte a ťukněte na [Nastavení] > [Systém] > [Gesta] a poté ťukněte na přepínač [Probudit displej stisknutím tlačítka], abyste tuto funkci povolili.
- Pomocí ambientního displeje můžete zobrazit datum, čas, oznámení a kapacitu a stav baterie i v režimu spánku. Najděte a ťukněte na [Nastavení] > [Displej] > [Předvolby obrazovky uzamčení].
- Ikony zkratk (např. [Svítilna] nebo [Nerušit]) můžete zobrazit a rychle získat přístup ke každé funkci ze zamykací obrazovky. Dotkněte se prázdné oblasti na ploše a podržte ji. Poté ťukněte na [Tapeta a styl] > [Obrazovka uzamčení] > [Zkratky].
- Chcete-li nastavit způsob odemknutí obrazovky, najděte a ťukněte na [Nastavení] > [Zabezpečení].

Příbuzné téma

- [Nastavení menu](#)
- [Zajištění ochrany zařízení](#)

TP0001877660

Smartphone

Xperia 1 VI XQ-EC54/XQ-EC72

Nastavení účtu Google v zařízení

Díky nastavení účtu Google v zařízení můžete nastavit celou řadu aplikací a služeb Google, jako je Gmail, Mapy Google, YouTube a Google Play. Podle potřeby se zobrazí obrazovka nastavení účtu Google, například při spuštění aplikace, která vyžaduje účet Google. Účet Google umožňuje provádět následující úkony:

- Stahovat a instalovat aplikace z obchodu Google Play.
- Synchronizovat e-maily, kontakty a kalendář pomocí služby Gmail.
- Zálohovat, obnovovat a přenášet data.
- Synchronizovat historii procházení a záložky pomocí prohlížeče Chrome.
- Vzdáleně vyhledat, zamknout nebo vymazat ztracené nebo odcizené zařízení pomocí služeb Vyhledání zařízení.

Další informace naleznete na support.google.com/.

- 1 **Najděte a ťukněte na [Nastavení] > [Hesla a účty] > [Přidat účet] > [Google].**
- 2 **Podle pokynů na obrazovce si vytvořte účet Google nebo se přihlaste, pokud již účet máte.**

Příbuzné téma

- [Synchronizace dat pomocí účtu Google](#)
- [Nastavení menu](#)

TP0001877749

Smartphone

Xperia 1 VI XQ-EC54/XQ-EC72

Nabíjení zařízení

Kapacita baterie zařízení je v okamžiku nákupu nedostatečná. Před použitím zařízení nabijte.

Vždy používejte nabíječku a kabel USB značky Sony, protože ostatní typy nabíječek a kabelů USB mohou představovat zvýšené bezpečnostní riziko.

Poznámka

- Vaše zařízení je vybaveno vestavěnou dobíjecí baterií, kterou může opravit pouze autorizovaný servisní partner Sony. Zařízení nikdy neotvírejte ani nerozebírejte sami. Můžete tak způsobit poškození zařízení, které zruší platnost záruky.

Tip

- Zařízení můžete také nabíjet připojením k portu USB počítače. Nabíjení zařízení ze zásuvky je rychlejší než nabíjení pomocí počítače.

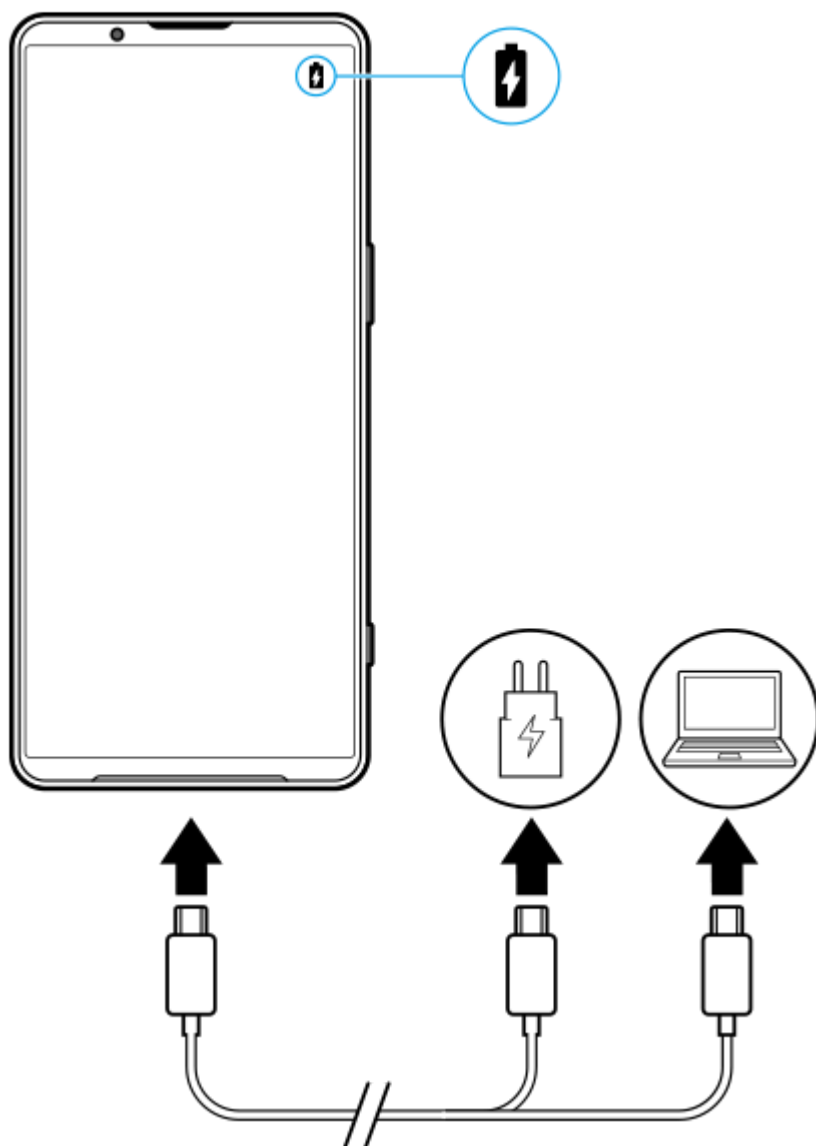

- 1 Jeden konec kabelu USB zapojte do nabíječky (nebo do portu USB počítače).

2 Druhý konec kabelu zapojte do portu USB zařízení.

3 Když je zařízení zcela nabitó, přímým tahem ven odpojte kabel od zařízení.

Dávejte pozor, abyste neohnuli konektor.

Poznámka

- Pokud se na zařízení objeví níže uvedená zpráva, došlo k závadě nabíjení. Přestaňte zařízení používat a požádejte autorizovaného servisního partnera Sony o opravu.

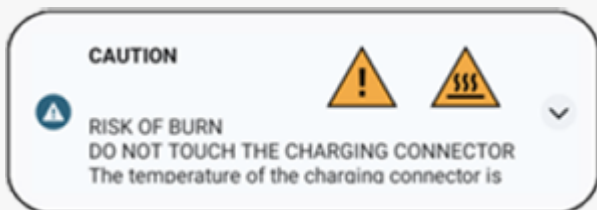

Tip

- Nastavením ambientního displeje můžete zkontrolovat kapacitu a baterie i v režimu spánku. Najděte a ťukněte na [Nastavení] > [Displej] > [Předvolby obrazovky uzamčení] a potom ťuknutím na přepínač [Vždy zobrazovat čas a informace] povolte funkci.

Příbuzné téma

- [Zapnutí nebo vypnutí zařízení](#)
- [Nabíjení zařízení pomocí bezdrátové nabíječky](#)
- [Maximální využití baterie](#)
- [Ochrana baterie](#)
- [Nastavení menu](#)

TP0001877908

Smartphone

Xperia 1 VI XQ-EC54/XQ-EC72

Nabíjení zařízení pomocí bezdrátové nabíječky

K bezdrátovému nabíjení zařízení můžete zakoupit bezdrátovou nabíječku s certifikací Qi.

Pokud zařízení používáte během nabíjení, může se nabíjení zpomalit nebo dokonce zastavit, aby se ochránila baterie. Použití některých aplikací při nabíjení může nabíjení zakázat nebo ovlivnit funkci nabíjení. Například použití fotoaparátu během bezdrátového nabíjení může způsobit statický šum snímku.

Před použitím funkce bezdrátového nabíjení odeberte všechny kryty obrazovky nebo telefonu.

Pozor:

- Nevkládejte mezi zařízení a nabíječku žádné kovové části, protože by mohlo dojít k popálení.
- Nepokládejte žádné kreditní karty na nabíječku, protože by se mohly demagnetizovat nebo poškodit.

Poznámka

- Pokud zařízení umístíte na bezdrátovou nabíječku nesprávně, výrazně se prodlouží doba nabíjení.

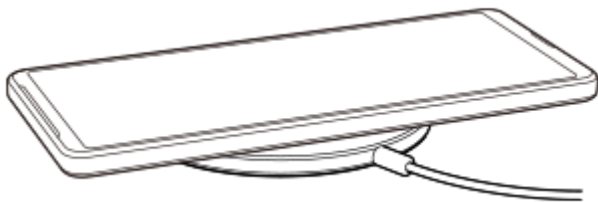

1 Podle návodu k nabíječce umístíte zařízení na bezdrátovou nabíječku.

Bezdrátová nabíjecí cívka na zadní straně zařízení musí být v kontaktu s nabíječkou, aby mohlo nabíjení fungovat. Po zahájení nabíjení se ve stavovém řádku zobrazí ikona nabíjení baterie.

2 Když je vaše zařízení zcela nabité, vyjměte je z bezdrátové nabíječky.

Bezdrátové nabíjení jiného zařízení z baterie vašeho zařízení (Funkce Sdílení baterie)

1. Najděte a ťukněte na [Nastavení] > [Baterie] > [Funkce Sdílení baterie].
2. Ťuknutím na přepínač povolíte funkci. Zobrazí se symbol, který označuje, kam se má druhé zařízení umístit na zadní část vašeho zařízení. Chcete-li ukončit sdílení baterie podle zbývající kapacity akumulátoru nebo doby sdílení baterie, ťukněte na [Limit zbývající baterie] nebo [Limit času nabíjení], a pak vyberte požadovanou možnost.
3. Umístěte druhé zařízení na zadní stranu vašeho zařízení a srovnejte je se symbolem. Při nabíjení mobilu umístěte vaše zařízení a mobilní telefon příčně.

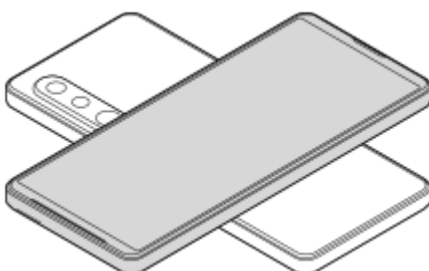

Poznámka

- Funkce Sdílení baterie nelze používat při bezdrátovém nabíjení zařízení.
- energii baterie lze přenést do zařízení, které podporuje funkci Qi. Schopnost přenášet energii baterie do všech zařízení, která podporují Qi, však není zaručena.

Tip

- Funkce Sdílení baterie lze použít při nabíjení zařízení kabelem USB.

Příbuzné téma

- [Názvy součástí](#)
- [Nastavení menu](#)

TP0001926924

B-ABZ-100-31 Copyright 2024 Sony Corporation

Smartphone

Xperia 1 VI XQ-EC54/XQ-EC72

Synchronizace dat pomocí účtu Google



Data můžete přenášet synchronizací dat s vaším účtem. Existuje několik způsobů synchronizace dat. Záleží na zařízení a obsahu, který chcete zálohovat a synchronizovat. Data můžete automaticky synchronizovat při spuštění nového zařízení nebo ručně synchronizovat pomocí aplikace, ve které je obsah umístěn.

Synchronizace dat při spuštění nového zařízení

Když poprvé zapnete nové zařízení, nastavte si účet Google a postupujte podle pokynů na obrazovce k synchronizaci obsahu ze starého zařízení.

Další informace naleznete na support.google.com/android/answer/6193424.

Poznámka

- Pokud jste nesynchronizovali data při prvním zapnutí nového zařízení, můžete ťuknutím na oznámení ve stavovém řádku na novém zařízení přenášet data ze starého zařízení. Přetáhněte stavový řádek směrem dolů, ťukněte na oznámení o dokončení nastavení a postupujte podle pokynů na obrazovce.
- Aplikace, nastavení, historii hovorů ani SMS/MMS nelze přenášet ručně. Při prvním zapnutí nového zařízení se pro přenos dat řiďte instrukcemi na obrazovce.
- Typy dat, které lze přenášet, závisí na typu zařízení a způsobu přenosu dat.

Gmail, kalendář a kontakty



1. Najděte a ťukněte na [Nastavení] > [Hesla a účty].
2. Pokud ještě není nastaven účet Google, ťukněte na [Přidat účet], a pak podle pokynů na obrazovce přidejte účet.
3. Ťuknutím na přepínač [Automaticky synchronizovat data aplikací] povolíte funkci. Gmail, kalendář a kontakty budou automaticky zálohovány. Další informace najdete v obsahu nápovědy pro aplikaci.

Snímky (fotografie) a videa

Fotografie a videa můžete přenášet zálohováním z jiného zařízení pomocí aplikace Fotky Google.



1. Na starém zařízení zálohujte fotografie a videa na server Google pomocí Fotky Google a pak zapněte nastavení synchronizace.
2. Na novém zařízení se přihlaste pomocí stejného účtu Google, který používáte na starém zařízení.
3. Spusťte aplikaci Fotky Google. Fotografie a videa zálohovaná ze starého zařízení lze prohlížet a upravovat.

Chcete-li ukládat soubory do vnitřního úložiště nového zařízení, můžete si je stáhnout.
Další informace najdete v obsahu nápovědy pro aplikaci.

Hudba a další soubory dokumentů

Hudba a další soubory dokumentů se přenášejí ručním zálohováním na Disk Google ze starého zařízení.



1. Na starém zařízení spusťte aplikaci Hudba nebo Soubor.
2. Vyberte soubor, který chcete nahrát na Disk Google, a uložte jej na Disk Google pomocí funkce sdílení.
3. Na novém zařízení se přihlaste pomocí stejného účtu Google, který používáte na starém zařízení.
4. Spusťte aplikaci Disk Google.

Soubory zálohované ze starého zařízení se zobrazí nebo stáhnou.

Další informace najdete v obsahu nápovědy pro aplikaci.

Tip

- Chcete-li zálohovat hudbu a další soubory dokumentů ze svého nového zařízení, dotkněte se a podržte soubor, který chcete zálohovat, a ťuknutím na  (ikona sdílení) jej uložte na Disk Google.

Příbuzné téma

- [Nastavení menu](#)
- [Nastavení účtu Google v zařízení](#)

TP1000431347

Smartphone

Xperia 1 VI XQ-EC54/XQ-EC72

Přenesení obsahu pomocí počítače

Velké množství dat lze do nového zařízení přenést ze starého zařízení pomocí počítače.



1 Propojte nové i staré zařízení s počítačem pomocí kabelu USB.

Na jakémkoli zařízení Android přetáhněte stavový řádek dolů, ťukněte na oznámení o nastavení připojení USB a pak ťukněte na [Klepnutím zobrazíte další možnosti] > [Přenos souborů].

Pokud máte staré zařízení se systémem iOS, postupujte podle pokynů na obrazovce.

Tip

- Můžete také vybrat [Přenos souborů], když najdete a ťuknete na [Nastavení] > [Připojení zařízení] > [USB].

2 Na počítači vyberte soubory, které chcete přenést ze starého zařízení, a pak soubory zkopírujte a vložte nebo přetáhněte na místo v novém zařízení.

Pokud kopírujete soubory ze starého do nového zařízení, ujistěte se, že názvy složek jsou na obou zařízeních stejné.

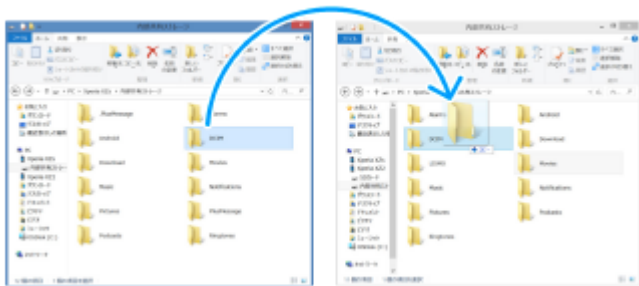

Poznámka

- Vždy používejte kabel USB značky Sony, protože ostatní typy USB kabelů mohou představovat zvýšené bezpečnostní riziko.
- Zkontrolujte, zda je kabel USB zcela suchý.

Příbuzné téma

- [Nastavení menu](#)

Smartphone

Xperia 1 VI XQ-EC54/XQ-EC72

Přenos obsahu pomocí karty microSD

Fotografie, videa, hudbu a další soubory dokumentů můžete ze starého zařízení přenést pomocí karty microSD.



- 1 Na starém zařízení zkopírujte data, která chcete na kartu microSD přenést, pomocí funkce Úložiště v nabídce nastavení nebo aplikaci Soubory.**

Chcete-li zkopírovat kontakty uložené ve starém zařízení se systémem Android na kartu microSD, spusťte aplikaci Kontakty a exportujte kontakty na kartu microSD.

Poznámka

- Ověřte si předem, zda lze kartu microSD použít ve starém i novém zařízení.

- 2 Vložte kartu microSD, na kterou jste zkopírovali data, do nového zařízení a přeneste data do jeho vnitřního úložiště.**

Chcete-li kopírovat kontakty exportované ze starého zařízení se systémem Android na kartu microSD, spusťte aplikaci Kontakty a poté je importujte.



- 3 Zkontrolujte přenesená data pomocí příslušné aplikace.**

TP1000431349

Smartphone

Xperia 1 VI XQ-EC54/XQ-EC72

Výchozí obrazovka



1. Stavový řádek

2. Navigační panel

3. Tlačítko Přehled

Ťuknutím vyhledáte všechny otevřené aplikace.

- Chcete-li otevřít jinou aplikaci, ťukněte na tlačítko přehledu, přejetím prstu doleva nebo doprava vyberte aplikaci, kterou chcete otevřít, a ťukněte na aplikaci.
- Chcete-li aplikaci zavřít, ťukněte na tlačítko přehledu, přejetím prstu doleva nebo doprava vyberte aplikaci, kterou chcete zavřít, a poté přejeďte prstem nahoru po aplikaci.
- Můžete použít [Snímek obrazovky], [Místní okno] a [Přepínač režimu více oken] (režim rozdělené obrazovky).



4. Tlačítko Plocha

Ťuknutím aplikaci ukončíte a vrátíte se na Výchozí obrazovku.

5. Tlačítko Zpět

Ťuknutím se vrátíte na předchozí obrazovku v rámci aplikace nebo ukončíte aplikaci.

Tip

- Když se 3 tlačítka pro plochu, zpět a přehled nezobrazí v dolní části obrazovky, najděte a ťukněte na [Nastavení] > [Systém] > [Gesta] > [Režim navigace] > [Navigace třemi tlačítky].
- Když se liší orientace zařízení a orientace zobrazené obrazovky, zobrazí se na navigačním panelu  (ikona otočit). Zobrazenou obrazovku můžete otočit ťuknutím na  (ikona otočit). Pomocí funkce [Autom. otočení obrazovky] můžete

nastavit, aby se obrazovka otáčela automaticky podle orientace zařízení. Najděte a ťukněte na [Nastavení] > [Displej] a potom ťuknutím na přepínač [Autom. otočení obrazovky] povolte funkci.

Otevření panelu Rychlé nastavení

1. Dvakrát přejeďte z horního okraje obrazovky dolů.

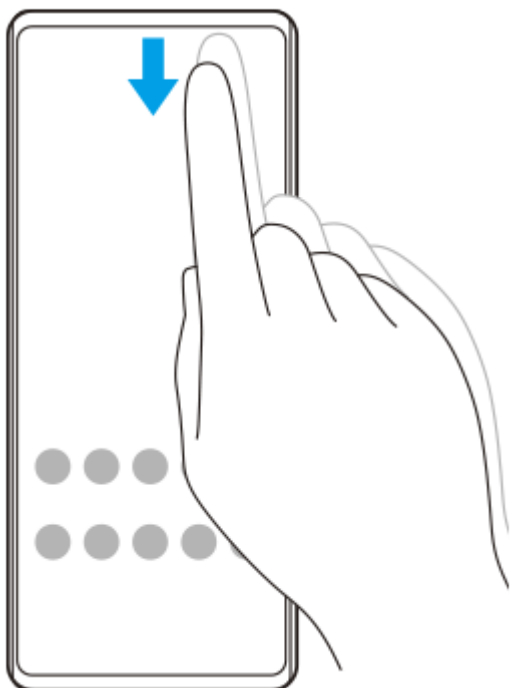

Otevření zásuvky s aplikacemi

1. Přejeďte po obrazovce zdola nahoru.

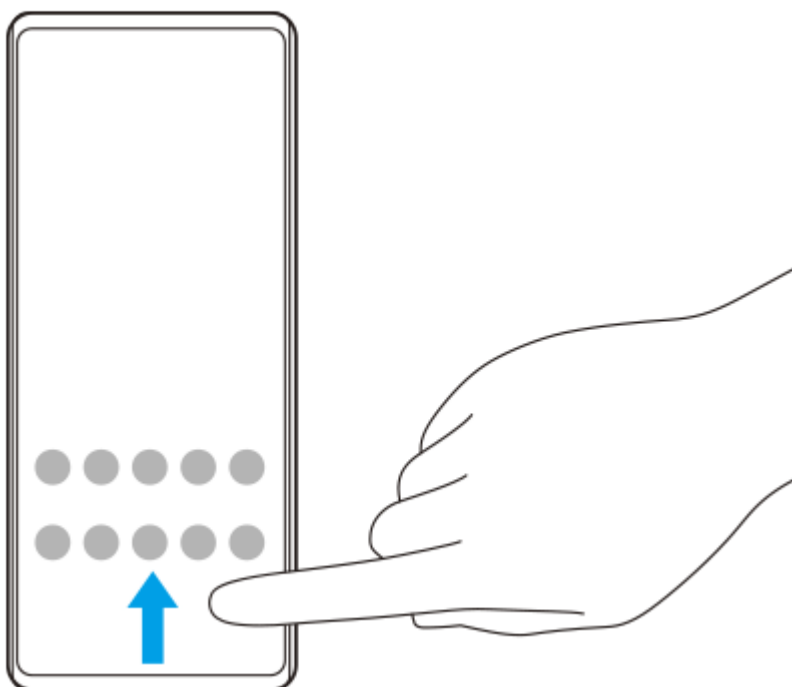

Změna tapety

Tapetu lze změnit na přednastavený snímek nebo vaši oblíbenou fotografii.

1. Dotkněte se prázdné oblasti na Výchozí obrazovce a podržte ji. Poté ťukněte na [Tapeta a styl] > [Změnit tapetu].



Tip

- Můžete změnit barvu zvýraznění v systému, aby ladila se zvolenou tapetou. Na obrazovce nastavení [Tapeta a styl] vyberte požadované barvy nebo nastavení.
- Chcete-li na výchozí obrazovku přidat widget, dotkněte se prázdné oblasti na výchozí obrazovce a podržte ji a pak ťukněte na [Widgety].

Příbuzné téma

- [Pořízení snímku obrazovky](#)
- [Režim místního okna](#)
- [Režim rozdělené obrazovky \(Přepínač režimu více oken\)](#)
- [Nastavení menu](#)
- [Nastavení displeje](#)
- [Panel Rychlé nastavení](#)

TP1000431350

B-ABZ-100-31 Copyright 2024 Sony Corporation

Smartphone

Xperia 1 VI XQ-EC54/XQ-EC72

Stavový řádek a panel oznámení

Na stavovém řádku v horní části obrazovky se zobrazují ikony oznámení a stavové ikony. Ikony oznámení vás informují o událostech, jako jsou nové zprávy. Stavové ikony informují o stavu baterie a síle signálu připojení k mobilní síti nebo Wi-Fi.





1. Ikony oznámení
2. Stavové ikony
3. Stavový řádek

Zobrazení obsahu oznámení

Když otevřete panel oznámení, můžete zobrazit obsah zobrazených ikon oznámení.

1. Přetažením stavového řádku směrem dolů otevřete panel oznámení.

Tip

- Pro rozbalení a zobrazení dalších informací o oznámení ťukněte na  (ikona většího rozšíření). Ne všechna oznámení lze takto rozbalit.
- Chcete-li v oznámení otevřít aplikaci v místním okně, ťukněte na  (ikona místního okna). V místním okně nelze otevřít všechny aplikace.
- Chcete-li oznámení na panelu oznámení zrušit, přejeďte prstem po oznámení doleva nebo doprava. Ne všechna oznámení lze zrušit.
- Chcete-li změnit nastavení oznámení, dotkněte se a přidržte oznámení, až se objeví  (ikona nastavení) a pak na ně ťukněte.
- Nastavením ambientního displeje můžete nastavit obrazovku, aby se zapínala u nových oznámení v režimu spánku. Najděte a ťukněte na [Nastavení] > [Displej] > [Předvolby obrazovky uzamčení] a potom ťuknutím na přepínač [Nová oznámení] povolte funkci.
- Oznámení lze vypnout pomocí režimu [Nerušit].



















Příbuzné téma

- [Stavové ikony](#)
- [Ikony oznámení](#)
- [Nastavení menu](#)
- [Omezení přerušení pomocí režimu \[Nerušit\]](#)

Smartphone

Xperia 1 VI XQ-EC54/XQ-EC72

Stavové ikony

-  (ikona síly signálu): Při odesílání a stahování mobilních dat se také zobrazí režim mobilní sítě.
-  (ikona pro žádný signál)
-  (ikona datového roamingu): Používá se mezinárodní roaming.
-  (ikona signálu Wi-Fi): Připojení Wi-Fi je povoleno a data se přenášejí.
-  (ikona chyby při připojení k Wi-Fi): Připojení Wi-Fi je povoleno, ale není k dispozici žádné připojení k Internetu. Tato ikona se také zobrazí při pokusu o připojení k síti přihlašovacího portálu. Po úspěšném přihlášení symbol vykřičníku zmizí.
Pokud jsou služby Google ve vaší oblasti blokovány, může se symbol vykřičníku zobrazit i v případě, že je zařízení připojeno k síti a k dispozici je funkční připojení k internetu Wi-Fi.
-  (ikona stavu baterie)
-  (ikona nabíjení baterie)
-  (ikona režimu STAMINA)
-  (ikona spořiče dat)
-  (ikona režimu letadlo)
-  (ikona Bluetooth): Zařízení je připojeno k zařízení kompatibilnímu s Bluetooth.
-  (ikona ztlumení mikrofону)
-  (ikona hlasitého odposlechu)
-  (ikona režimu Nerušit)
-  (ikona ztlumení)
-  (ikona vibrací)
-  (ikona budíku)
-  (ikona GPS)

Poznámka

- Nejsou zde uvedeny všechny ikony, které se mohou na zařízení zobrazit. Tento seznam je pouze pro referenční účely a může dojít ke změnám bez předchozího upozornění.

Příbuzné téma

- [Nabíjení zařízení](#)
- [Režim STAMINA](#)

- Řízení využívání dat
- Zapnutí nebo vypnutí funkce Bluetooth
- Omezení přerušení pomocí režimu [Nerušit]
- Hlasitost a vibrace
- Budík
- Použití služeb určování polohy
- Ikony oznámení















TP0002935211

B-ABZ-100-31 Copyright 2024 Sony Corporation

Smartphone

Xperia 1 VI XQ-EC54/XQ-EC72

Ikony oznámení

-  (ikona nové SMS)
-  (ikona probíhajícího hovoru)
-  (ikona zmeškaného hovoru)
-  (ikona podrženého hovoru)
-  (ikona přeměrování hovoru): Je zapnuto přeměrování hovorů
-  (ikona stahování dat)
-  (ikona odesílání dat)
-  (ikona nastavení softwaru): K dispozici je základní nastavení zařízení
-  (ikona aktualizace systému): Jsou k dispozici aktualizace systému
-  (ikona aktualizace aplikace): Jsou k dispozici aktualizace aplikací.
-  (ikona stahování aktualizací systému)
-  (ikona instalace aktualizace staženého systému)
-  (ikona ochrany baterie)
-  (ikona sdílení baterie)
-  (ikona více oznámení): Další nezobrazená oznámení

Poznámka

- Nejsou zde uvedeny všechny ikony, které se mohou na zařízení zobrazit. Tento seznam je pouze pro referenční účely a může dojít ke změnám bez předchozího upozornění.

Příbuzné téma

- [Ochrana baterie](#)
- [Nabíjení zařízení pomocí bezdrátové nabíječky](#)
- [Před aktualizací zařízení](#)
- [Stavové ikony](#)

TP0002935212

Smartphone

Xperia 1 VI XQ-EC54/XQ-EC72

Panel Rychlé nastavení

Pomocí panelu Rychlé nastavení můžete vyhledat a změnit nastavení z libovolné obrazovky.

- 1 Dvakrát přejeďte z horního okraje obrazovky dolů.

Panel Rychlé nastavení – přehled



1. Úroveň jasu
Upravte úroveň jasu.
2. Rychlé nastavení
Přejeďte prstem vlevo nebo vpravo, vyhledejte požadované nastavení a ťukněte na něj, čímž funkci povolíte nebo zakážete.
V závislosti na nastavení můžete upravit několik možností jejich dotykem a přidržením.
3. Ťuknutím zobrazíte obrazovku úprav. Položky panelu Rychlé nastavení můžete přidávat, odebírat nebo měnit jejich uspořádání.
4. Ťuknutím otevřete nabídku vypínače.
5. Ťuknutím na Nastavení otevřete nabídku.
6. Ťuknutím zobrazte aktivní aplikace, které mohou ovlivňovat spotřebu baterie, i když je nepoužíváte.
Můžete vybrat běžící aplikaci a vypnout ji. Ne všechny aplikace lze vypnout.

Smartphone

Xperia 1 VI XQ-EC54/XQ-EC72

Pořízení snímku obrazovky

Můžete pořídit snímek jakékoli obrazovky zařízení a uložit jej jako snímek obrazovky. Po pořízení snímku obrazovky můžete snímek zobrazit, upravit a sdílet. Snímky obrazovky, které pořizujete, se automaticky ukládají do vnitřního úložiště zařízení.

- 1 **Současně stiskněte tlačítko snížení hlasitosti a tlačítko napájení.**

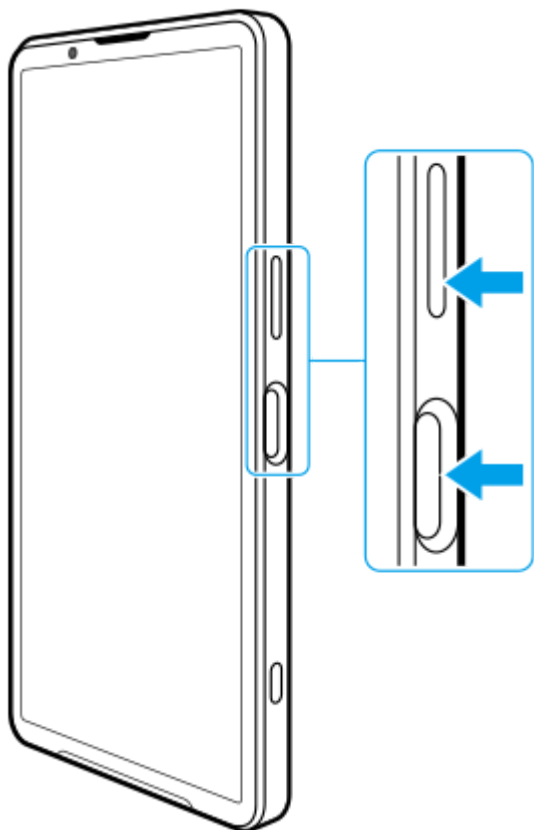

Pořízení snímku obrazovky v panelu Rychlé nastavení

1. Dvakrát přejeďte z horního okraje obrazovky dolů.

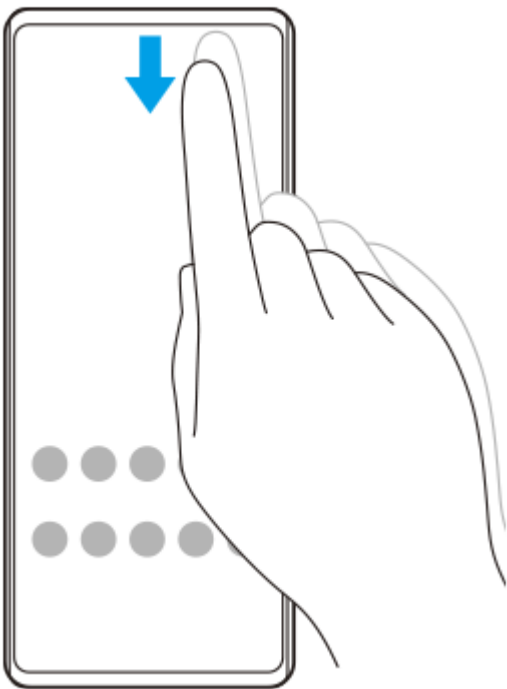

2. Ťkněte na  (Snímek obrazovky).



Tip

- Snímek obrazovky můžete pořídít pomocí tabule. Přejed'te prstem přes panel funkce Boční snímač směrem dovnitř k obrazovce nebo najděte a ťkněte na  (ikona tabule), zobrazte tabuli a poté ťkněte na [Snímek obrazovky].
- Snímání obrazovky můžete přiřadit ke gestu na liště bočního snímače. Najděte a ťkněte [Nastavení] > [Operace a zobrazení] > [Boční snímač] > [Přiřazení funkcí gest], vyberte gesto mezi [Listovat dovnitř směrem k obrazovce], [Listovat nahoru] a [Listovat dolů] a poté ťkněte na [Pořídít snímek obrazovky].

Pořídít snímek obrazovky posouvání

Můžete pořídít snímek obrazovky, který lze posouvat.

Poznámka

- Posouvání snímků obrazovky je dostupné, pokud aplikace tuto funkci podporuje.

1. Současne stiskněte tlačítko snížení hlasitosti a tlačítko napájení.

2. Ťkněte na [Zvětšit záběr snímku].

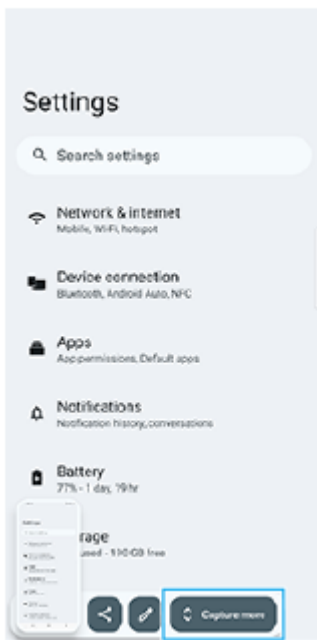

3. Táhnutím čáry upravte oblast snímku obrazovky a pak ťkněte na [Uložit].



Pořídít snímek obrazovky nedávno použité aplikace

1. Ťkněte na  (tlačítko přehledu) na navigačním panelu.

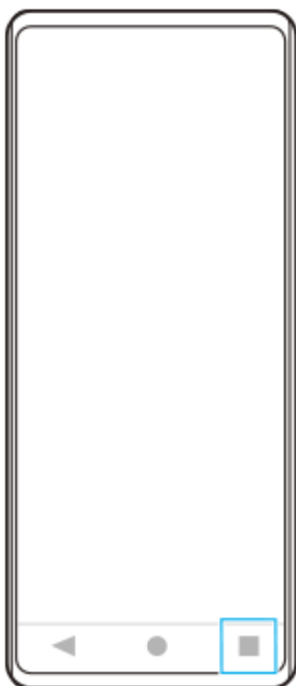

2. Přejetím prstu doleva nebo doprava vyberte aplikaci, jejíž snímek obrazovky chcete pořídit, a pak ťukněte na [Snímek obrazovky].



Příbuzné téma

- [Panel Rychlé nastavení](#)
- [Tabule](#)
- [Zapnutí nebo vypnutí funkce Boční snímač](#)
- [Nastavení možností funkce Boční snímač](#)
- [Nastavení menu](#)

TP0001877525

Smartphone



Xperia 1 VI XQ-EC54/XQ-EC72

Nahrávání obrazovky zařízení

Můžete nahrát video obrazovky zařízení. Nahraná videa se automaticky ukládají do vnitřního úložiště zařízení.

1 Přejetím prstu od horního okraje obrazovky dvakrát otevřete panel Rychlé nastavení.

2 Přejetím prstu vlevo nebo vpravo vyhledejte možnost  (Rekordér obrazovky) a poté na ni ťukněte.

Pokud nemůžete v panelu Rychlé nastavení najít ikonu, ťukněte na  (ikona úprav) a poté se dotkněte a podržte  (Rekordér obrazovky), abyste ji přetáhli do horní části obrazovky.

3 Podle pokynů na obrazovce začněte nahrávat obrazovku.

Můžete vybrat, co se má nahrávat (zvuk zařízení, zvuk z mikrofonu nebo dotyky na obrazovce).

Chcete-li nahrávání zastavit, přetažením stavového řádku dolů otevřete panel oznámení a ťukněte na oznámení záznamu obrazovky.

Poznámka

- Tento záznam obrazovky a podobné funkce poskytované jinými aplikacemi nelze používat současně s funkcí [Snímky obrazovky] nebo funkcí [Záznam] aplikace vylepšení her.
- Možná nebude možno nahrát obrazovku zařízení. Záleží na konceptu aplikace.

Příbuzné téma

- [Výchozí obrazovka](#)

TP1000431351

Smartphone

Xperia 1 VI XQ-EC54/XQ-EC72

Skenování QR kódů

Čtečku QR kódů můžete spustit v panelu Rychlé nastavení a skenovat pomocí ní QR kódy.

- 1 Přejetím prstu od horního okraje obrazovky dvakrát otevřete panel Rychlé nastavení.
- 2 Přejetím prstu vlevo nebo vpravo vyhledejte možnost  (Čtečka QR kódů) a poté na ni ťukněte.



- 3 Namířte fotoaparát na QR kód a ťukněte na tlačítko v zobrazené zprávě.

Tip

- Ke skenování QR kódů můžete také použít aplikaci Fotoaparát.

Příbuzné téma

- [Skenování QR kódů v režimu \[Fotografie\]](#)
- [Panel Rychlé nastavení](#)

TP1001272674

Smartphone

Xperia 1 VI XQ-EC54/XQ-EC72

Zapnutí nebo vypnutí funkce Boční snímač

- 1 Najděte a ťukněte na [Nastavení] > [Operace a zobrazení] > [Boční snímač].
- 2 Ťuknutím na přepínač [Použít panel funkce Boční snímač] povolíte nebo zakážete funkci.

Příbuzné téma

- [Používání Boční snímač](#)
- [Tabule](#)
- [Nastavení možností funkce Boční snímač](#)
- [Nastavení menu](#)

TP0002935224

Smartphone

Xperia 1 VI XQ-EC54/XQ-EC72

Používání Boční snímač

K nabídkám a užitečným funkcím můžete snadno přecházet gesty na panelu funkce Boční snímač.

- Přejeďte prstem přes panel funkce Boční snímač směrem dovnitř k obrazovce a otevřete tabuli, která umožňuje rychle změnit nebo zkontrolovat stav nejčastěji používaných nastavení.
- Přejeďte prstem přes panel funkce Boční snímač směrem nahoru a otevřete nabídku Spouštěč aplikací, která umožňuje otevírat aplikace a další funkce. Nabídku s více okny můžete také otevřít v nabídce Spouštěč aplikací.
- Na předchozí obrazovku (Zpět) se vrátíte přejetím prstem přes panel funkce Boční snímač směrem dolů.

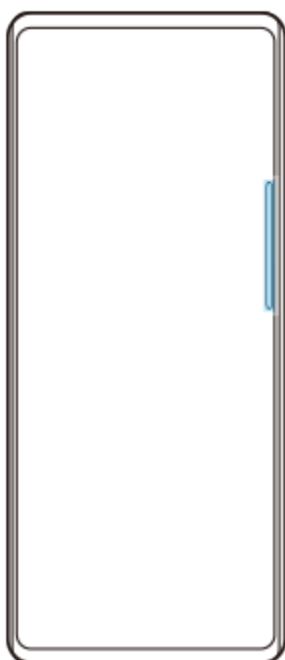

Poznámka

- Boční snímač není při používání aplikace Fotoaparát k dispozici.

Tip

- Pro další informace o nabídce Spouštěč aplikací najdete a ťukněte na [Nastavení] > [Operace a zobrazení] > [Boční snímač] > [Zobrazit pokyny pro boční snímač].
- V nastavení funkce Boční snímač můžete změnit akce na obrazovce přiřazené gestům funkce Boční snímač (přejetí prstem směrem dovnitř k obrazovce, nahoru a dolů).

Otevření tabule

1. Přejeďte prstem přes panel funkce Boční snímač směrem dovnitř k obrazovce.

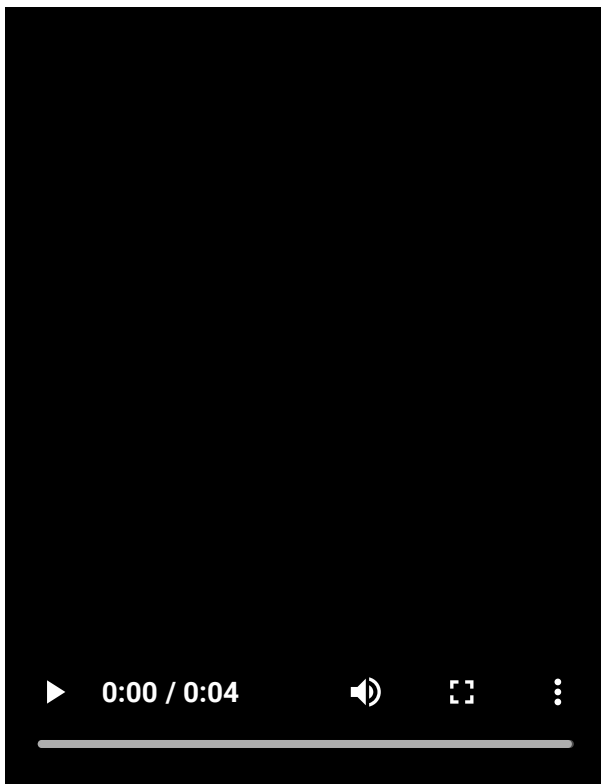

Otevření nabídky Spouštěč aplikací

1. Přejedte prstem přes panel funkce Boční snímač směrem nahoru.

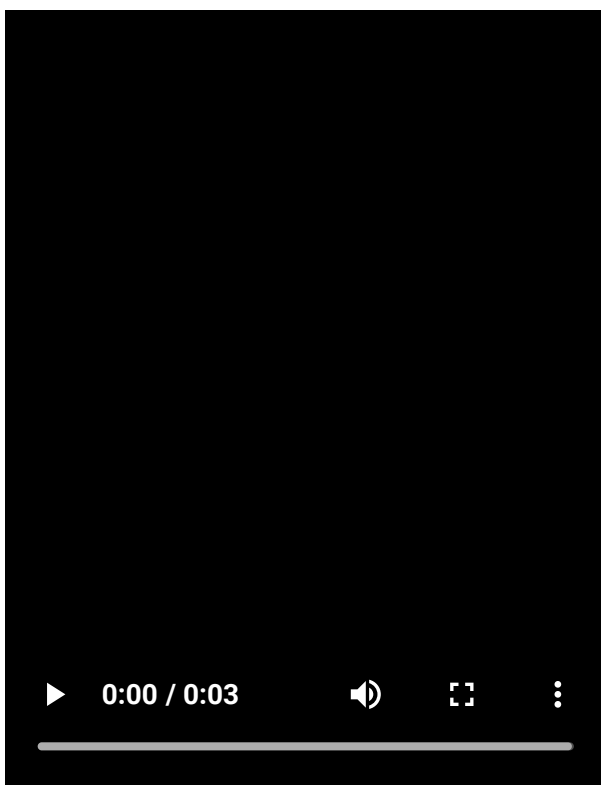

Návrat na předchozí obrazovku pomocí bočního snímače

1. Přejedte prstem přes panel funkce Boční snímač směrem dolů.

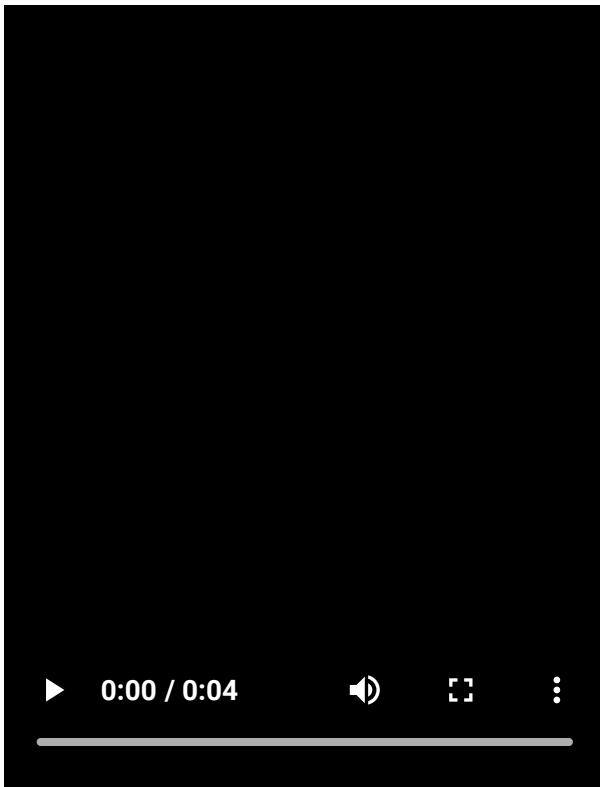

Přesunutí panelu funkce Boční snímač

1. Dotkněte se panelu funkce Boční snímač, podržte ho a poté ho táhněte nahoru nebo dolů.

Příbuzné téma

- [Nastavení menu](#)
- [Zapnutí nebo vypnutí funkce Boční snímač](#)
- [Tabule](#)
- [Nastavení možností funkce Boční snímač](#)
- [Režim místního okna](#)
- [Režim rozdělené obrazovky \(Přepínač režimu více oken\)](#)

TP1000765735

Smartphone





Xperia 1 VI XQ-EC54/XQ-EC72

Tabule

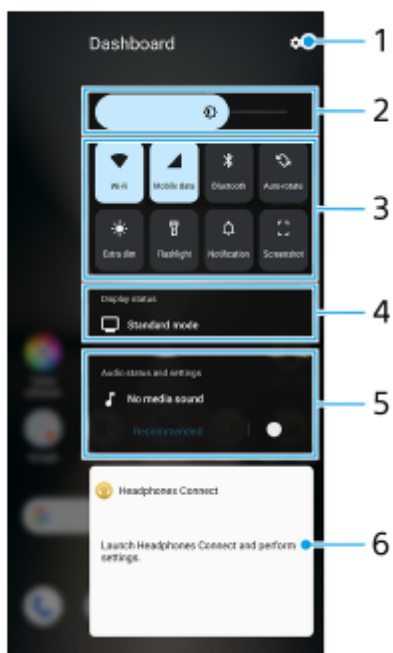
- 1 Přejed'te prstem přes panel funkce Boční snímač směrem dovnitř k obrazovce nebo najděte a ťukněte na  (ikona tabule).

Přehled tabule



1. ťuknutím otevřete nabídku Nastavení.
2. Úroveň jasu
Upravte úroveň jasu.
3. Nejčastěji používaná nastavení
Můžete zkontrolovat stav nastavení. Aktivovaná nastavení se rozsvítí.
ťuknutím na jednotlivá nastavení je zapnete nebo vypnete. V závislosti na nastavení můžete upravit několik možností jejich dotykem a přidržením.
ťuknutím na  (Oznámení) otevřete panel oznámení.
ťuknutím na  (Snímek obrazovky) pořídíte snímek obrazovky.
4. Zobrazit stav
ťuknutím změníte nastavení na obrazovce [Nastavení kvality obrazu].
5. Nastavení a stav zvuku
ťuknutím na přepínač lze zapnout nebo vypnout zvukový efekt.
Můžete také změnit typ zvukového efektu. ťuknutím na přepínač zapněte zvukový efekt a poté ťukněte na  (ikona zpět) nebo  (ikona přesměrování). Podrobnější nastavení zobrazíte ťuknutím na tabuli a otevřením nastavení [Kvalita přehrávání].
6. Ovládací panel sluchátek (Headphones Connect)
Můžete ovládat sluchátka vyrobená společností Sony, která mají funkci propojení s aplikací.
Ovládací panel sluchátek se zobrazí po instalaci aplikace Headphones Connect na vašem zařízení a zapnutí přepínače [Přidat ovládání sluchátek] v části [Nastavení] > [Operace a zobrazení] > [Boční snímač].

Příbuzné téma

- [Zapnutí nebo vypnutí funkce Boční snímač](#)
- [Používání Boční snímač](#)
- [Nastavení displeje](#)
- [Nastavení kvality zvuku při přehrávání](#)
- [Nastavení menu](#)

TP1001673071

B-ABZ-100-31 Copyright 2024 Sony Corporation

Smartphone

Xperia 1 VI XQ-EC54/XQ-EC72

Režim rozdělené obrazovky (Přepínač režimu více oken)

Režim rozdělené obrazovky umožňuje zobrazit dvě aplikace současně a obě ovládat.

Režim rozdělené obrazovky nepodporují všechny aplikace.

- 1 Ťukněte na  (tlačítko přehledu) na navigačním panelu.

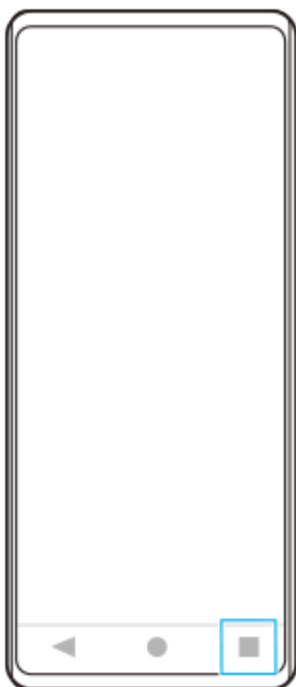

- 2 Ťukněte na [Přepínač režimu více oken].



3 Přejetím prstu doleva nebo doprava vyberte požadované aplikace a poté ťukněte na [Hotovo].

Aplikace můžete také zobrazit ťuknutím na jednu ze dvou aplikací zobrazených v dolní části obrazovky.

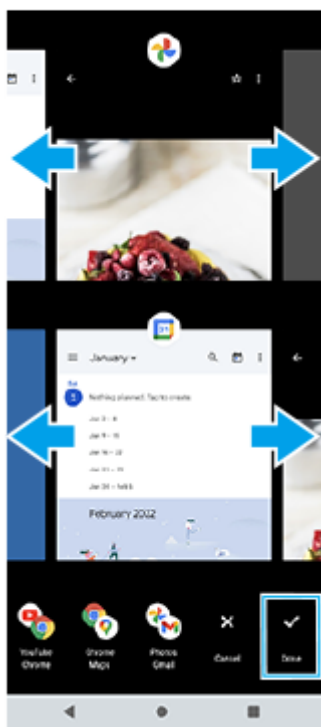

Tip

- Aplikace v režimu rozdělené obrazovky můžete také zobrazit pomocí nabídky s více okny. Nabídku s více okny můžete zobrazit tak, že převedete prstem přes panel funkce Boční snímač směrem nahoru a poté ťuknete na [Více oken] nebo převedete prstem přes obrazovku směrem doleva.

Rozdělená obrazovka – přehled



1. Aplikace 1

2. Dělicí čára rozdělené obrazovky

Přetáhněte — (panel na dělicí čáře) uprostřed obrazovky nahoru nebo dolů, čímž změníte velikost oken.

3. Aplikace 2

Poznámka

- Okno v režimu rozdělené obrazovky je rozděleno vertikálně v orientaci na výšku a horizontálně v orientaci na šířku. Velikost oken v orientaci na šířku nelze měnit.

Tip

- Chcete-li režim rozdělené obrazovky ukončit, přetáhněte — (panel na dělicí čáře) do horní nebo dolní části obrazovky.

Příbuzné téma

- [Zapnutí nebo vypnutí funkce Boční snímač](#)
- [Používání Boční snímač](#)

TP1001272675

B-ABZ-100-31 Copyright 2024 Sony Corporation

Smartphone

Xperia 1 VI XQ-EC54/XQ-EC72

Režim místního okna

V horní části aplikace spuštěné v režimu celé obrazovky si můžete zobrazit další aplikaci v malém překryvném okně. Při prohlížení dvou aplikací v režimu rozdělené obrazovky můžete v místním okně zobrazit třetí aplikaci.

- 1 Ťukněte na  (tlačítko přehledu) na navigačním panelu.

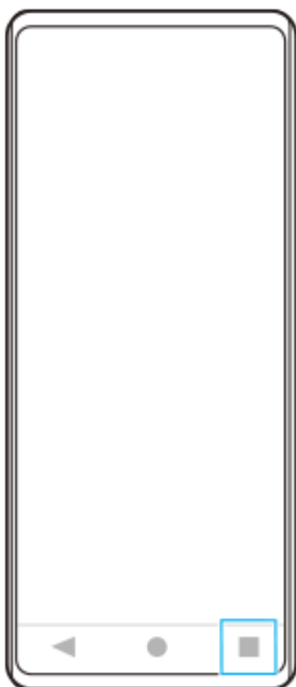

- 2 Přejetím prstu doleva nebo doprava vyberte aplikaci, kterou chcete zobrazit v malém okně, a pak ťukněte na [Místní okno].



- 3 Přejetím prstu doleva nebo doprava vyberte aplikaci, kterou chcete zobrazit na celé obrazovce, a ťukněte na ni.

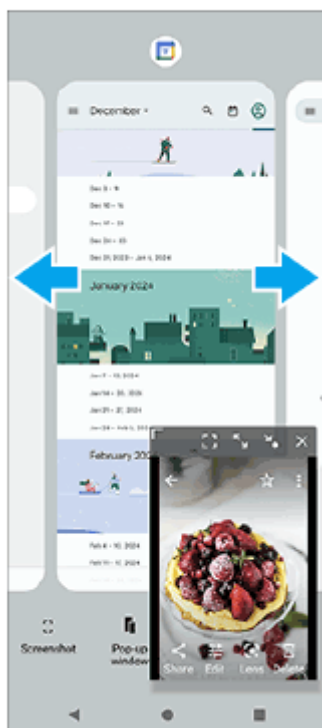

Místní okno – přehled

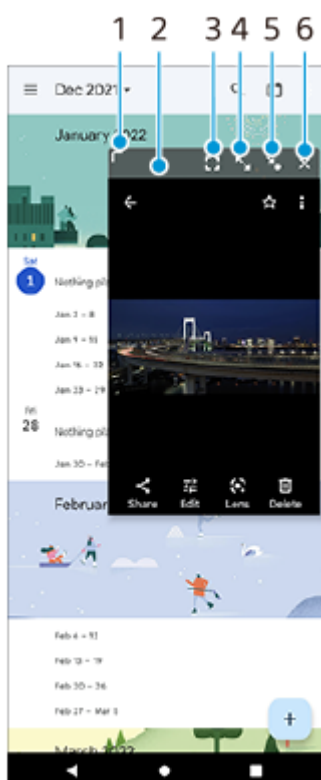

1. Přetažením změníte velikost okna.
2. Tažením posunete okno.
3. Ťuknutím zobrazíte aplikaci v režimu celé obrazovky.
Režim místní okno se zavře a aplikace se zobrazí v režimu celé obrazovky.
4. Ťuknutím maximalizujete okno.

Chcete-li oknu vrátit předchozí velikost, ťukněte na  (ikona návrat k předchozí velikosti), když je okno maximalizováno.

5. Ťuknutím zobrazíte ikonu okna.

Okno se zobrazí jako ikona aplikace. Ťuknutím na aplikaci v podobě ikony aplikaci znovu zobrazíte v okně.

Aplikaci v podobě ikony můžete přetahovat a přesouvat. Pokud přetáhnete aplikaci v podobě ikony na  (ikona zavření), okno se zavře.

6. Ťuknutím zavřete okno.

Příbuzné téma

- [Zapnutí nebo vypnutí funkce Boční snímač](#)
- [Používání Boční snímač](#)

TP1001272676

B-ABZ-100-31 Copyright 2024 Sony Corporation

Smartphone

Xperia 1 VI XQ-EC54/XQ-EC72

Budík

V tomto zařízení si můžete nastavit jeden nebo více budíků a jako zvuk budíku si vybrat libovolný zvukový soubor, který máte na svém zařízení uložen. Je-li zařízení vypnuto, budík se nespustí.

- 1 Najděte a ťukněte na [Hodiny] > [Budík].

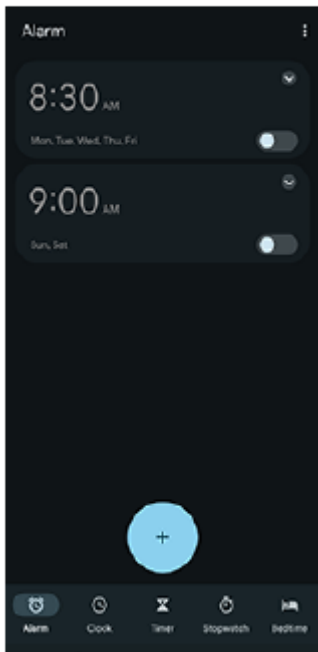

- 2 Ťukněte na  (ikona přidání položky).

- 3 Nastavte čas a ťukněte na [OK].

- 4 Vyberte požadovanou hodnotu.

Tip

- Chcete-li na výchozí obrazovku přidat widget pro hodiny, dotkněte se prázdného místa na výchozí obrazovce a podržte je, ťukněte na [Widgety], a pak se dotkněte a podržte požadované hodiny.

Příbuzné téma

- [Datum a čas](#)

TP1000431352

Přehled režimu [Fotografie]

Rozhraní se přepne automaticky, takže můžete používat fotoaparát vertikálně i horizontálně.



1. Google Lens

2. Indikace stavu

- (ikona blesku): Ťuknutím blesk vypnete nebo nastavíte na automatický režim. Při aktivaci blesku se barva pozadí ikony blesku změní na bílou.
- (ikona nočního focení) (pouze hlavní fotoaparát): Ikona se zobrazí, když budou špatné světelné podmínky, a funkce [Noční focení] se automaticky zapne. Funkce [Noční focení] umožňuje pořizovat ostré fotografie i v noci nebo za tmavých podmínek. Ťuknutím na ikonu můžete funkci [Noční focení] dočasně vypnout.
- (ikona detailního snímání) (pouze hlavní fotoaparát): Tato ikona se zobrazí, když je aktivována funkce [Detailní snímání]. Funkce [Detailní snímání] se automaticky přepne na ultraširokoúhlý objektiv a zaostří na detaily objektu, když se k němu přiblížíte. Ťuknutím na ikonu můžete funkci [Detailní snímání] dočasně vypnout.

3. Objektiv předního fotoaparátu

4. Použijte tlačítko hlasitosti pro přiblížení nebo oddálení.

5. Ťuknutím na jedno z tlačítek úhlu přepnete úhel zobrazení.

Chcete-li snímek přiblížit či oddálit, ťukněte znovu na tlačítko úhlu a poté jej posuňte doleva a doprava (v orientaci na výšku) nebo nahoru a dolů (v orientaci na šířku). Snímek můžete hladce přiblížit a oddálit bez přepínání úhlů zobrazení.

Snímek můžete také přiblížit či oddálit sevřením nebo rozevřením dvou prstů na hledáčku nebo stisknutím tlačítka hlasitosti.

6. ťuknutím změníte nastavení.

- **Poměr stran:** ťuknutím změníte poměr stran.
- **Časovač:** ťuknutím vyberte nastavení samospouště.
- **Blesk:** ťuknutím vyberte nastavení blesku.

ťuknutím na tlačítko [Nabídka] můžete měnit podrobnější nastavení.

7. Pomocí tlačítka závěrky můžete spustit aplikaci Fotoaparát nebo pořizovat fotografie.



8. Přepíná mezi předním a hlavním fotoaparátem.

9. Vyberte režim.

Přejetím prstem doleva nebo doprava vyhledejte požadovaný režim.

10. Vraťte se nebo ukončete aplikaci Fotoaparát.

11. ťuknutím na miniaturu zobrazíte fotografie a videa v aplikaci Fotky Google.

Chcete-li sdílet fotografii nebo video, ťukněte na  (ikona sdílení), a pokud je chcete editovat, ťukněte na  (ikona úprav). Pokud chcete skrýt nebo ukázat ikony, ťukněte na obrazovku.

Další informace o aplikaci Fotky Google naleznete na support.google.com/photos.

ťuknutím na  (tlačítko zpět) se vrátíte do aplikace Fotoaparát.

12. ťuknutím na tlačítko závěrky pořídíte fotografii.

13. ťuknutím vyberete finální vzhled snímků (Vzhled). Každý je optimalizovaný s různou kombinací barevného tónu, sytosti, kontrastu, ostrosti, jasu a dalších obrazových prvků, abyste mohli nastavit zpracování snímku, u něhož budou všechny tyto prvky v ideální rovnováze.

Podrobnosti o vzhledu jednotlivých přednastavení zobrazíte ťuknutím na  (tlačítko Další informace).

Příbuzné téma



- [Fotografování v režimu \[Fotografie\]](#)
- [Často používané funkce v režimu \[Fotografie\]](#)
- [Další nastavení fotoaparátu](#)
- [Používání ručního zaostření v režimu \[Fotografie\] nebo \[Video\]](#)
- [Ruční nastavení rychlosti závěrky v režimu \[Fotografie\] nebo \[Video\]](#)
- [Skenování QR kódů v režimu \[Fotografie\]](#)
- [Párování s dálkovým ovladačem nebo rukojetí Bluetooth](#)

TP1001673059

Smartphone

Xperia 1 VI XQ-EC54/XQ-EC72

Fotografování v režimu [Fotografie]

- 1 Najděte a ťukněte na  (ikona fotoaparátu).
- 2 Vyberte režim [Fotografie].
- 3 Ťuknutím na  (ikona přepnutí fotoaparátu) přepnete mezi hlavním a předním fotoaparátem.
- 4 Namiřte fotoaparát na objekt.
- 5 Při používání hlavního fotoaparátu ťuknutím na jedno z tlačítek úhlu přepnete úhel zobrazení.

Chcete-li snímek přiblížit či oddálit, ťukněte znovu na tlačítko úhlu a poté jej posuňte doleva a doprava (v orientaci na výšku) nebo nahoru a dolů (v orientaci na šířku). Snímek můžete hladce přiblížit a oddálit bez přepínání úhlu zobrazení.

Snímek můžete také přiblížit či oddálit sevřením nebo rozevřením dvou prstů na hledáčku nebo stisknutím tlačítka hlasitosti.

- 6 V hledáčku se dotkněte objektu, na který chcete zaostřit.

- Zobrazí se rámeček ostření (A).
Fotoaparát zaostří na objekt, kterého jste se dotkli, a zahájí sledování.
Chcete-li zrušit zaostření, ťukněte na rámeček ostření.
- Zobrazí se posuvník nastavení barvy (B) a posuvník nastavení jasu (C).
Tažením posuvníků přizpůsobíte barvu a jas.

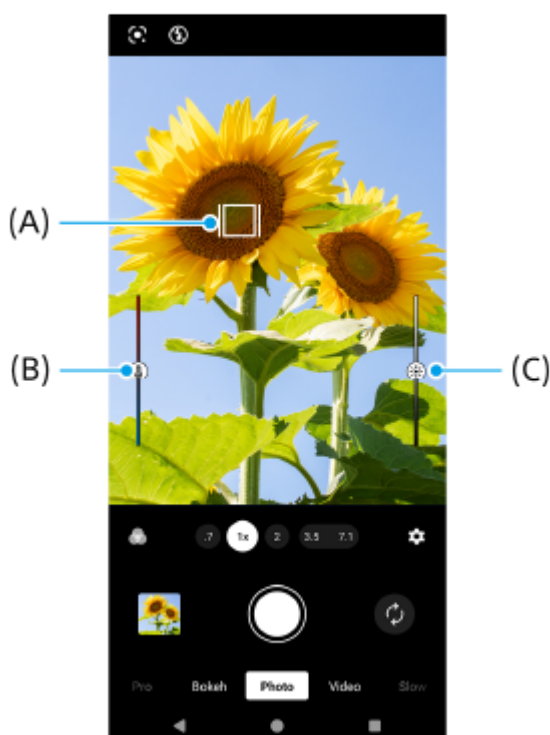

7 Ťukněte na tlačítko závěrky obrazovky nebo stiskněte tlačítko závěrky zařízení.

Pokud stisknete tlačítko závěrky zařízení napůl, barva rámečku ostření se změní na zelenou a fotoaparát zaostří na objekt v rámečku. Ostření se bude upravovat nepřetržitě podle pohybu objektu. Stisknutím tlačítka závěrky zařízení zcela pořídíte fotografii.

Tip

- Zkontrolujte, zda jsou objektivy čisté. Otisk prstu nebo drobná nečistota mohou kvalitu fotografií a videí snížit.
- Pokud potřebujete více času na přípravu nebo chcete zabránit rozmazání fotografie, použijte samospoušť.
- Snažte se najít světlo v takovém směru a barvě, aby scéna dostala tvar a hloubku. Tento typ světla se vyskytuje těsně před východem slunce a při jeho západu. Přirozené světlo z okna je také dobré.
- I za slabého osvětlení se pokuste pořídít fotografie s bleskem a bez něj. Někdy je kvalita lepší bez blesku.
- Pravidelně kontrolujte stav paměti zařízení. Fotografie a videa ve vysokém rozlišení využívají více paměti.

Nahrávání videa v režimu [Fotografie]

Video můžete dočasně nahrávat i v režimu [Fotografie].

1. Stisknutím a podržením tlačítka závěrky obrazovky začnete nahrávat video. Nahrávání zastavíte uvolněním prstu. Pokud stisknete a podržíte tlačítko závěrky na obrazovce a posunete ho na ikonu zámku vpravo, bude nahrávání pokračovat i po uvolnění prstu.

Poznámka

- Upozorňujeme, že některé funkce nemusí být k dispozici, protože záleží na nastaveních.

Tip

- Aplikaci Fotoaparát můžete také spustit provedením následujících činností.
 - Dlouze stiskněte tlačítko závěrky zařízení.
 - Dotkněte se  (tlačítko fotoaparátu) na zamykací obrazovce a podržte ji.
 - Dvakrát stiskněte tlačítko napájení. Najděte a ťukněte na [Nastavení] > [Systém] > [Gesta] > [Spuštění fotoaparátu] a poté ťuknutím na přepínač tuto funkci povolíte.
- Můžete skenovat QR kódy.
- Kontinuální snímání je k dispozici v režimu [Pro].

Příbuzné téma

- [Přehled režimu \[Fotografie\]](#)
- [Často používané funkce v režimu \[Fotografie\]](#)
- [Další nastavení fotoaparátu](#)
- [Používání ručního zaostření v režimu \[Fotografie\] nebo \[Video\]](#)
- [Ruční nastavení rychlosti závěrky v režimu \[Fotografie\] nebo \[Video\]](#)
- [Skenování QR kódů v režimu \[Fotografie\]](#)
- [Menu funkcí v režimu \[Pro\]](#)
- [Nastavení menu](#)

TP1001673060

Smartphone

Xperia 1 VI XQ-EC54/XQ-EC72

Často používané funkce v režimu [Fotografie]

Ťuknutím na  (ikona nastavení) můžete najít a změnit další často používaná nastavení. Chcete-li změnit další nastavení fotoaparátu, ťukněte na tlačítko [Nabídka].

Změna dalších často používaných nastavení fotoaparátu

1. Ťukněte na  (ikona nastavení).
2. Ťukněte na nastavení, které chcete změnit.



- **Poměr stran**
4:3 / 3:2 (pouze hlavní fotoaparát) / 16:9 / 1:1
- **Časovač**
Vypnuto / 3 s / 10 s
- **Blesk**
Vypnuto / Automaticky / Zapnuto / Světlo (pouze hlavní fotoaparát)

Změna dalších nastavení fotoaparátu

1. Ťukněte na  (ikona nastavení) a poté na tlačítko [Nabídka].
2. Vyberte nastavení, které chcete změnit.

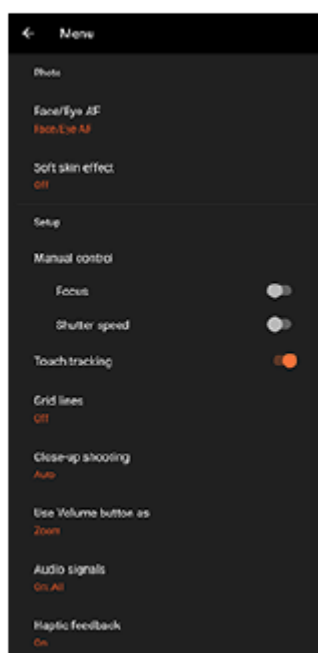

- **AF na obličej/oko** (pouze hlavní fotoaparát)

Můžete pořizovat fotografie, které jsou zaostřené na obličej nebo oči lidí a zvířat.

Když fotoaparát detekuje obličej lidí nebo zvířat, objeví se rámeček detekce. Chcete-li změnit cíl zaostření, ťukněte na obličej, na který chcete zaostřit.

Pokud stisknete tlačítko závěrky napůl, fotoaparát zaostří zeleným rámečkem na vybraný obličej nebo na jedno oko. Ostření se bude upravovat nepřetržitě podle pohybu objektu. Stisknutím tlačítka závěrky zařízení zcela pořídíte fotografii.

AF na obličej/oko: Zaostřuje na obličej nebo oči.

AF na obličej: Zaostření pouze na tváře.

Vypnuto

- **Efekt hladké pleti**

Zapnuto / Vypnuto: Můžete fotografovat s efektem, který zajistí jemnější vzhled pleti.

- **Ruční závěrka** (pouze přední fotoaparát)

Zapnuto / Vypnuto: Odpočítávání časovače můžete zahájit otočením dlaně směrem k přednímu fotoaparátu. Je-li nastavena samospoušť, časovač se spustí poté, co fotoaparát detekuje vaši ruku.

- **Ruční ovládání** (pouze hlavní fotoaparát)

Ostření: Zaostření můžete upravit ručně.

Rychlost závěrky: Rychlost závěrky můžete upravit ručně.

- **Sledování dotyku** (pouze hlavní fotoaparát)

Fotoaparát sleduje vybraný objekt a upravuje jas.

- **Detailní snímání** (pouze hlavní fotoaparát)

Automaticky / Vypnuto: Detailní fotografie můžete pořizovat automatickým přepnutím na ultraširokoúhlý objektiv, když se přiblížíte k objektu, což vám umožní zaměřit se na detaily. Když je aktivována funkce [Detailní snímání], zobrazí se  (ikona detailního snímání).

Příbuzné téma

- [Přehled režimu \[Fotografie\]](#)
- [Fotografování v režimu \[Fotografie\]](#)
- [Další nastavení fotoaparátu](#)
- [Používání ručního zaostření v režimu \[Fotografie\] nebo \[Video\]](#)
- [Ruční nastavení rychlosti závěrky v režimu \[Fotografie\] nebo \[Video\]](#)

TP1001673061

Smartphone

Xperia 1 VI XQ-EC54/XQ-EC72

Další nastavení fotoaparátu

V jiných režimech než [Pro] ťukněte na  (ikona nastavení) > [Nabídka] a poté vyberte nastavení, které chcete změnit. V režimu [Pro] ťukněte na [MENU] > [Nastavení] a poté vyberte nastavení, které chcete změnit.

- **Mřížka**

Zapnuto / Vypnuto: Můžete nastavit, zda se zobrazí mřížka, která usnadňuje kompozici snímků.

- **Použit tlačítka hlasitosti jako**

Přiblížení / Hlasitost / Spoušť / Vypnuto: Způsob použití tlačítka hlasitosti můžete změnit.

- **Audio signály**

Zapnuto: vše / Zapnuto: pouze závěrka / Vypnuto: Můžete si vybrat, zda fotoaparát bude produkovat zvuky, například zvuk závěrky, zvuk na začátku a konci nahrávání videa, a sérii pípnutí pro odpočítávání, když používáte samospoušť.

- **Haptická zpětná vazba**

Zapnuto / Vypnuto: Můžete si vybrat, zda má být při práci s displejem použita haptická odezva.

- **Úložiště dat**

Interní úložiště / Karta SD: Můžete vybrat, zda se fotografie a videa mají ukládat do vnitřního úložiště zařízení, nebo na kartu microSD.

Tip

- Doporučujeme používat kartu microSD třídy Video Speed Class 30 (V30) nebo vyšší.

- **Uložit polohu**

Zapnuto / Vypnuto: Fotografie a videa můžete uložit s informacemi o místech, kde byly pořízeny.

- **Spustit tlačítkem závěrky**

Spustit aplikaci Fotoaparát / Vypnuto: Pokud nastavíte funkci [Spustit tlačítkem závěrky] na [Vypnuto], můžete zabránit nechtěnému spuštění aplikace Fotoaparát omylem při stisknutí a podržení tlačítka závěrky zařízení.

- **Bluetooth dálk. ovl.**

Dálkový ovladač Bluetooth můžete spárovat se zařízením a používat na dálku funkce aplikace Fotoaparát.

- **Usnadnění přístupu**

Zobrazí odkaz na informace o usnadnění.

- **Licence na software**

Zobrazí informace o licencích k softwaru.

- **Resetovat nastavení**

Resetuje všechna nastavení na výchozí.

Příbuzné téma

- [Párování s dálkovým ovladačem nebo rukojetí Bluetooth](#)
- [Fotografování v režimu \[Fotografie\]](#)

- Nahrávání videí
- Fotografování s efektem rozostření
- Nahrávání videí ve zpomaleném pohybu
- Fotografování v režimu [Pro]
- Makro teleob.
- Fotografování ve vysokém rozlišení (48 MP)
- Nahrávání videí s efektem rozostření
- Živý přenos

TP1001673062

B-ABZ-100-31 Copyright 2024 Sony Corporation

Smartphone

Xperia 1 VI XQ-EC54/XQ-EC72



Používání ručního zaostření v režimu [Fotografie] nebo [Video]

Pokud přepnete režim ostření na ruční, můžete zaostřit ručně pomocí posuvníku v hledáčku.

Přepnutí režimu ostření na ruční

1. Při používání hlavního fotoaparátu v režimu [Fotografie] nebo [Video] ťukněte na  (ikona nastavení) a poté na tlačítko [Nabídka].
2. Funkci povolíte ťuknutím na přepínač [Ostření] v [Ruční ovládání].

Ruční nastavení ostření

1. V hledáčku se dotkněte objektu, na který chcete zaostřit.
2. Ťuknutím na [Ostření] v hledáčku zobrazíte posuvník.
3. Tažením posuvníku upravte zaostření.
 - Chcete-li provést jemnější nastavení, ťukněte na  (ikona blízkého ostření) nebo  (ikona dalekého ostření).
 - Chcete-li skrýt nebo zobrazit obrysy, ťukněte na [Obrysy] na pravé straně posuvníku.
 - Chcete-li přepnout režim ostření na automatický, ťukněte na přepínač v levé části posuvníku.
 - Chcete-li posuvník skrýt, ťukněte na  (tlačítko zavřít) v hledáčku.

TP1001673063

Smartphone

Xperia 1 VI XQ-EC54/XQ-EC72

Ruční nastavení rychlosti závěrky v režimu [Fotografie] nebo [Video]

Pohybující se objekt můžete zachytit různými způsoby nastavením rychlosti závěrky. Můžete jej například zachytit v okamžiku pohybu vysokou rychlostí závěrky nebo se stopou s nízkou rychlostí závěrky.

Nastavení rychlosti závěrky na ruční úpravu

1. Při používání hlavního fotoaparátu v režimu [Fotografie] nebo [Video] ťukněte na  (ikona nastavení) a poté na tlačítko [Nabídka].
2. Funkci povolíte ťuknutím na přepínač [Rychlost závěrky] v [Ruční ovládání].

Ruční nastavení rychlosti závěrky

1. Ťuknutím na [Závěrka] v hledáčku zobrazíte posuvník.
2. Tažením posuvníku upravte rychlost závěrky.
 - Chcete-li přepnout rychlost závěrky na automatické nastavení, ťukněte na přepínač v levé části posuvníku.
 - Chcete-li posuvník skrýt, ťukněte na  (tlačítko zavřít) v hledáčku.

TP1001673064

Smartphone

Xperia 1 VI XQ-EC54/XQ-EC72

Skenování QR kódů v režimu [Fotografie]

QR kódy můžete skenovat v režimu [Fotografie].

- 1 Najděte a ťukněte na  (ikona fotoaparátu).
- 2 Vyberte režim [Fotografie].
- 3 Namiřte fotoaparát na kód QR a ťukněte na banner, který se zobrazí v hledáčku.

Tip

- Čtečku QR kódů můžete spustit v panelu Rychlé nastavení a skenovat pomocí ní QR kódy.

Příbuzné téma

- [Skenování QR kódů](#)
- [Panel Rychlé nastavení](#)

TP0002935210

Přehled režimu [Video]

Rozhraní se přepne automaticky, takže můžete používat fotoaparát vertikálně i horizontálně.



1. Indikace stavu (pouze hlavní fotoaparát)

- (ikona světla): Ťuknutím zapnete nebo vypnete světlo.
- (ikona detailního snímání): Tato ikona se zobrazí, když je aktivována funkce [Detailní snímání]. Funkce [Detailní snímání] se automaticky přepne na ultraširokoúhlý objektiv a zaostří na detaily objektu, když se k němu přiblížíte. Ťuknutím na ikonu můžete funkci [Detailní snímání] dočasně vypnout.

2. Objektiv předního fotoaparátu

3. Aktuální nastavení rozlišení a snímkové frekvence

Opakovaným ťuknutím nastavení změníte.

4. Použijte tlačítko hlasitosti pro přiblížení nebo oddálení.

5. Ťuknutím na jedno z tlačítek úhlu přepnete úhel zobrazení.

Chcete-li snímek přiblížit či oddálit, ťukněte znovu na tlačítko úhlu a poté jej posuňte doleva a doprava (v orientaci na výšku) nebo nahoru a dolů (v orientaci na šířku). Snímek můžete hladce přiblížit a oddálit bez přepínání úhlů zobrazení.

Snímek můžete také přiblížit či oddálit sevřením nebo rozevřením dvou prstů na hledáčku nebo stisknutím tlačítka hlasitosti.

6. Ťuknutím změníte nastavení.

- **Rozlišení:** Ťuknutím změníte rozlišení.
- **Snímková frek.:** Ťuknutím změníte snímkovou frekvenci.
- **Světlo** (pouze hlavní fotoaparát): Ťuknutím zapnete nebo vypnete světlo.
- **Prezentace produktu** (pouze hlavní fotoaparát): Nastavení fotoaparátu jsou optimálně nakonfigurována pro nahrávání videa, například recenze produktů. Fotoaparát má tendenci zaostřovat na objekty zobrazené ve středu hledáčku. Ťuknutím tuto funkci zapnete nebo vypnete.

Ťuknutím na tlačítko [Nabídka] můžete měnit podrobnější nastavení.

7. Pomocí tlačítka závěrky můžete spustit aplikaci Fotoaparát nebo spustit či zastavit nahrávání videa.



8. Přepíná mezi předním a hlavním fotoaparátem.

9. Vyberte režim.

Přejetím prstem doleva nebo doprava vyhledejte požadovaný režim.

10. Vraťte se nebo ukončete aplikaci Fotoaparát.

11. Ťuknutím na miniaturu zobrazíte fotografie a videa v aplikaci Fotky Google.

Chcete-li sdílet fotografii nebo video, ťukněte na  (ikona sdílení), a pokud je chcete editovat, ťukněte na  (ikona úprav). Pokud chcete skrýt nebo ukázat ikony, ťukněte na obrazovku.

Další informace o aplikaci Fotky Google naleznete na support.google.com/photos.

Videa se 120 sn./s jsou přehrávána a lze je upravovat v aplikaci Video Editor.

Ťuknutím na  (tlačítko zpět) se vrátíte do aplikace Fotoaparát.

12. Ťuknutím spustíte, pozastavíte a zastavíte nahrávání videa.

13. Ťuknutím vyberete finální vzhled snímků (Vzhled). Každý je optimalizovaný s různou kombinací barevného tónu, sytosti, kontrastu, ostrosti, jasu a dalších obrazových prvků, abyste mohli nastavit zpracování snímku, u něhož budou všechny tyto prvky v ideální rovnováze.

Podrobnosti o vzhledu jednotlivých přednastavení zobrazíte ťuknutím na  (tlačítko Další informace).

Příbuzné téma



- [Nahrávání videí](#)
- [Často používané funkce v režimu \[Video\]](#)
- [Další nastavení fotoaparátu](#)
- [Používání ručního zaostření v režimu \[Fotografie\] nebo \[Video\]](#)
- [Ruční nastavení rychlosti závěrky v režimu \[Fotografie\] nebo \[Video\]](#)
- [Párování s dálkovým ovladačem nebo rukojetí Bluetooth](#)

TP1000431338

Smartphone

Xperia 1 VI XQ-EC54/XQ-EC72

Nahrávání videí

- 1 Najděte a ťukněte na  (ikona fotoaparátu).
- 2 Vyberte režim [Video].
- 3 Ťuknutím na  (ikona přepnutí fotoaparátu) přepnete mezi hlavním a předním fotoaparátem.
- 4 Namiřte fotoaparát na objekt.
- 5 Při používání hlavního fotoaparátu ťuknutím na jedno z tlačítek úhlu přepnete úhel zobrazení.

Chcete-li snímek přiblížit či oddálit, ťukněte znovu na tlačítko úhlu a poté jej posuňte doleva a doprava (v orientaci na výšku) nebo nahoru a dolů (v orientaci na šířku). Snímek můžete hladce přiblížit a oddálit bez přepínání úhlu zobrazení.

Snímek můžete také přiblížit či oddálit sevřením nebo rozevřením dvou prstů na hledáčku nebo stisknutím tlačítka hlasitosti.

- 6 V hledáčku se dotkněte objektu, na který chcete zaostřit.

- Zobrazí se rámeček ostření (A).
Fotoaparát zaostří na objekt, kterého jste se dotkli, a zahájí sledování.
Chcete-li zrušit zaostření, ťukněte na rámeček ostření.
- Zobrazí se posuvník nastavení barvy (B) a posuvník nastavení jasu (C).
Tažením posuvníků přizpůsobíte barvu a jas.

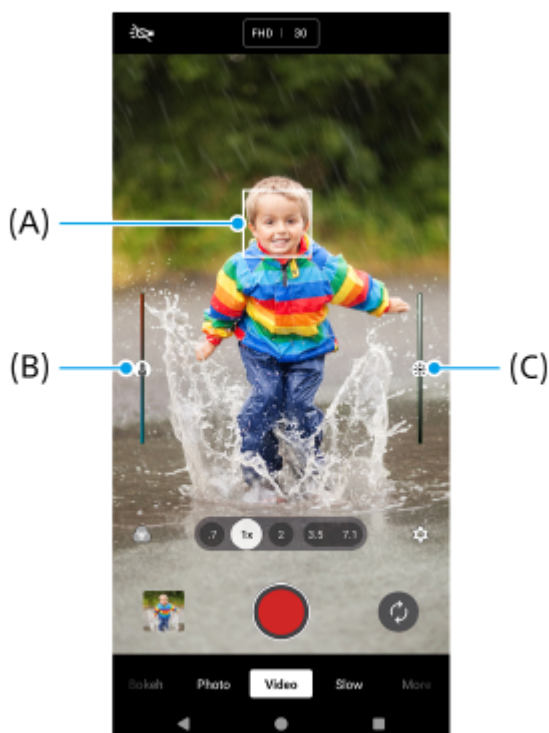

7 Ťkněte na (tlačítko spuštění nahrávání videa) na obrazovce nebo stiskněte tlačítko závěrky zařízení.





Nahrávání videa zastavíte ťknutím na  (tlačítko ukončení nahrávání videa) na obrazovce nebo opakovaným stisknutím tlačítka závěrky zařízení.

Pro pořízení fotografie při nahrávání videa ťkněte na  (ikona fotoaparátu).

Tip

- Zkontrolujte, zda jsou objektivy čisté. Otisk prstu nebo drobná nečistota mohou kvalitu fotografií a videí snížit.
- Snažte se najít světlo v takovém směru a barvě, aby scéna dostala tvar a hloubku. Tento typ světla se vyskytuje těsně před východem slunce a při jeho západu. Přirozené světlo z okna je také dobré.
- Pravidelně kontrolujte stav paměti zařízení. Video ve vysokém rozlišení nebo s vysokou snímkovou frekvencí využívají více paměti.

Tlačítka nahrávání na obrazovce

-  (tlačítko spuštění nahrávání videa): Nahrávání videa
-  (tlačítko pauzy nahrávání videa): Pozastavení videa
-  (tlačítko Obnovit nahrávání videa): Pokračování v záznamu
-  (tlačítko ukončení nahrávání videa): Ukončení záznamu videa

Poznámka

- Upozorňujeme, že některé funkce nemusí být k dispozici, protože záleží na nastaveních.

Tip

- Aplikaci Fotoaparát můžete také spustit provedením následujících činností.
 - Dlouze stiskněte tlačítko závěrky zařízení.
 - Dotkněte se  (tlačítko fotoaparátu) na zamykací obrazovce a podržte ji.
 - Dvakrát stiskněte tlačítko napájení. Najděte a ťkněte na [Nastavení] > [Systém] > [Gesta] > [Spuštění fotoaparátu] a poté ťknutím na přepínač tuto funkci povolíte.

Příbuzné téma

- [Přehled režimu \[Video\]](#)
- [Často používané funkce v režimu \[Video\]](#)
- [Další nastavení fotoaparátu](#)
- [Používání ručního zaostření v režimu \[Fotografie\] nebo \[Video\]](#)
- [Ruční nastavení rychlosti závěrky v režimu \[Fotografie\] nebo \[Video\]](#)
- [Nastavení menu](#)

TP1000431354

Smartphone

Xperia 1 VI XQ-EC54/XQ-EC72

Často používané funkce v režimu [Video]

Ťuknutím na  (ikona nastavení) můžete najít a změnit další často používaná nastavení. Chcete-li změnit další nastavení fotoaparátu, ťukněte na tlačítko [Nabídka].

Změna dalších často používaných nastavení fotoaparátu

1. Ťukněte na  (ikona nastavení).
2. Ťukněte na nastavení, které chcete změnit.



- **Rozlišení**
HD / Full HD / 4K
- **Snímková frek.**
24 sn./s / 30 sn./s / 60 sn./s / 120 sn./s (pouze hlavní fotoaparát)
- **Světlo** (pouze hlavní fotoaparát)
Vypnuto / Zapnuto
- **Prezentace produktu** (pouze hlavní fotoaparát)
Vypnuto / Zapnuto: Nastavení fotoaparátu jsou optimálně nakonfigurována pro nahrávání videa, například recenze produktů. Fotoaparát má tendenci zaostřovat na objekty zobrazené ve středu hledáčku.

Tip

- Počet fotografií a videí, které můžete uložit, závisí na hodnotě použitého rozlišení nebo MP (megapixelů) a na délce videa. Fotografie a videa ve vysokém rozlišení zabírají více paměti, takže pamatujte, že pro každodenní použití se více hodí nižší rozlišení.

Změna dalších nastavení fotoaparátu

1. Ťukněte na  (ikona nastavení) a poté na tlačítko [Nabídka].
2. Vyberte nastavení, které chcete změnit.

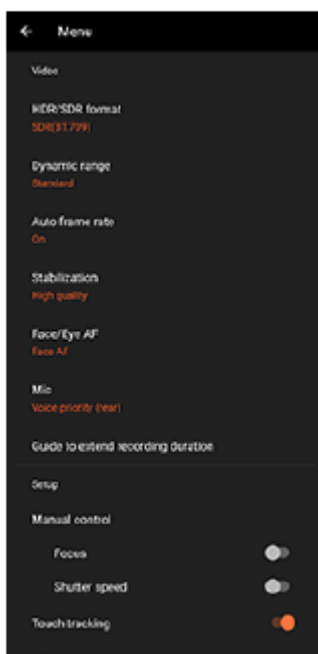

- **Formát HDR/SDR**

Povolením HDR (vysoký dynamický rozsah) dosáhnete toho, že vaše videa budou dramatičtější a budou více odpovídat skutečnosti.

HDR(HLG/BT.2020): Video se nahrává v kombinaci HLG pro křivku gama a BT.2020 pro barevný prostor.

SDR(BT.709): Video se nahrává v kombinaci standardní křivky gama a BT.709 pro barevný prostor.

- **Dyn. rozsah**

Široký / Standardní: Pomocí zpracování obrazu, které kombinuje několik rámečků, můžete nahrávat videa s širokým dynamickým rozsahem, pokud je vybrána možnost [Široký].

- **Automatická snímková frekvence**

Zapnuto / Vypnuto: Automaticky optimalizuje snímkovou frekvenci pro zlepšení kvality videa za slabého osvětlení.

- **Stabilizace**

Vysoká kvalita / Standardní / Vypnuto: Můžete nahrávat plynulá videa bez chvění. Chcete-li docílit nejsilnějšího stabilizačního efektu, vyberte [Vysoká kvalita]. Pokud vyberete [Standardní], stabilizační efekt bude zeslaben, ale budete moci nahrávat videa s mírně širším úhlem pohledu.

- **AF na obličej/oko** (pouze hlavní fotoaparát)

Můžete nahrávat videa, která jsou zaostřena na obličej nebo oči lidí a zvířat.

Když fotoaparát detekuje obličej nebo zvířata, objeví se rámeček detekce. Chcete-li změnit cíl zaostření, ťukněte na obličej, na který chcete zaostřit.

AF na obličej/oko: Zaostřuje na obličej nebo oči.

AF na obličej: Zaostření pouze na tváře.

Vypnuto

- **Mik**

Můžete si vybrat, který mikrofon budete používat při nahrávání videí.

Všechny směry (stereo): Ideální pro nahrávání zvuku ze všech stran nebo směrů (např. zvuku okolního prostředí).

Priorita hlasu (rear): Ideální pro nahrávání hlasu nebo zvuku objektu při nahrávání hlavním fotoaparátem. Při nahrávání se dotýkejte zadního panelu co nejméně, aby nedocházelo k nahrávání šumu.

Priorita hlasu (front): Ideální pro nahrávání hlasu nebo zvuku objektu při nahrávání předním fotoaparátem.

- **Průvodce prodloužením trvání nahrávání**

Když zakážete funkce s vysokou spotřebou baterie, můžete zabránit tomu, aby nedošlo ke zvýšení teploty zařízení, a budete moci nahrávat nebo streamovat déle. Chcete-li optimalizovat nastavení, postupujte podle pokynů na obrazovce.

- **Ruční ovládání** (pouze hlavní fotoaparát)
Ostření: Zaostření můžete upravit ručně.
Rychlost závěrky: Rychlost závěrky můžete upravit ručně.
- **Sledování dotyku** (pouze hlavní fotoaparát)
Fotoaparát sleduje vybraný objekt a upravuje jas.
- **Potlačení zvuku větru**
Při nahrávání můžete snížit hluk větru působícího na mikrofon, aniž by došlo ke ztrátě původní kvality zvuku.
- **Detailní snímání** (pouze hlavní fotoaparát)
Automaticky / Vypnuto: Můžete nahrávat videa zblízka automatickým přepnutím na ultraširokoúhlý objektiv, když se přiblížíte k objektu, což vám umožní zaměřit se na detaily. Když je aktivována funkce [Detailní snímání], zobrazí se  (ikona detailního snímání).

Příbuzné téma

- [Přehled režimu \[Video\]](#)
- [Nahrávání videí](#)
- [Další nastavení fotoaparátu](#)
- [Používání ručního zaostření v režimu \[Fotografie\] nebo \[Video\]](#)
- [Ruční nastavení rychlosti závěrky v režimu \[Fotografie\] nebo \[Video\]](#)
- [Názvy součástí](#)

TP1000431356

Smartphone

Xperia 1 VI XQ-EC54/XQ-EC72

Další nastavení fotoaparátu

V jiných režimech než [Pro] ťukněte na  (ikona nastavení) > [Nabídka] a poté vyberte nastavení, které chcete změnit. V režimu [Pro] ťukněte na [MENU] > [Nastavení] a poté vyberte nastavení, které chcete změnit.

- **Mřížka**

Zapnuto / Vypnuto: Můžete nastavit, zda se zobrazí mřížka, která usnadňuje kompozici snímků.

- **Použit tlačítko hlasitosti jako**

Přiblížení / Hlasitost / Spoušť / Vypnuto: Způsob použití tlačítka hlasitosti můžete změnit.

- **Audio signály**

Zapnuto: vše / Zapnuto: pouze závěrka / Vypnuto: Můžete si vybrat, zda fotoaparát bude produkovat zvuky, například zvuk závěrky, zvuk na začátku a konci nahrávání videa, a sérii pípnutí pro odpočítávání, když používáte samospoušť.

- **Haptická zpětná vazba**

Zapnuto / Vypnuto: Můžete si vybrat, zda má být při práci s displejem použita haptická odezva.

- **Úložiště dat**

Interní úložiště / Karta SD: Můžete vybrat, zda se fotografie a videa mají ukládat do vnitřního úložiště zařízení, nebo na kartu microSD.

Tip

- Doporučujeme používat kartu microSD třídy Video Speed Class 30 (V30) nebo vyšší.

- **Uložit polohu**

Zapnuto / Vypnuto: Fotografie a videa můžete uložit s informacemi o místech, kde byly pořízeny.

- **Spustit tlačítkem závěrky**

Spustit aplikaci Fotoaparát / Vypnuto: Pokud nastavíte funkci [Spustit tlačítkem závěrky] na [Vypnuto], můžete zabránit nechtěnému spuštění aplikace Fotoaparát omylem při stisknutí a podržení tlačítka závěrky zařízení.

- **Bluetooth dálk. ovl.**

Dálkový ovladač Bluetooth můžete spárovat se zařízením a používat na dálku funkce aplikace Fotoaparát.

- **Usnadnění přístupu**

Zobrazí odkaz na informace o usnadnění.

- **Licence na software**

Zobrazí informace o licencích k softwaru.

- **Resetovat nastavení**

Resetuje všechna nastavení na výchozí.

Příbuzné téma

- [Párování s dálkovým ovladačem nebo rukojetí Bluetooth](#)
- [Fotografování v režimu \[Fotografie\]](#)

- Nahrávání videí
- Fotografování s efektem rozostření
- Nahrávání videí ve zpomaleném pohybu
- Fotografování v režimu [Pro]
- Makro teleob.
- Fotografování ve vysokém rozlišení (48 MP)
- Nahrávání videí s efektem rozostření
- Živý přenos

TP1001673062

B-ABZ-100-31 Copyright 2024 Sony Corporation

Smartphone

Xperia 1 VI XQ-EC54/XQ-EC72



Používání ručního zaostření v režimu [Fotografie] nebo [Video]

Pokud přepnete režim ostření na ruční, můžete zaostřit ručně pomocí posuvníku v hledáčku.

Přepnutí režimu ostření na ruční

1. Při používání hlavního fotoaparátu v režimu [Fotografie] nebo [Video] ťukněte na  (ikona nastavení) a poté na tlačítko [Nabídka].
2. Funkci povolíte ťuknutím na přepínač [Ostření] v [Ruční ovládání].

Ruční nastavení ostření

1. V hledáčku se dotkněte objektu, na který chcete zaostřit.
2. Ťuknutím na [Ostření] v hledáčku zobrazíte posuvník.
3. Tažením posuvníku upravte zaostření.
 - Chcete-li provést jemnější nastavení, ťukněte na  (ikona blízkého ostření) nebo  (ikona dalekého ostření).
 - Chcete-li skrýt nebo zobrazit obrysy, ťukněte na [Obrysy] na pravé straně posuvníku.
 - Chcete-li přepnout režim ostření na automatický, ťukněte na přepínač v levé části posuvníku.
 - Chcete-li posuvník skrýt, ťukněte na  (tlačítko zavřít) v hledáčku.

TP1001673063

Smartphone

Xperia 1 VI XQ-EC54/XQ-EC72

Ruční nastavení rychlosti závěrky v režimu [Fotografie] nebo [Video]

Pohybující se objekt můžete zachytit různými způsoby nastavením rychlosti závěrky. Můžete jej například zachytit v okamžiku pohybu vysokou rychlostí závěrky nebo se stopou s nízkou rychlostí závěrky.

Nastavení rychlosti závěrky na ruční úpravu

1. Při používání hlavního fotoaparátu v režimu [Fotografie] nebo [Video] ťukněte na  (ikona nastavení) a poté na tlačítko [Nabídka].
2. Funkci povolíte ťuknutím na přepínač [Rychlost závěrky] v [Ruční ovládání].

Ruční nastavení rychlosti závěrky

1. Ťuknutím na [Závěrka] v hledáčku zobrazíte posuvník.
2. Tažením posuvníku upravte rychlost závěrky.
 - Chcete-li přepnout rychlost závěrky na automatické nastavení, ťukněte na přepínač v levé části posuvníku.
 - Chcete-li posuvník skrýt, ťukněte na  (tlačítko zavřít) v hledáčku.







TP1001673064

Smartphone

Xperia 1 VI XQ-EC54/XQ-EC72

Fotografování s efektem rozostření

Můžete fotografovat s efektem rozostření. Efekt rozostření snižuje zaostření pozadí fotografie, čímž zdůrazní objekty v popředí a dosáhne tak uměleckého efektu.

- 1 Najděte a ťukněte na  (ikona fotoaparátu).
- 2 Vyberte režim [Rozostření].
- 3 Ťuknutím na  (ikona přepnutí fotoaparátu) přepnete mezi hlavním a předním fotoaparátem
- 4 Namiřte fotoaparát na objekt.
- 5 Při používání hlavního fotoaparátu ťuknutím na jedno z tlačítek úhlu přepnete úhel zobrazení.
- 6 Ťukněte na  (ikona Bokeh) v hledáčku.
- 7 Tažením posuvníku můžete efekt rozostření upravit.
Chcete-li posuvník skrýt, ťukněte na  (tlačítko zavřít) v hledáčku.
- 8 V hledáčku se dotkněte objektu, na který chcete zaostřit.
 - Zobrazí se rámeček ostření.
Fotoaparát zaostří na objekt, kterého jste se dotkli, a zahájí sledování.
Chcete-li zrušit zaostření, ťukněte na rámeček ostření.
 - Zobrazí se posuvník nastavení barvy  a posuvník nastavení jasu .
Tažením posuvníků přizpůsobíte barvu a jas.
- 9 Ťukněte na tlačítko závěrky obrazovky nebo stiskněte tlačítko závěrky zařízení.
Chcete-li v aplikaci Fotky Google zobrazit, sdílet nebo upravovat fotografie, ťukněte na miniaturu. Další informace o aplikaci Fotky Google naleznete na support.google.com/photos.

Změna nastavení fotoaparátu

1. Ťuknutím na  (ikona nastavení) najdete a změňte další často používaná nastavení.

- **Poměr stran**
4:3 / 3:2 (pouze hlavní fotoaparát) / 16:9 / 1:1
- **Časovač**
Vypnuto / 3 s / 10 s
- **Blesk**
Vypnuto / Automaticky / Zapnuto / Světlo (pouze hlavní fotoaparát)

V levém horním rohu obrazovky se zobrazuje aktuální stav blesku. Ťuknutím na ikonu můžete přepínat režim blesku mezi [Vypnuto] a [Automaticky].

2. Ťuknutím na tlačítko [Nabídka] můžete měnit podrobnější nastavení.

- **AF na obličej/oko** (pouze hlavní fotoaparát)

Můžete pořizovat fotografie, které jsou zaostřené na obličej nebo oči lidí a zvířat.

Když fotoaparát detekuje obličej lidí nebo zvířat, objeví se rámeček detekce. Chcete-li změnit cíl zaostření, ťukněte na obličej, na který chcete zaostřit.

Pokud stisknete tlačítko závěrky napůl, fotoaparát zaostří zeleným rámečkem na vybraný obličej nebo na jedno oko. Ostření se bude upravovat nepřetržitě podle pohybu objektu. Stisknutím tlačítka závěrky zařízení zcela pořídíte fotografii.

AF na obličej/oko: Zaostřuje na obličej nebo oči.

AF na obličej: Zaostření pouze na tváře.

Vypnuto

- **Efekt hladké pleti**

Zapnuto / Vypnuto: Můžete fotografovat s efektem, který zajistí jemnější vzhled pleti.



- **Sledování dotyku** (pouze hlavní fotoaparát)

Fotoaparát sleduje vybraný objekt a upravuje jas.

Poznámka

- Zoom není k dispozici v režimu [Rozostření].

Tip

- Chcete-li nahrávat videa s efektem rozostření, vyberte režim [Rozostřené video] v [Další].
- Můžete vybrat finální vzhled snímku (Vzhled). Ťukněte na  (ikona vzhledu). Každý je optimalizovaný s různou kombinací barevného tónu, sytosti, kontrastu, ostrosti, jasu a dalších obrazových prvků, abyste mohli nastavit zpracování snímku, u něhož budou všechny tyto prvky v ideální rovnováze. Podrobnosti o vzhledu jednotlivých přednastavení zobrazíte ťuknutím na  (tlačítko Další informace).

Příbuzné téma

- [Další nastavení fotoaparátu](#)
- [Nahrávání videí s efektem rozostření](#)

TP1001673067

Smartphone

Xperia 1 VI XQ-EC54/XQ-EC72

Další nastavení fotoaparátu

V jiných režimech než [Pro] ťukněte na  (ikona nastavení) > [Nabídka] a poté vyberte nastavení, které chcete změnit. V režimu [Pro] ťukněte na [MENU] > [Nastavení] a poté vyberte nastavení, které chcete změnit.

- **Mřížka**

Zapnuto / Vypnuto: Můžete nastavit, zda se zobrazí mřížka, která usnadňuje kompozici snímků.

- **Použití tlačítka hlasitosti jako**

Přiblížení / Hlasitost / Spoušť / Vypnuto: Způsob použití tlačítka hlasitosti můžete změnit.

- **Audio signály**

Zapnuto: vše / Zapnuto: pouze závěrka / Vypnuto: Můžete si vybrat, zda fotoaparát bude produkovat zvuky, například zvuk závěrky, zvuk na začátku a konci nahrávání videa, a sérii pípnutí pro odpočítávání, když používáte samospoušť.

- **Haptická zpětná vazba**

Zapnuto / Vypnuto: Můžete si vybrat, zda má být při práci s displejem použita haptická odezva.

- **Úložiště dat**

Interní úložiště / Karta SD: Můžete vybrat, zda se fotografie a videa mají ukládat do vnitřního úložiště zařízení, nebo na kartu microSD.

Tip

- Doporučujeme používat kartu microSD třídy Video Speed Class 30 (V30) nebo vyšší.

- **Uložit polohu**

Zapnuto / Vypnuto: Fotografie a videa můžete uložit s informacemi o místech, kde byly pořízeny.

- **Spustit tlačítkem závěrky**

Spustit aplikaci Fotoaparát / Vypnuto: Pokud nastavíte funkci [Spustit tlačítkem závěrky] na [Vypnuto], můžete zabránit nechtěnému spuštění aplikace Fotoaparát omylem při stisknutí a podržení tlačítka závěrky zařízení.

- **Bluetooth dálk. ovl.**

Dálkový ovladač Bluetooth můžete spárovat se zařízením a používat na dálku funkce aplikace Fotoaparát.

- **Usnadnění přístupu**

Zobrazí odkaz na informace o usnadnění.

- **Licence na software**

Zobrazí informace o licencích k softwaru.

- **Resetovat nastavení**

Resetuje všechna nastavení na výchozí.

Příbuzné téma

- [Párování s dálkovým ovladačem nebo rukojetí Bluetooth](#)
- [Fotografování v režimu \[Fotografie\]](#)

- Nahrávání videí
- Fotografování s efektem rozostření
- Nahrávání videí ve zpomaleném pohybu
- Fotografování v režimu [Pro]
- Makro teleob.
- Fotografování ve vysokém rozlišení (48 MP)
- Nahrávání videí s efektem rozostření
- Živý přenos

TP1001673062

B-ABZ-100-31 Copyright 2024 Sony Corporation

Smartphone

Xperia 1 VI XQ-EC54/XQ-EC72

Nahrávání videí ve zpomaleném pohybu

Pomocí hlavního fotoaparátu můžete nahrávat videa ve zpomaleném pohybu s frekvencí 120 sn./s.

1 Najděte a ťukněte na  (ikona fotoaparátu).

2 Vyberte režim [Pomalý].

3 Namiřte fotoaparát na objekt.

4 Ťuknutím na jedno z tlačítek úhlu přepnete úhel zobrazení.

Chcete-li snímek přiblížit či oddálit, ťukněte znovu na tlačítko úhlu a poté jej posuňte doleva a doprava (v orientaci na výšku) nebo nahoru a dolů (v orientaci na šířku).



Snímek můžete také přiblížit či oddálit sevřením nebo rozevřením dvou prstů na hledáčku nebo stisknutím tlačítka hlasitosti.

5 V hledáčku se dotkněte objektu, na který chcete zaostřit.

- Zobrazí se rámeček ostření.

Fotoaparát zaostří na objekt, kterého jste se dotkli.

Chcete-li zrušit zaostření, ťukněte na rámeček ostření.

- Zobrazí se posuvník nastavení barvy  a posuvník nastavení jasu .

Tažením posuvníků přizpůsobíte barvu a jas.

6 Ťuknutím na  (tlačítka spuštění nahrávání videa) na obrazovce nebo stisknutím tlačítka závěrky zařízení nahrajete video ve zpomaleném pohybu.

7 Ťuknutím na  (tlačítka ukončení nahrávání videa) na obrazovce nebo stisknutím tlačítka závěrky zařízení nahrávání zastavíte.

8 Ťuknutím na miniaturu otevřete video.

9 Přetáhněte body na časové ose zpomaleného pohybu na pozice, kde chcete, aby se efekt zpomaleného pohybu zobrazil.

(A): Body

(B): Časová osa zpomaleného pohybu

(C): Ťuknutím zvuk zapnete nebo vypnete.

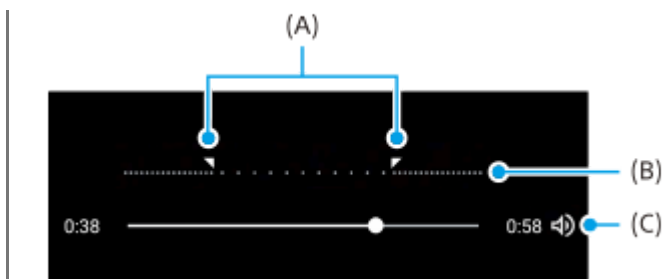

Změna nastavení fotoaparátu

1. Ťuknutím na  (ikona nastavení) najdete a změňte další často používaná nastavení.

- **Rozlišení**

- Full HD / 4K**

- Aktuální nastavení rozlišení se zobrazí nahoře uprostřed obrazovky. Nastavení můžete změnit opakovaným ťuknutím na hodnotu.

- **Světlo**

- Vypnuto / Zapnuto**

- V levém horním rohu obrazovky se zobrazí aktuální stav světla. Světlo můžete zapnout nebo vypnout ťuknutím na ikonu.

2. Ťuknutím na tlačítko [Nabídka] můžete měnit podrobnější nastavení.

- **Formát HDR/SDR**

- Povolením HDR (vysoký dynamický rozsah) dosáhnete toho, že vaše videa budou dramatičtější a budou více odpovídat skutečnosti.

- HDR(HLG/BT.2020):** Video se nahrává v kombinaci HLG pro křivku gama a BT.2020 pro barevný prostor.

- SDR(BT.709):** Video se nahrává v kombinaci standardní křivky gama a BT.709 pro barevný prostor.

- **Mik**

- Můžete si vybrat, který mikrofon budete používat při nahrávání videí.



- Všechny směry (stereo):** Ideální pro nahrávání zvuku ze všech stran nebo směrů (např. zvuku okolního prostředí).

- Priorita hlasu (rear):** Ideální pro nahrávání hlasu nebo zvuku objektu při nahrávání hlavním fotoaparátem. Při nahrávání se dotýkejte zadního panelu co nejméně, aby nedocházelo k nahrávání šumu.

- **Potlačení zvuku větru**

- Při nahrávání můžete snížit hluk větru působícího na mikrofon, aniž by došlo ke ztrátě původní kvality zvuku.

Tip

- Další informace o aplikaci Fotky Google naleznete na support.google.com/photos.
- Můžete vybrat finální vzhled snímků (Vzhled). Ťukněte na  (ikona vzhledu). Každý je optimalizovaný s různou kombinací barevného tónu, sytosti, kontrastu, ostrosti, jasu a dalších obrazových prvků, abyste mohli nastavit zpracování snímku, u něhož budou všechny tyto prvky v ideální rovnováze. Podrobnosti o vzhledu jednotlivých přednastavení zobrazíte ťuknutím na  (tlačítko Další informace).

Příbuzné téma

- [Názvy součástí](#)
- [Další nastavení fotoaparátu](#)

Smartphone

Xperia 1 VI XQ-EC54/XQ-EC72

Další nastavení fotoaparátu

V jiných režimech než [Pro] ťukněte na  (ikona nastavení) > [Nabídka] a poté vyberte nastavení, které chcete změnit. V režimu [Pro] ťukněte na [MENU] > [Nastavení] a poté vyberte nastavení, které chcete změnit.

- **Mřížka**

Zapnuto / Vypnuto: Můžete nastavit, zda se zobrazí mřížka, která usnadňuje kompozici snímků.

- **Použit tlačítka hlasitosti jako**

Přiblížení / Hlasitost / Spoušť / Vypnuto: Způsob použití tlačítka hlasitosti můžete změnit.

- **Audio signály**

Zapnuto: vše / Zapnuto: pouze závěrka / Vypnuto: Můžete si vybrat, zda fotoaparát bude produkovat zvuky, například zvuk závěrky, zvuk na začátku a konci nahrávání videa, a sérii pípnutí pro odpočítávání, když používáte samospoušť.

- **Haptická zpětná vazba**

Zapnuto / Vypnuto: Můžete si vybrat, zda má být při práci s displejem použita haptická odezva.

- **Úložiště dat**

Interní úložiště / Karta SD: Můžete vybrat, zda se fotografie a videa mají ukládat do vnitřního úložiště zařízení, nebo na kartu microSD.

Tip

- Doporučujeme používat kartu microSD třídy Video Speed Class 30 (V30) nebo vyšší.

- **Uložit polohu**

Zapnuto / Vypnuto: Fotografie a videa můžete uložit s informacemi o místech, kde byly pořízeny.

- **Spustit tlačítkem závěrky**

Spustit aplikaci Fotoaparát / Vypnuto: Pokud nastavíte funkci [Spustit tlačítkem závěrky] na [Vypnuto], můžete zabránit nechtěnému spuštění aplikace Fotoaparát omylem při stisknutí a podržení tlačítka závěrky zařízení.

- **Bluetooth dálk. ovl.**

Dálkový ovladač Bluetooth můžete spárovat se zařízením a používat na dálku funkce aplikace Fotoaparát.

- **Usnadnění přístupu**

Zobrazí odkaz na informace o usnadnění.

- **Licence na software**

Zobrazí informace o licencích k softwaru.

- **Resetovat nastavení**

Resetuje všechna nastavení na výchozí.

Příbuzné téma

- [Párování s dálkovým ovladačem nebo rukojetí Bluetooth](#)
- [Fotografování v režimu \[Fotografie\]](#)

- Nahrávání videí
- Fotografování s efektem rozostření
- Nahrávání videí ve zpomaleném pohybu
- Fotografování v režimu [Pro]
- Makro teleob.
- Fotografování ve vysokém rozlišení (48 MP)
- Nahrávání videí s efektem rozostření
- Živý přenos

TP1001673062

B-ABZ-100-31 Copyright 2024 Sony Corporation

Přehled režimu [Pro]

V režimu [Pro] můžete fotografovat, když vyberete režim focení z možností P (Program auto), S (Priorita závěrky) a M (Ruční expozice).

Rozhraní se přepne automaticky, takže můžete používat fotoaparát vertikálně i horizontálně.

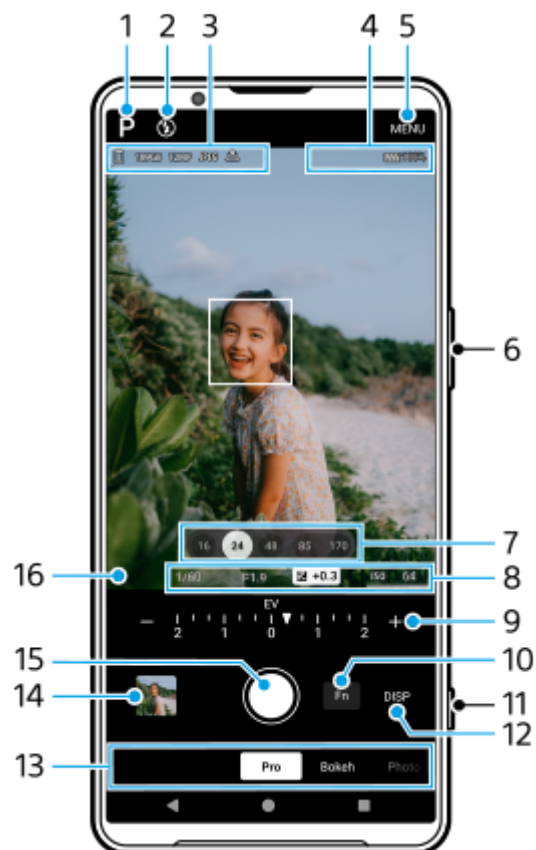

1. Ťuknutím přepnete režim focení.
P (Program auto) / S (Priorita závěrky) / M (Ruční expozice)
Podrobnosti o jednotlivých režimech focení zobrazíte ťuknutím na ⓘ (tlačítko Další informace).
2. Stav blesku
Ťuknutím přepnete nastavení blesku mezi Vypnuto a Zapnuto (výplňový blesk) nebo Vypnuto a AUTO (automatický blesk). Při aktivaci blesku se barva pozadí ikony blesku změní na bílou.
3. Ikona ukládání dat / množství volného místa / velikost snímku / Formát souboru / stav ukládání zeměpisných souřadnic / stav HDR
Chcete-li vybrat poměr stran, ťukněte na [MENU] > [Snímání] > [Poměr stran] a vyberte požadovanou možnost. (4:3 (12MP) / 3:2 (10MP) / 16:9 (9MP) / 1:1 (9MP))
4. Ikony stavu připojení dálkového ovladače Bluetooth / stav baterie / ⓘ (ikona upozornění na přehřátí)
5. Ťuknutím můžete měnit podrobnější nastavení.
6. Použijte tlačítko hlasitosti pro přiblížení nebo oddálení.
7. Ťuknutím na jedno z tlačítek úhlu přepnete úhel zobrazení.

Chcete-li snímek přiblížit či oddálit, ťukněte znovu na tlačítko úhlu a poté jej posuňte doleva a doprava (v orientaci na výšku) nebo nahoru a dolů (v orientaci na šířku).

Snímek můžete také přiblížit či oddálit sevřením nebo rozevřením dvou prstů na hledáčku nebo stisknutím tlačítka hlasitosti.

8. Rychlost závěrky / hodnota clony / kompenzace expozice / citlivost ISO

Ťuknutím na podržené nastavení můžete hodnotu změnit.

9. Volič

Hodnotu změníte ťuknutím na podržené nastavení zobrazené nad voličem (v orientaci na výšku) nebo v dolní části hledáčku (v orientaci na šířku).

- P: Upravte hodnotu expozice (EV) a vyberte hodnotu ISO.
- S: Vyberte rychlost závěrky a nastavte hodnotu expozice (EV).
- M: Vyberte rychlost závěrky a hodnotu ISO.

10. Ťuknutím otevřete nabídku funkcí.

Můžete upravit často používaná nastavení.

Chcete-li položky nastavení v nabídce funkcí znovu přiřadit nebo znovu uspořádat, ťukněte na [MENU] > [Nastavení] > [Přízpůsobení nabídky funkcí].

11. Tlačítkem závěrky můžete spustit aplikaci Fotoaparát nebo fotografovat.

12. Ťuknutím zobrazíte nebo skryjete informace zobrazené v hledáčku.

Histogram graficky znázorňuje rozdělení luminance.



Měření roviny umožňuje změřit úhel zařízení a udržuje snímek srovnaný horizontálně. Když zařízení zjistí, že je v rovině, měření roviny zezelená. Ťuknutím na [MENU] > [Nastavení] > [Kalibrace vyrovnaní] můžete kalibrovat standard pro horizontální rovinu, abyste upravili odchylky v nakloněném směru.

Chcete-li přizpůsobit položky, které se zobrazují po ťuknutí na [DISP], ťukněte na [MENU] > [Nastavení] > [Přízpůsobení tlačítka DISP].

13. Vyberte režim.

Přejetím prstem doleva nebo doprava vyhledejte požadovaný režim.

14. Ťuknutím na miniaturu zobrazíte fotografie a videa v aplikaci Fotky Google.

Ťuknutím na  (ikona sdílení) můžete sdílet fotografii nebo video, nebo  (ikona úprav) ji upravit. Pokud chcete skrýt nebo ukázat ikony, ťukněte na obrazovku.

Další informace o aplikaci Fotky Google naleznete na support.google.com/photos.

Ťuknutím na  (tlačítko zpět) se vrátíte do aplikace Fotoaparát.

15. K pořizování snímků použijte tlačítko závěrky.

16. Indikátor zaostření

 (ikona průběžného AF) indikuje, že probíhá zaostřování, když je vybráno [Průběžné AF].

 (ikona průběžného AF) označuje, že objekt je zaostřen, když je vybráno [Průběžné AF]. Ostření se bude upravovat nepřetržitě podle pohybu objektu.

 (ikona automatického zaostření) označuje, že objekt je zaostřený.

Příbuzné téma

- [Menu funkcí v režimu \[Pro\]](#)
- [Fotografování v režimu \[Pro\]](#)
- [Další nastavení fotoaparátu](#)
- [Párování s dálkovým ovladačem nebo rukojetí Bluetooth](#)

Smartphone

Xperia 1 VI XQ-EC54/XQ-EC72

Menu funkcí v režimu [Pro]

Nastavení, která lze upravit, závisejí na režimu focení.

Ťkněte na [Fn] a otevřete nabídku funkcí. Chcete-li nabídku funkcí zavřít, ťkněte znovu na [Fn].

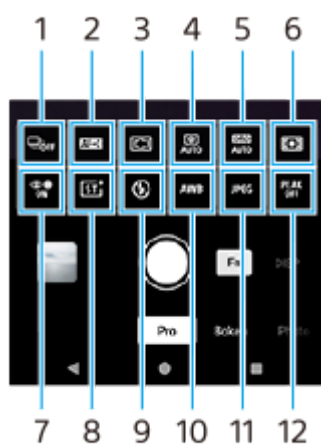

1. Režim pohonu

Časovač: 10 s. / Časovač: 3 s.

Jeden snímek

Kontinuální snímání: Lo: Dotykem a přidržením tlačítka závěrky obrazovky nebo dlouhým stisknutím tlačítka závěrky zařízení budete kontinuálně pořizovat snímky. Rychlost dosáhne maximálně 10 snímků za sekundu.

Kontinuální snímání: Hi: Dotykem a přidržením tlačítka závěrky obrazovky nebo dlouhým stisknutím tlačítka závěrky zařízení budete kontinuálně pořizovat snímky. Rychlost dosáhne maximálně 20 snímků za sekundu.

Kontinuální snímání: Hi+: Dotykem a přidržením tlačítka závěrky obrazovky nebo dlouhým stisknutím tlačítka závěrky zařízení budete kontinuálně pořizovat snímky. Rychlost dosáhne maximálně 30 snímků za sekundu.

Kontinuální snímání HDR: Lo: Dotykem a přidržením tlačítka závěrky obrazovky nebo dlouhým stisknutím tlačítka závěrky zařízení budete kontinuálně pořizovat snímky HDR. Rychlost dosáhne maximálně 10 snímků za sekundu.

Kontinuální snímání HDR: Hi: Dotykem a přidržením tlačítka závěrky obrazovky nebo dlouhým stisknutím tlačítka závěrky zařízení budete kontinuálně pořizovat snímky HDR. Rychlost dosáhne maximálně 20 snímků za sekundu.

Poznámka

- Rychlost kontinuálního snímání se snižuje, když se vyrovnávací paměť přístroje zaplní.



Tip

- Můžete nastavit, zda se zobrazí indikátor zpětné vazby kontinuálního snímání. Ťkněte na [MENU] > [Snímání] a poté na přepínač [Zpětná vazba kontinuálního snímání].
- Chcete-li vybrat nejlepší z několika snímků, ťkněte na miniaturu pro zobrazení výsledků, posouváním procházejte pořízené snímky, vyberte snímek, který si chcete uložit a poté ťkněte na položku (ikona série) pro výběr požadované možnosti.
- Chcete-li samospoušť zrušit, ťkněte na tlačítko režimu pohonu a pak vyberte [Jeden snímek].

2. Režim ostření

AF na 1 snímek: Když se objekt nepohybuje, použijte [AF na 1 snímek]. Stisknutím tlačítka závěrky zařízení napůl zaostříte na objekt. Zaostření zůstává uzamčené, dokud držíte tlačítko závěrky zařízení napůl stisknuté.

Průběžné AF: Když se objekt pohybuje, použijte [Průběžné AF]. Fotoaparát během stisknutí tlačítka závěrky zařízení napůl dále zaostřuje.

Ruční zaostření: Pomocí posuvníku v hledáčku upraví zaostření ručně. Můžete také ťuknout na  (ikona blízkého ostření) nebo  (ikona dalekého ostření) a provést jemnější úpravy. Chcete-li upravit zaostření zvětšením snímku, ťukněte na  (ikona lupy ostření) a tažením hledáčku přesuňte zvětšenou oblast nebo dvakrát ťukněte na oblast, kterou chcete zvětšit. Pokud nemůžete na zamýšlený objekt zaostřit automaticky, použijte ruční zaostření.

3. Oblast ostření

Široký: Automaticky zaostřuje na celý displej.

Střed: Automaticky zaostřuje na objekt ve středu snímku.

Ostření a sledování: Pokud dotekem v hledáčku vyberete objekt, na který chcete zaostřit a který chcete sledovat, fotoaparát na něj zaostří a začne jej sledovat, když stisknete tlačítko závěrky zařízení napůl.

Tip

- Můžete vybrat barvu oblasti ostření. Ťukněte na [MENU] > [Ostření] > [Barva oblasti ostření] a poté vyberte požadovanou možnost.

4. Počítačová fotografie

Automaticky / Vypnuto: Fotoaparát automaticky identifikuje scénu a zkombinuje více snímků, aby pořídil krásné automatické snímky s redukovaným rozmazáním, šumem, nadměrnou nebo nedostatečnou expozicí.

5. DRO / Automatické HDR

Optimalizátor dynamického rozsahu: Optimalizuje jas a gradaci analýzou kontrastu mezi objektem a pozadím z jednoho snímku.

Automatické HDR: Optimalizuje jas a gradaci překrytím více snímků pořízených s různou expozicí.

Vypnuto

6. Režim měření

Víceb.: Po rozdělení celkové oblasti do několika částí změří světlo v každé části a určí správnou expozici pro celou obrazovku (vícesměrné měření).

Střed.: Změří průměrný jas celé obrazovky, a přitom zdůrazní středovou oblast obrazovky (měření se středem).

Jednobod.: Měří pouze uvnitř měřicího kolečka.

7. AF na obličej/oko

AF na obličej/oko / AF na obličej / Vypnuto

Fotoaparát detekuje obličej nebo oči lidí a zvířat a automaticky na ně zaostřuje.

Když fotoaparát detekuje obličej lidí nebo zvířat, objeví se rámeček detekce. Ťukněte na obličej, na který chcete zaostřit, a poté stisknutím tlačítka závěrky zařízení napůl zaostřete. Barva rámečku detekce se změní na zelenou a fotoaparát zaostří na obličej nebo na vybrané oko.

8. Kreativní vzhled

ST / NT / VV / FL / IN / SH: Je optimalizovaný s různou kombinací barevného tónu, sytosti, kontrastu, ostrosti, jasu a dalších obrazových prvků, abyste mohli nastavit zpracování snímku, u něhož budou všechny tyto prvky v ideální rovnováze. Podrobnosti o vzhledu jednotlivých přednastavení zobrazíte ťuknutím na  (tlačítko Další informace).

9. Blesk

Vypnuto / Automaticky / Zapnuto / Světlo

10. WB

Automaticky / Oblačno / Denní světlo / Zářivka / Žárovky / Stín: Upraví barevné tóny podle zvoleného světelného zdroje, který osvětluje objekt (přednastavené vyvážení bílé). Pro jemné nastavení barevných tónů ťukněte na tlačítko [AB, GM] pro zobrazení obrazovky jemných úprav. Poté přesuňte oranžovou tečku do požadované polohy. Po provedení úpravy opětovným ťuknutím na tlačítko obrazovky jemných úprav zavřete.



Tepl. 1 / Tepl. 2 / Tepl. 3: Registruje nastavení vyvážení bílé definované z pohledu teploty barvy. Ťuknutím na tlačítko teploty barvy (K) upravte pomocí voliče teplotu barvy. Ťuknutím na tlačítko [AB, GM] jemně nastavte pomocí obrazovky jemných úprav barevný tón. Po provedení úpravy opětovným ťuknutím na tlačítko obrazovky jemných úprav zavřete.

Vlastní 1 / Vlastní 2 / Vlastní 3: Zapamatuje si základní bílou barvu za světelných podmínek pro prostředí snímání. Chcete-li upravit základní bílou barvu, vyberte jednu z položek, ťukněte na [Použít] a pak se řiďte instrukcemi na obrazovce.

11. Formát souboru

RAW: Na tomto formátu souboru se neprovádí digitální zpracování. Tento formát vyberte pro zpracování snímků na počítači pro profesionální účely.

RAW & JPEG: Současně se vytvoří snímek RAW a JPEG. To je vhodné, když potřebujete dva obrazové soubory, JPEG k prohlížení a RAW k editaci.

JPEG: Snímek je nahrán ve formátu JPEG.

12. Obrysy

Zapnuto / Vypnuto: Obrysy pomáhají zkontrolovat zaostření zvýrazněním obrysů v oblasti zaostření.

Tip

- Můžete vybrat barvu obrysů. Ťukněte na [MENU] > [Ostření] > [Barva obrysů] a poté vyberte požadovanou možnost.

Opětovné přiřazení nebo opětovné seřazení položek nastavení v menu funkcí

1. Ťukněte na [MENU] > [Nastavení] > [Přizpůsobení nabídky funkcí].
2. Postupujte podle pokynů na obrazovce.

Příbuzné téma

- [Přehled režimu \[Pro\]](#)
- [Fotografování v režimu \[Pro\]](#)
- [Další nastavení fotoaparátu](#)

TP1000431368

Smartphone

Xperia 1 VI XQ-EC54/XQ-EC72

Fotografování v režimu [Pro]

1 Najděte a ťukněte na  (ikona fotoaparátu).

2 Vyberte režim [Pro].

3 Vyberte režim focení.

- P (Program auto): Můžete fotografovat s automaticky nastavenou expozicí (rychlostí závěrky a hodnotou clony).
- S (Priorita závěrky): Při ručním nastavení rychlosti závěrky můžete fotografovat rychle se pohybující objekty atd. (Hodnota ISO se nastaví automaticky.)
- M (Ruční expozice): Můžete fotografovat s požadovanou rychlostí závěrky a hodnotou ISO.



4 Nastavte funkce pro snímání na požadovaná nastavení.

5 Namiřte fotoaparát na objekt.

6 ťuknutím na jedno z tlačítek úhlu přepnete úhel zobrazení.

Chcete-li snímek přiblížit či oddálit, ťukněte znovu na tlačítko úhlu a poté jej posuňte doleva a doprava (v orientaci na výšku) nebo nahoru a dolů (v orientaci na šířku).

Snímek můžete také přiblížit či oddálit sevřením nebo rozevřením dvou prstů na hledáčku nebo stisknutím tlačítka hlasitosti.

7 Upravte nastavení pomocí voliče.

Hodnotu změníte ťuknutím na podtržené nastavení zobrazené nad voličem (v orientaci na výšku) nebo v dolní části hledáčku (v orientaci na šířku).

- P: Upravte hodnotu expozice (EV) a vyberte hodnotu ISO.
- S: Vyberte rychlost závěrky a nastavte hodnotu expozice (EV).
- M: Vyberte rychlost závěrky a hodnotu ISO.

8 Upravte zaostření.

- Fotoaparát automaticky detekuje objekt a zaostří na něj.
- Chcete-li vybrat objekt, na který chcete zaostřit, ťukněte na něj.

9 Ťuknutím na tlačítko závěrky na obrazovce nebo stisknutím tlačítka závěrky zařízení pořídíte snímek.

- Pokud stisknete tlačítko závěrky zařízení napůl, barva rámečku ostření se změní na zelenou a fotoaparát zaostří na objekt v rámečku. Ostření se bude upravovat nepřetržitě podle pohybu objektu. Stisknutím tlačítka závěrky zařízení zcela pořídíte snímek.
- Když používáte zařízení horizontálně a fotografujete stisknutím tlačítka závěrky zařízení, držte zařízení, jak je znázorněno na obrázku.

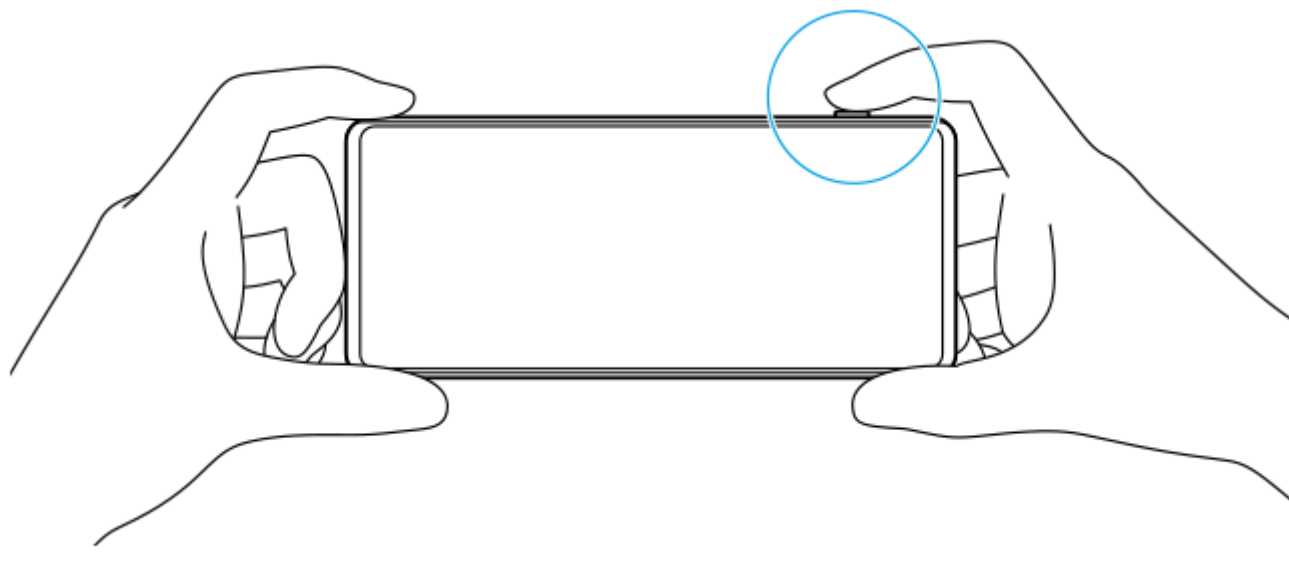

Nahrávání videa v režimu [Pro]

Video můžete dočasně nahrávat i v režimu [Pro], když je [Režim pohonu] nastaven na [Jeden snímek].

1. Stisknutím a podržením tlačítka závěrky obrazovky začnete nahrávat video. Nahrávání zastavíte uvolněním prstu. Pokud stisknete a podržíte tlačítko závěrky na obrazovce a posunete ho na ikonu zámku vpravo, bude nahrávání pokračovat i po uvolnění prstu.

Výběr funkce, která bude upravena, když se dotknete hledáčku

1. Ťukněte na [MENU] > [Nastavení] > [Dotyková funkce] a poté vyberte požadovanou možnost.

- **Sledování dotyku a jas:** Udrží zaostření zamčené na zadaném pohybujícím se objektu a upraví jas.
- **Sledování dotyku:** Udrží zaostření zamčené na zadaném pohybujícím se objektu.
- **Ostření a jas:** Automaticky zaostřuje na specifikované místo a nastaví jas.
- **Ostření:** Zaostří automaticky na specifikované místo.

Tip

- Aplikaci Fotoaparát můžete také spustit provedením následujících činností.
 - Dlouze stiskněte tlačítko závěrky zařízení.
 - Dotkněte se  (tlačítko fotoaparátu) na zamykací obrazovce a podržte ji.
 - Dvakrát stiskněte tlačítko napájení. Najděte a ťukněte na [Nastavení] > [Systém] > [Gesta] > [Spuštění fotoaparátu] a poté ťuknutím na přepínač tuto funkci povolíte.

- Pokud vyberete pomalou rychlost závěrky, použijte stativ, abyste předešli otřesům fotoaparátu.
- Když snímáte halové sporty, nastavte citlivost ISO na vyšší hodnotu.
- Hodnoty podtržených nastavení v dolní části hledáčku můžete, když na ně ťuknete.
- Můžete fotografovat s efektem, který zajistí jemnější vzhled pleti. Ťukněte na [MENU] > [Expozice/barva] > [Efekt hladké pleti] > [Zapnuto].

Příbuzné téma

- [Přehled režimu \[Pro\]](#)
- [Menu funkcí v režimu \[Pro\]](#)
- [Další nastavení fotoaparátu](#)
- [Nastavení menu](#)

TP0003028330

Smartphone

Xperia 1 VI XQ-EC54/XQ-EC72

Další nastavení fotoaparátu

V jiných režimech než [Pro] ťukněte na  (ikona nastavení) > [Nabídka] a poté vyberte nastavení, které chcete změnit. V režimu [Pro] ťukněte na [MENU] > [Nastavení] a poté vyberte nastavení, které chcete změnit.

- **Mřížka**

Zapnuto / Vypnuto: Můžete nastavit, zda se zobrazí mřížka, která usnadňuje kompozici snímků.

- **Použit tlačítka hlasitosti jako**

Přiblížení / Hlasitost / Spoušť / Vypnuto: Způsob použití tlačítka hlasitosti můžete změnit.

- **Audio signály**

Zapnuto: vše / Zapnuto: pouze závěrka / Vypnuto: Můžete si vybrat, zda fotoaparát bude produkovat zvuky, například zvuk závěrky, zvuk na začátku a konci nahrávání videa, a sérii pípnutí pro odpočítávání, když používáte samospoušť.

- **Haptická zpětná vazba**

Zapnuto / Vypnuto: Můžete si vybrat, zda má být při práci s displejem použita haptická odezva.

- **Úložiště dat**

Interní úložiště / Karta SD: Můžete vybrat, zda se fotografie a videa mají ukládat do vnitřního úložiště zařízení, nebo na kartu microSD.

Tip

- Doporučujeme používat kartu microSD třídy Video Speed Class 30 (V30) nebo vyšší.

- **Uložit polohu**

Zapnuto / Vypnuto: Fotografie a videa můžete uložit s informacemi o místech, kde byly pořízeny.

- **Spustit tlačítkem závěrky**

Spustit aplikaci Fotoaparát / Vypnuto: Pokud nastavíte funkci [Spustit tlačítkem závěrky] na [Vypnuto], můžete zabránit nechtěnému spuštění aplikace Fotoaparát omylem při stisknutí a podržení tlačítka závěrky zařízení.

- **Bluetooth dálk. ovl.**

Dálkový ovladač Bluetooth můžete spárovat se zařízením a používat na dálku funkce aplikace Fotoaparát.

- **Usnadnění přístupu**

Zobrazí odkaz na informace o usnadnění.

- **Licence na software**

Zobrazí informace o licencích k softwaru.

- **Resetovat nastavení**

Resetuje všechna nastavení na výchozí.

Příbuzné téma

- [Párování s dálkovým ovladačem nebo rukojetí Bluetooth](#)
- [Fotografování v režimu \[Fotografie\]](#)

- Nahrávání videí
- Fotografování s efektem rozostření
- Nahrávání videí ve zpomaleném pohybu
- Fotografování v režimu [Pro]
- Makro teleob.
- Fotografování ve vysokém rozlišení (48 MP)
- Nahrávání videí s efektem rozostření
- Živý přenos

TP1001673062





B-ABZ-100-31 Copyright 2024 Sony Corporation

Smartphone



Xperia 1 VI XQ-EC54/XQ-EC72

Makro teleob.

Můžete fotografovat nebo nahrávat videa s optickým zoomem pomocí teleobjektivu a nastavovat ostření ručně.

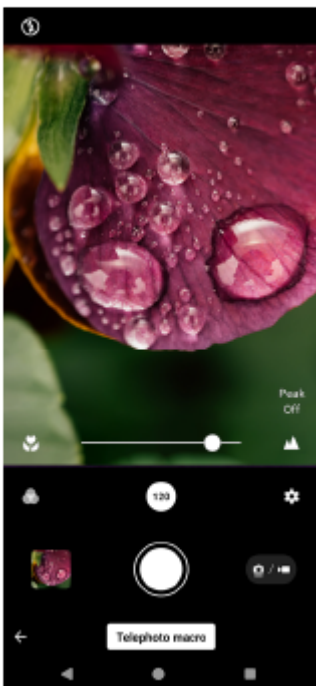
- 1 Najděte a ťukněte na  (ikona fotoaparátu).
- 2 Vyberte režim [Makro teleob.] v [Další].
- 3 Ťuknutím na  (tlačítko přepínání mezi fotografiemi a videem) přepínáte mezi režimy fotografie a videa.
- 4 Namiřte fotoaparát na objekt.
- 5 Upravte úhel pohledu.
 - Posuňte fotoaparát blíž k objektu nebo dále od objektu.
 - Chcete-li snímek přiblížit či oddálit, ťukněte znovu na tlačítko úhlu a poté jej posuňte doleva a doprava (v orientaci na výšku) nebo nahoru a dolů (v orientaci na šířku). Snímek můžete také přiblížit či oddálit sevřením nebo rozevřením dvou prstů na hledáčku nebo stisknutím tlačítka hlasitosti.
- 6 Tažením posuvníku upravte zaostření ručně.
 Můžete také ťuknout na  (ikona blízkého ostření) nebo  (ikona dalekého ostření) a provést jemnější úpravy. Ťuknutím na [Obrys] zapnete nebo vypnete obrysy.



- 7 Dotkněte se objektu, jehož barvu a jas chcete upravit v hledáčku.
 Zobrazí se posuvník nastavení barvy  a posuvník nastavení jasu . Tažením posuvníků přizpůsobíte barvu a jas.

8 Ťukněte na  (tlačítko závěrky) nebo  (tlačítko spuštění nahrávání videa) na obrazovce nebo stiskněte tlačítko závěrky zařízení.

Nahrávání videa zastavíte ťuknutím na  (tlačítko ukončení nahrávání videa) na obrazovce nebo opětovným stisknutím tlačítka závěrky zařízení.

Chcete-li v aplikaci Fotky Google zobrazit, sdílet nebo upravovat fotografie či videa, ťukněte na miniaturu. Další informace o aplikaci Fotky Google naleznete na support.google.com/photos.

Videa se 120 sn./s jsou přehrávána a lze je upravovat v aplikaci Video Editor.

Změna nastavení fotoaparátu

1. Ťuknutím na  (ikona nastavení) najdete a změňte další často používaná nastavení.

V režimu Fotografie

- **Poměr stran**

4:3 / 3:2 / 16:9 / 1:1

- **Časovač**

Vypnuto / 3 s / 10 s

- **Blesk**

Vypnuto / Automaticky / Zapnuto / Světlo

V levém horním rohu obrazovky se zobrazuje aktuální stav blesku. Ťuknutím na ikonu můžete přepínat režim blesku mezi [Vypnuto] a [Automaticky].

V režimu Video

- **Rozlišení**

HD / Full HD / 4K

Aktuální nastavení rozlišení se zobrazí nahoře uprostřed obrazovky. Nastavení můžete změnit opakovaným ťuknutím na hodnotu.

- **Snímková frek.**

24 sn./s / 30 sn./s / 60 sn./s / 120 sn./s

Aktuální nastavení snímkové frekvence se zobrazí nahoře uprostřed obrazovky. Nastavení můžete změnit opakovaným ťuknutím na hodnotu.

- **Světlo**

Vypnuto / Zapnuto

V levém horním rohu obrazovky se zobrazí aktuální stav světla. Světlo můžete zapnout nebo vypnout ťuknutím na ikonu.

2. Ťuknutím na tlačítko [Nabídka] můžete měnit podrobnější nastavení režimu videa.

- **Automatická snímková frekvence**

Zapnuto / Vypnuto: Automaticky optimalizuje snímkovou frekvenci pro zlepšení kvality videa za slabého osvětlení.

- **Stabilizace**

Standardní / Vypnuto: Můžete nahrávat plynulá videa bez chvění.

- **Mik**

Můžete si vybrat, který mikrofon budete používat při nahrávání videí.



Všechny směry (stereo): Ideální pro nahrávání zvuku ze všech stran nebo směrů (např. zvuku okolního prostředí).

Priorita hlasu (rear): Ideální pro nahrávání hlasu nebo zvuku objektu při nahrávání hlavním fotoaparátem. Při nahrávání se dotýkejte zadního panelu co nejméně, aby nedocházelo k nahrávání šumu.

- **Potlačení zvuku větru**

Při nahrávání můžete snížit hluk větru působícího na mikrofon, aniž by došlo ke ztrátě původní kvality zvuku.

Tip

- Můžete vybrat finální vzhled snímků (Vzhled). Ťukněte na  (ikona vzhledu). Každý je optimalizovaný s různou kombinací barevného tónu, sytosti, kontrastu, ostrosti, jasu a dalších obrazových prvků, abyste mohli nastavit zpracování snímku, u něhož budou všechny tyto prvky v ideální rovnováze. Podrobnosti o vzhledu jednotlivých přednastavení zobrazíte ťuknutím na  (tlačítko Další informace).
- Další nastavení fotoaparátu naleznete v příslušném tématu uvedeném v části „Příbuzné téma“.

Příbuzné téma

- [Další nastavení fotoaparátu](#)
- [Názvy součástí](#)

TP1001673065

B-ABZ-100-31 Copyright 2024 Sony Corporation

Smartphone

Xperia 1 VI XQ-EC54/XQ-EC72

Fotografování ve vysokém rozlišení (48 MP)



Fotografie v rozlišení 48 megapixelů můžete pořizovat se širokoúhlým objektivem.

1 Najděte a ťukněte na  (ikona fotoaparátu).

2 Vyberte režim [48 MP] v [Další].

3 Namiřte fotoaparát na objekt.

4 V hledáčku se dotkněte objektu, na který chcete zaostřit.

- Zobrazí se rámeček ostření.
Fotoaparát zaostří na objekt, kterého jste se dotkli, a zahájí sledování.
Chcete-li zrušit zaostření, ťukněte na rámeček ostření.
- Zobrazí se posuvník nastavení barvy  a posuvník nastavení jasu .
Tažením posuvníků přizpůsobíte barvu a jas.

5 Ťukněte na tlačítko závěrky obrazovky nebo stiskněte tlačítko závěrky zařízení.

Chcete-li v aplikaci Fotky Google zobrazit, sdílet nebo upravovat fotografie, ťukněte na miniaturu. Další informace o aplikaci Fotky Google naleznete na support.google.com/photos.

Změna nastavení fotoaparátu

1. Ťuknutím na  (ikona nastavení) najdete a změňte další často používaná nastavení.

- **Časovač**
Vypnuto / 3 s / 10 s
- **Blesk**
Vypnuto / Automaticky / Zapnuto / Světlo
V levém horním rohu obrazovky se zobrazuje aktuální stav blesku. Ťuknutím na ikonu můžete přepínat režim blesku mezi [Vypnuto] a [Automaticky].

2. Ťuknutím na tlačítko [Nabídka] můžete měnit podrobnější nastavení.

- **AF na obličej/oko**
Můžete pořizovat fotografie, které jsou zaostřené na obličej nebo oči lidí a zvířat.
Když fotoaparát detekuje obličej lidí nebo zvířat, objeví se rámeček detekce. Chcete-li změnit cíl zaostření, ťukněte na obličej, na který chcete zaostřit.
Pokud stisknete tlačítko závěrky napůl, fotoaparát zaostří zeleným rámečkem na vybraný obličej nebo na jedno oko. Ostření se bude upravovat nepřetržitě podle pohybu objektu. Stisknutím tlačítka závěrky zařízení zcela pořídíte fotografii.
AF na obličej/oko: Zaostřuje na obličej nebo oči.
AF na obličej: Zaostření pouze na tváře.
Vypnuto



- **Efekt hladké pleti**

Zapnuto / Vypnuto: Můžete fotografovat s efektem, který zajistí jemnější vzhled pleti.

- **Sledování dotyku**

Fotoaparát sleduje vybraný objekt a upravuje jas.

Tip

- Můžete vybrat finální vzhled snímků (Vzhled). Ťukněte na  (ikona vzhledu). Každý je optimalizovaný s různou kombinací barevného tónu, sytosti, kontrastu, ostrosti, jasu a dalších obrazových prvků, abyste mohli nastavit zpracování snímku, u něhož budou všechny tyto prvky v ideální rovnováze. Podrobnosti o vzhledu jednotlivých přednastavení zobrazíte ťuknutím na  (tlačítko Další informace).
- Další nastavení fotoaparátu naleznete v příslušném tématu uvedeném v části „Příbuzné téma“.

Příbuzné téma

- [Další nastavení fotoaparátu](#)









TP1001673066

Smartphone

Xperia 1 VI XQ-EC54/XQ-EC72

Nahrávání videí s efektem rozostření

Videa lze nahrávat s použitím efektu rozostření. Efekt rozostření snižuje zaostření pozadí fotografie, čímž zdůrazní objekty v popředí a dosáhne tak uměleckého efektu.

- 1 Najděte a ťukněte na  (ikona fotoaparátu).
- 2 Vyberte režim [Rozostřené video] v [Další].
- 3 Ťuknutím na  přepnete mezi hlavním a předním fotoaparátem.
- 4 Namiřte fotoaparát na objekt.
- 5 Při používání hlavního fotoaparátu ťuknutím na jedno z tlačítek úhlu přepnete úhel zobrazení.
- 6 Ťukněte na  (ikona Bokeh) v hledáčku.
- 7 Tažením posuvníku můžete efekt rozostření upravit.
Chcete-li posuvník skrýt, ťukněte na  (tlačítko zavřít) v hledáčku.
- 8 V hledáčku se dotkněte objektu, na který chcete zaostřit.
 - Zobrazí se rámeček ostření.
Fotoaparát zaostří na objekt, kterého jste se dotkli, a zahájí sledování.
Chcete-li zrušit zaostření, ťukněte na rámeček ostření.
 - Zobrazí se posuvník nastavení barvy  a posuvník nastavení jasu .
Tažením posuvníků přizpůsobíte barvu a jas.
- 9 Ťukněte na  (tlačítko spuštění nahrávání videa) na obrazovce nebo stiskněte tlačítko závěrky zařízení.
Nahrávání videa zastavíte ťuknutím na  (tlačítko ukončení nahrávání videa) na obrazovce nebo opakovaným stisknutím tlačítka závěrky zařízení.

Chcete-li v aplikaci Fotky Google zobrazit, sdílet nebo upravovat videa, ťukněte na miniaturu. Další informace o aplikaci Fotky Google naleznete na support.google.com/photos.

Změna nastavení fotoaparátu

1. Ťuknutím na  (ikona nastavení) najdete a změňte další často používaná nastavení.
 - **Rozlišení**
HD / Full HD
Aktuální nastavení rozlišení se zobrazí nahoře uprostřed obrazovky. Nastavení můžete změnit opakovaným ťuknutím na hodnotu.

- **Světlo** (pouze hlavní fotoaparát)

Vypnuto / Zapnuto

V levém horním rohu obrazovky se zobrazí aktuální stav světla. Světlo můžete zapnout nebo vypnout ťuknutím na ikonu.

2. Ťuknutím na tlačítko [Nabídka] můžete měnit podrobnější nastavení.

- **Automatická snímková frekvence**

Zapnuto / Vypnuto: Automaticky optimalizuje snímkovou frekvenci pro zlepšení kvality videa za slabého osvětlení.

- **Stabilizace**

Vysoká kvalita / Standardní / Vypnuto: Můžete nahrávat plynulá videa bez chvění. Chcete-li docílit nejsilnějšího stabilizačního efektu, vyberte [Vysoká kvalita]. Pokud vyberete [Standardní], stabilizační efekt bude zeslaben, ale budete moci nahrávat videa s mírně širším úhlem pohledu.

- **AF na obličej/oko** (pouze hlavní fotoaparát)

Můžete nahrávat videa, která jsou zaostřena na obličej nebo oči lidí a zvířat.

Když fotoaparát detekuje obličej lidí nebo zvířat, objeví se rámeček detekce. Chcete-li změnit cíl zaostření, ťukněte na obličej, na který chcete zaostřit.

AF na obličej/oko: Zaostřuje na obličej nebo oči.

AF na obličej: Zaostření pouze na tváře.

Vypnuto

- **Mik**

Můžete si vybrat, který mikrofon budete používat při nahrávání videí.

Všechny směry (stereo): Ideální pro nahrávání zvuku ze všech stran nebo směrů (např. zvuku okolního prostředí).

Priorita hlasu (rear): Ideální pro nahrávání hlasu nebo zvuku objektu při nahrávání hlavním fotoaparátem. Při nahrávání se dotýkejte zadního panelu co nejméně, aby nedocházelo k nahrávání šumu.

Priorita hlasu (front): Ideální pro nahrávání hlasu nebo zvuku objektu při nahrávání předním fotoaparátem.

- **Průvodce prodloužením trvání nahrávání**

Když zakážete funkce s vysokou spotřebou baterie, můžete zabránit tomu, aby nedošlo ke zvýšení teploty zařízení, a budete moci nahrávat nebo streamovat déle. Chcete-li optimalizovat nastavení, postupujte podle pokynů na obrazovce.

- **Sledování dotyku** (pouze hlavní fotoaparát)

Fotoaparát sleduje vybraný objekt a upravuje jas.



- **Potlačení zvuku větru**

Při nahrávání můžete snížit hluk větru působícího na mikrofon, aniž by došlo ke ztrátě původní kvality zvuku.

Poznámka

- Zoom není k dispozici, když je v [Další] vybrán režim [Rozostřené video].

Tip

- Chcete-li fotografovat s efektem rozostření, vyberte režim [Rozostření].
- Můžete vybrat finální vzhled snímku (Vzhled). Ťukněte na  (ikona vzhledu). Každý je optimalizovaný s různou kombinací barevného tónu, sytosti, kontrastu, ostrosti, jasu a dalších obrazových prvků, abyste mohli nastavit zpracování snímku, u něhož budou všechny tyto prvky v ideální rovnováze. Podrobnosti o vzhledu jednotlivých přednastavení zobrazíte ťuknutím na  (tlačítko Další informace).
- Další nastavení fotoaparátu naleznete v příslušném tématu uvedeném v části „Příbuzné téma“.

- [Fotografování s efektem rozostření](#)
- [Další nastavení fotoaparátu](#)
- [Názvy součástí](#)

TP1000431360

B-ABZ-100-31 Copyright 2024 Sony Corporation

Smartphone

Xperia 1 VI XQ-EC54/XQ-EC72

Živý přenos

Aplikace Fotoaparát podporuje živý přenos pomocí protokolu RTMP.

1 Najděte a ťukněte na  (ikona fotoaparátu).

2 Vyberte režim [Živý přenos] v [Další].

3 Ťukněte na  (ikona nastavení sítě).

Když funkci zapnete poprvé, objeví se různé poznámky nebo informace. Potvrďte zprávy, zaškrtněte políčka a potom ťuknutím na [OK] pokračujte následujícími kroky.

4 Vyberte způsob streamování RTMP pro [Připojit k].

- [RTMP]: Vyberte streamování pomocí RTMP. Nastavte [Adresa URL streamu RTMP] a [Klíč streamu RTMP].
- [YouTube™]: Vyberte streamování pomocí aplikace YouTube. Postupujte podle pokynů na obrazovce a nastavte [Účet YouTube™] a [Živá událost YouTube™]. Chcete-li vytvořit novou událost, ťukněte na [Vytvořit novou událost].

Tip

- Můžete sdílet adresu URL na živou událost YouTube. Ťukněte na [URL živé události] a pak postupujte podle pokynů na obrazovce. Když vytváříte novou událost, zobrazí se v dialogovém okně s výsledky vytvořených živých událostí YouTube  (ikona sdílení).

5 Ťukněte na  (ikona nastavení sítě) a zavřete nabídku nastavení.

6 Ťuknutím na  (tlačítko streamování) spustíte streamování.

Při streamování můžete přepínat mezi předním a hlavním fotoaparátem a měnit objektivy.

Ťuknutím na  (tlačítko streamování) zastavíte streamování.

Přehled režimu [Živý přenos]



1. Indikace stavu (pouze hlavní fotoaparát)

- 📷 (ikona světla): Ťuknutím zapnete nebo vypnete světlo.
- 🌸 (ikona detailního snímání): Tato ikona se zobrazí, když je aktivována funkce [Detailní snímání]. Funkce [Detailní snímání] se automaticky přepne na ultraširokoúhlý objektiv a zaostří na details objektu, když se k němu přiblížíte. Ťuknutím na ikonu můžete funkci [Detailní snímání] dočasně vypnout.

2. Objektiv předního fotoaparátu

3. Stav streamování / stav mikrofону

Aktuální nastavení rozlišení a snímkové frekvence se zobrazí, když neprobíhá živý přenos. Nastavení rozlišení můžete změnit opakovaným Ťuknutím na hodnotu.

4. 📶 (ikona nastavení sítě) (nezobrazuje se během živého přenosu)

5. Použijte tlačítko hlasitosti pro přiblížení nebo oddálení.

6. Hledáček

Když se dotknete hledáčku, zobrazí se posuvník nastavení barvy 🎨 a posuvník nastavení 🌞 jasu. Tažením posuvníků přizpůsobíte barvu a jas.

7. Ťuknutím na jedno z tlačítek úhlu přepnete úhel zobrazení.

Chcete-li snímek přiblížit či oddálit, Ťukněte znovu na tlačítko úhlu a poté jej posuňte doleva a doprava (v orientaci na výšku) nebo nahoru a dolů (v orientaci na šířku). Snímek můžete hladce přiblížit a oddálit bez přepínání úhlů zobrazení.

Snímek můžete také přiblížit či oddálit sevřením nebo rozevřením dvou prstů na hledáčku nebo stisknutím tlačítka hlasitosti.

8. ⚙️ (ikona nastavení) (nezobrazuje se během živého přenosu)

Ťuknutím změníte nastavení, když neprobíhá živý přenos.

- **Rozlišení:** Ťuknutím změníte rozlišení.
- **Světlo** (pouze hlavní fotoaparát): Ťuknutím zapnete nebo vypnete světlo.
- **Prezentace produktu** (pouze hlavní fotoaparát): Nastavení fotoaparátu jsou optimálně konfigurována pro videa živého přenosu (např. recenze produktů).

Ťuknutím na tlačítko [Nabídka] můžete měnit podrobnější nastavení.

9. Ťuknutím na tlačítko závěrky přenos spustíte nebo zastavíte.
10. Přepíná mezi předním a hlavním fotoaparátem.
11. Návrat do režimu [Fotografie]
12. Ťuknutím mikrofon ztlumíte nebo ztlumení zrušíte.
13. Ťuknutím spustíte nebo zastavíte streamování.
14. Ťuknutím otevřete nebo zavřete okno živého chatu YouTube.
 - 👤 (ikona vzhledu) se zobrazí, když neprobíhá živý přenos. Ťuknutím vyberete finální vzhled snímků (Vzhled). Každý je optimalizovaný s různou kombinací barevného tónu, sytosti, kontrastu, ostrosti, jasu a dalších obrazových prvků, abyste mohli nastavit zpracování snímku, u něhož budou všechny tyto prvky v ideální rovnováze. Podrobnosti o vzhledu jednotlivých přednastavení zobrazíte Ťuknutím na  (tlačítko Další informace).
15. Datový tok streamu
16. Stav sítě

Změna nastavení fotoaparátu

1. Ťuknutím na  (ikona nastavení) najdete a změňte další často používaná nastavení.

- **Rozlišení**

- HD / Full HD**

- Aktuální nastavení rozlišení se zobrazí nahoře uprostřed obrazovky. Nastavení můžete změnit opakovaným Ťuknutím na hodnotu.

- **Světlo** (pouze hlavní fotoaparát)

- Vypnuto / Zapnuto**

- V levém horním rohu obrazovky se zobrazí aktuální stav světla. Světlo můžete zapnout nebo vypnout Ťuknutím na ikonu.

- **Prezentace produktu** (pouze hlavní fotoaparát)

- Vypnuto / Zapnuto:** Nastavení fotoaparátu jsou optimálně konfigurována pro videa živého přenosu (např. recenze produktů). Fotoaparát má tendenci zaostřovat na objekty zobrazené ve středu hledáčku.

2. Ťuknutím na tlačítko [Nabídka] můžete měnit podrobnější nastavení.

- **Dyn. rozsah**

- Široký / Standardní:** Pomocí zpracování obrazu, které kombinuje několik rámečků, můžete živě přenášet videa s širokým dynamickým rozsahem, pokud je vybrána možnost [Široký].

- **Stabilizace** (pouze hlavní fotoaparát)

- Vysoká kvalita / Standardní / Vypnuto:** Můžete živě přenášet plynulá videa bez chvění. Chcete-li docílit nejsilnějšího stabilizačního efektu, vyberte [Vysoká kvalita]. Pokud vyberete [Standardní], stabilizační efekt bude zeslaben, ale budete moci živě přenášet videa s mírně širším úhlem pohledu.

- **AF na obličej/oko** (pouze hlavní fotoaparát)

- Můžete živě streamovat videa, která zaostřují na obličej nebo oči lidí a zvířat.

- Když fotoaparát detekuje obličej lidí nebo zvířat, objeví se rámeček detekce. Chcete-li změnit cíl zaostření, Ťukněte na obličej, na který chcete zaostřit.

AF na obličej/oko: Zaostřuje na obličej nebo oči.

AF na obličej: Zaostření pouze na tváře.

Vypnuto

- **Mik**

Můžete si vybrat, který mikrofon bude používán při živém přenosu.

Všechny směry (stereo): Ideální pro nahrávání zvuku ze všech stran nebo směrů (např. zvuku okolního prostředí).

Priorita hlasu (rear): Ideální pro nahrávání hlasu nebo zvuku z objektu při živém přenosu pomocí hlavního fotoaparátu. Při živém přenosu se dotýkejte zadního panelu co nejméně, abyste se vyhnuli nahrání šumu.

Priorita hlasu (front): Ideální pro nahrávání hlasu nebo zvuku z objektu při živém přenosu pomocí předního fotoaparátu.

- **Průvodce prodloužením trvání datového toku**

Když zakážete funkce s vysokou spotřebou baterie, můžete zabránit zvýšení teploty zařízení a budete moci živě přenášet videa déle. Chcete-li optimalizovat nastavení, postupujte podle pokynů na obrazovce.

- **Sledování dotyku** (pouze hlavní fotoaparát)

Fotoaparát sleduje vybraný objekt a upravuje jas.

- **Potlačení zvuku větru**

Při živém přenosu můžete snížit hluk větru působícího na mikrofon, aniž by došlo ke ztrátě původní kvality zvuku.

- **Detailní snímání** (pouze hlavní fotoaparát)

Automaticky / Vypnuto: Můžete živě streamovat videa zblízka automatickým přepnutím na ultraširokoúhlý objektiv, když se přiblížíte k objektu, což vám umožní zaměřit se na detaily. Když je aktivována funkce [Detailní snímání], zobrazí se  (ikona detailního snímání).

- **Poznámky k použití**

Zobrazí poznámky k použití pro živý přenos.



- **Zásady ochr. osob. údajů pro Živý přenos**

Zobrazí zásady ochrany osobních údajů pro živý přenos.



Poznámka

- Pokud používáte režim [Živý přenos] aplikace Fotoaparát, dodržujte podmínky služby živého přenosu a jeho požadavky.
- V závislosti na službě živého přenosu se mohou podmínky nebo specifikace změnit nebo mohou být přidány bez předchozího upozornění.
- Pokud živý přenos nefunguje správně, zkuste přepnout typ sítě. Chcete-li přepnout typ sítě, najdete a ťukněte na [Nastavení] > [Síť a internet] > [SIM karty], vyberte kartu SIM, ťukněte na [Preferovaný typ sítě] a vyberte typ sítě. Dostupné typy sítě závisejí na vaší smlouvě.

Tip

- Chcete-li vybrat síť pro datový tok, ťukněte na položku  (ikona nastavení sítě) a vyberte možnost pro [Použití sítě].
- Pro stabilnější streamování upravte nastavení videa podle specifikací služby živého přenosu, šířky pásma sítě a stavu sítě. Chcete-li změnit rozlišení, ťukněte na  (ikona nastavení) a poté vyberte možnost pro [Rozlišení]. Chcete-li změnit kvalitu videa, ťukněte na  (ikona nastavení sítě) a poté vyberte možnost pro [Kvalita videa]. Možnosti jsou následující.

Rozlišení	FPS	Kvalita videa (datový tok streamu)		
		Nízká	Střední	Vysoká
Full HD	30	3 Mbps	4.5 Mbps	6 Mbps
HD	30	1.5 Mbps	2.75 Mbps	4 Mbps

- Při nízkých komunikačních rychlostech, například při streamování na místě se špatnou kvalitou signálu nebo při pohybu, může docházet k rušení obrazu a zvuku. V takové situaci následující nastavení mohou vylepšit kvalitu obrazu a zvuku.
 - ťukněte na  (ikona nastavení) a poté vyberte [HD] pro [Rozlišení].
 - ťukněte na  (ikona nastavení sítě) a poté vyberte [Nízká] pro [Kvalita videa].

- Další nastavení fotoaparátu naleznete v příslušném tématu uvedeném v části „Příbuzné téma“.

Příbuzné téma

- [Názvy součástí](#)
- [Nastavení menu](#)
- [Další nastavení fotoaparátu](#)

TP1000724564

B-ABZ-100-31 Copyright 2024 Sony Corporation

Smartphone

Xperia 1 VI XQ-EC54/XQ-EC72

Další nastavení fotoaparátu

V jiných režimech než [Pro] ťukněte na  (ikona nastavení) > [Nabídka] a poté vyberte nastavení, které chcete změnit. V režimu [Pro] ťukněte na [MENU] > [Nastavení] a poté vyberte nastavení, které chcete změnit.

- **Mřížka**

Zapnuto / Vypnuto: Můžete nastavit, zda se zobrazí mřížka, která usnadňuje kompozici snímků.

- **Použit tlačítka hlasitosti jako**

Přiblížení / Hlasitost / Spoušť / Vypnuto: Způsob použití tlačítka hlasitosti můžete změnit.

- **Audio signály**

Zapnuto: vše / Zapnuto: pouze závěrka / Vypnuto: Můžete si vybrat, zda fotoaparát bude produkovat zvuky, například zvuk závěrky, zvuk na začátku a konci nahrávání videa, a sérii pípnutí pro odpočítávání, když používáte samospoušť.

- **Haptická zpětná vazba**

Zapnuto / Vypnuto: Můžete si vybrat, zda má být při práci s displejem použita haptická odezva.

- **Úložiště dat**

Interní úložiště / Karta SD: Můžete vybrat, zda se fotografie a videa mají ukládat do vnitřního úložiště zařízení, nebo na kartu microSD.

Tip

- Doporučujeme používat kartu microSD třídy Video Speed Class 30 (V30) nebo vyšší.

- **Uložit polohu**

Zapnuto / Vypnuto: Fotografie a videa můžete uložit s informacemi o místech, kde byly pořízeny.

- **Spustit tlačítkem závěrky**

Spustit aplikaci Fotoaparát / Vypnuto: Pokud nastavíte funkci [Spustit tlačítkem závěrky] na [Vypnuto], můžete zabránit nechtěnému spuštění aplikace Fotoaparát omylem při stisknutí a podržení tlačítka závěrky zařízení.

- **Bluetooth dálk. ovl.**

Dálkový ovladač Bluetooth můžete spárovat se zařízením a používat na dálku funkce aplikace Fotoaparát.

- **Usnadnění přístupu**

Zobrazí odkaz na informace o usnadnění.

- **Licence na software**

Zobrazí informace o licencích k softwaru.

- **Resetovat nastavení**

Resetuje všechna nastavení na výchozí.

Příbuzné téma

- [Párování s dálkovým ovladačem nebo rukojetí Bluetooth](#)
- [Fotografování v režimu \[Fotografie\]](#)

- Nahrávání videí
- Fotografování s efektem rozostření
- Nahrávání videí ve zpomaleném pohybu
- Fotografování v režimu [Pro]
- Makro teleob.
- Fotografování ve vysokém rozlišení (48 MP)
- Nahrávání videí s efektem rozostření
- Živý přenos

TP1001673062

B-ABZ-100-31 Copyright 2024 Sony Corporation

Smartphone

Xperia 1 VI XQ-EC54/XQ-EC72

Panorama

Pomocí hlavního fotoaparátu můžete pořizovat širokoúhlé a panoramatické fotografie.

- 1 Najděte a ťukněte na  (ikona fotoaparátu).
- 2 Vyberte režim [Panorama] v [Další].
- 3 Ťukněte na tlačítko závěrky obrazovky nebo stiskněte tlačítko závěrky zařízení.
- 4 Posouvejte fotoaparát pomalu a rovnoměrně ve směru pohybu vyznačeném na obrazovce.
- 5 Ťukněte na tlačítko závěrky obrazovky nebo znovu stiskněte tlačítko závěrky zařízení v poloze, kde chcete zastavit.

Chcete-li v aplikaci Fotky Google zobrazit, sdílet nebo upravovat fotografie, ťukněte na miniaturu. Další informace o aplikaci Fotky Google naleznete na support.google.com/photos.

Změna nastavení fotoaparátu

1. Ťukněte na  (ikona nastavení).
2. Vyberte nastavení, které chcete změnit.
 - **Uložit polohu**
Fotografie můžete uložit s informacemi o místech, kde byly pořízeny.
 - **Použití tlačítka hlasitosti jako Hlasitost / Spoušť**: Způsob použití tlačítka hlasitosti můžete změnit.
 - **Zvuk**
Můžete vybrat, zda bude fotoaparát vydávat zvuky (např. zvuk při ťuknutí na tlačítko závěrky na obrazovce).
 - **Úložiště dat**
Interní úložiště / Karta SD: Můžete vybrat, zda se mají fotografie ukládat do vnitřního úložiště zařízení, nebo na kartu microSD.

Tip

- Doporučujeme používat kartu microSD třídy Video Speed Class 30 (V30) nebo vyšší.

TP1000431366

Smartphone

Xperia 1 VI XQ-EC54/XQ-EC72

Tvůrce videa

Můžete snadno vytvářet krátká videa a sledovat je s přáteli a na sociálních sítích. Můžete používat různé funkce úprav (např. „Auto upravit“), které vám umožní vytvářet krátká videa pouhým výběrem klipů a hudby.



Auto upravit: Snadno vyberte 30 sekundové video pouhým výběrem klipů (videí/fotografií) a hudby a ťukněte na [Auto upravit]. Vytvořené video můžete sdílet v několika krocích. Vytvořená videa můžete dále upravovat pomocí funkce „Auto upravit“ (např. měnit délku klipů, používat filtry, upravovat barvy a jas atd.). Pokud na obrazovce [Auto upravit] změníte hudbu, můžete vytvořit video s jinou atmosférou.

Vlastní úpr.: Můžete provádět další úpravy, například měnit pořadí klipů (videí/fotografií), vybírat hudební soubory dle své volby, měnit rychlost přehrávání (zpomalený pohyb nebo rychlý posun) atd. Vybrané klipy budou umístěny na časovou osu bez automatických úprav.

Hlavní funkce úprav

- **Importovat:** Slouží k importu fotografií a videí.
- **Přidat hudbu:** Slouží k výběru hudby z přednastavených souborů. Při provádění úprav pomocí funkce „Vlastní úpr.“ můžete vybrat také hudbu uloženou ve vnitřním úložišti zařízení.
- **Text:** Slouží k přidání textu do videa. Můžete změnit písmo a barvu textu.
- **Filtr:** Použije filtr, čímž změní textury a barvy.
- **Upravit:** Slouží k úpravě expozice, kontrastu, zvýraznění, stínů, sytosti, teploty a ostrosti.
- **Poměr stran:** Slouží ke změně poměru stran.
- **Nastavení exportu:** Slouží ke změně rozlišení a snímkové frekvence.

- **Hlasitost:** Upraví hlasitost vybrané hudby. Můžete také nastavit efekt postupného zesílení nebo zeslabení hudby výběrem možnosti [Zeslabení].
-  **(tlačítko Přizpůsobit):** Upraví velikost vybraného klipu, aby se vešel do rámečku.

Tip

- Nejnovější informace o aplikaci Tvůrce videa najdete na stránce [Google Play](#).

TP1001286856

B-ABZ-100-31 Copyright 2024 Sony Corporation

Smartphone

Xperia 1 VI XQ-EC54/XQ-EC72

Používání aplikace Externí monitor v režimu monitoru

Připojením k externímu fotoaparátu (např. fotoaparátu Sony Alpha) režim monitoru aplikace Externí monitor pomůže v následujících situacích:

- Využívat displej zařízení Xperia s vysokým rozlišením jako monitor fotoaparátu.
- Zaostřit na předmět přiblížením a oddálením sevřením, resp. roztažením prstů na obrazovce smartphonu.
- Najít nejlepší osvětlení v různých prostředích snímání pomocí funkce nastavení jasu.
- Expozici a ostření vstupního videa můžete zkontrolovat zobrazením informací o vlnovém průběhu, jasové barvě, zebře a obrysech.
- Video, které monitorujete v telefonu Xperia, můžete nahrát a v případě potřeby ho použít jako zálohu.

Při používání aplikace Externí monitor připojte video zařízení, které podporuje výstup USB Video Class (UVC), k zařízení Xperia pomocí kabelu.

Poznámka

- Nastavení v režimu monitoru (např. úroveň jasu a orientace obrazovky) slouží pouze ke sledování toho, jak snímáte videa, a nebudou zohledněna v živém přenosu videa ani v nahraném videu.
- Video se budou na zařízení Xperia zobrazovat v omezeném rozsahu bez ohledu na vstupní rozsah z připojeného video zařízení. V závislosti na vstupu videa a jeho formátu se může jas a barva videa zobrazená v zařízení Xperia lišit od původního videa.

Tip

- Když je video 4K přenášeno z připojeného video zařízení, snímková frekvence je omezena na 30 sn./s.
- Pokud je připojení video zařízení nestabilní, zkuste použít snímkovou frekvenci 30 sn./s. Ťukněte na  (ikona nastavení) > [Nastavení monitoru] > [Snímková frekvence].



1 Najděte a ťuknutím na (ikona externího displeje) spustíte aplikaci Externí monitor.

Pokud se  (ikona externího displeje) nenachází v zásuvce s aplikacemi, najděte a ťukněte na položku [Nastavení] > [Připojení zařízení] > [Předvolby připojení] > [Externí monitor], a poté na přepínač [Zobrazit aplikaci Externí monitor].

2 Připojte videozařízení.

- Propojte video zařízení, které podporuje výstup USB Video Class (UVC), do vašeho zařízení Xperia pomocí kabelu USB Type-C.

- Propojte video zařízení, které podporuje výstup HDMI, do vašeho zařízení Xperia pomocí kabelu HDMI spolu s konverzním adaptérem HDMI-UVC.

Tip

- Další informace o připojování video zařízení naleznete na webové stránce podpory Xperia.

3 Ťukněte na [Režim] a pak vyberte [Režim monitoru] nebo [Režim streamování].

Pokud se nezobrazí žádné nabídky nebo ikony, ťukněte kamkoli na obrazovce.

Přehled režimu monitoru v aplikaci Externí monitor



1. Stav baterie

2. Ťuknutím přepnete na zrcadlený režim.

Video jsou streamována a nahrávána i v zrcadleném režimu v normálním zobrazení.

3. Ťuknutím uzamknete obrazovku a zabráníte tak nechtěným činnostem.

4. Úroveň jasu můžete přizpůsobit pomocí posuvníku.

5. Ťuknutím vyberte zobrazení možností asistenta snímání z možností DISP1, DISP2 a OFF.

Často používané kombinace možností asistenta snímání DISP1 nebo DISP2 můžete nastavit ťuknutím na **DISP** (ikona zobrazení možností asistenta snímání).

6. Ťuknutím nastavíte možnost asistenta snímání pro DISP1 a DISP2.

Ťukněte na kartu DISP1 nebo DISP2 v nabídce, která se otevře, a poté ťukněte na jednotlivé přepínače pro zobrazení nebo skrytí možností.

Chcete-li nastavit podrobnosti, ťukněte na **☰** (ikona úprav).

- [Mřížka]: Vyberte typ mřížky.
- [Rámeček]: Vyberte z různých poměrů stran.
- [Vlnový průběh]: Vyberte z různých stylů vlnového průběhu.
- [Jasová barva]: Ťuknutím na **⚙️** (ikona nastavení) přizpůsobíte falešné barvy a jejich rozsah. Můžete přizpůsobit až 3 nastavení.
- [Zebra]: Pomocí posuvníku zebry změňte úroveň zebry.
- [Obrysy]: Vyberte barvu a úroveň obrysů.

7. Ťuknutím otočíte obrazovku o 180 stupňů.

8. Ťuknutím upravíte podrobnější nastavení.

9. Ťuknutím spustíte nebo zastavíte záznam.
10. Ťuknutím vyberte [Režim monitoru] nebo [Režim streamování].
11. Ťuknutím na miniaturu můžete zobrazit, sdílet nebo upravovat nahraná videa.
12. Stav zvuku
Když je [Zvukový výstup] nastaven na [Pouze sluchátka] nebo [Reproduktor nebo sluchátka] v [Nastavení monitoru], ťuknutím na ikonu ztlumíte zvuk nebo ztlumení zrušíte.
13. Formát videa / snímková frekvence / zbývající doba nahrávání
14. Zvolený režim

Přiblížení nebo oddálení obrazovky

Na obrazovce sevřete nebo rozevřete prsty.

Funkci zoomu si můžete přizpůsobit. Ťukněte na  (ikona nastavení) > [Nastavení monitoru] a poté upravte nastavení v kategorii [Lupa].

Příbuzné téma

- [Názvy součástí](#)
- [Nastavení menu](#)
- [Externí monitor Režim streamování](#)
- [Externí monitor Nastavení zvuku](#)
- [Nahrávání videa, které na zařízení sledujete](#)
- [Odolný režim monitoru](#)

TP1000431340

B-ABZ-100-31 Copyright 2024 Sony Corporation

Smartphone

Xperia 1 VI XQ-EC54/XQ-EC72



Externí monitor Režim streamování

Pomocí režimu streamování můžete pořizovat živý přenos z libovolného místa přes mobilní síť a současně sledovat video z externího fotoaparátu.

- Zprostředkujte svému publiku obsah ve vysokém rozlišení až 4K z připojené kamery.
- Snadno publikujte obsah napříč různými službami sociálních médií přes protokol RTMP.
- Stav živého přenosu můžete snadno zkontrolovat v místním okně aplikace YouTube a sdílet adresu URL živého vysílání YouTube v [Nastavení datového toku].

Při používání aplikace Externí monitor připojte video zařízení, které podporuje výstup USB Video Class (UVC), k zařízení Xperia pomocí kabelu.

Živý přenos

1. Spustíte aplikaci Externí monitor a připojíte video zařízení.
2. Ťukněte na  (ikona nastavení) > [Nastavení datového toku].
Pokud se nezobrazí žádné nabídky nebo ikony, ťukněte kamkoli na obrazovce.
3. Ťukněte na [Připojit k] a poté vyberte způsob streamování RTMP.
 - [Vlastní RTMP]: Vyberte streamování pomocí RTMP a pak nastavte [Adresa URL streamu RTMP] a [Klíč streamu RTMP].
 - [YouTube™]: Vyberte streamování pomocí aplikace YouTube. Postupujte podle pokynů na obrazovce a nastavte [Účet YouTube™] a [Živá událost YouTube™]. Chcete-li vytvořit novou událost, ťukněte na [Vytvořit novou událost].
4. Ťukněte na [Režim] a pak vyberte [Režim streamování].
5. Ťuknutím na  (tlačítko streamování) spustíte streamování.
Ťuknutím na  (tlačítko streamování) zastavíte streamování.

Poznámka



- Pokud používáte aplikaci externího monitoru, dodržujte podmínky služby pro službu živého přenosu a požadavky týkající se živého přenosu.
- V závislosti na službě živého přenosu se mohou podmínky nebo specifikace změnit nebo mohou být přidány bez předchozího upozornění.
- Pokud živý přenos nefunguje správně, zkuste přepnout typ sítě. Chcete-li přepnout typ sítě, najděte a ťukněte na [Nastavení] > [Síť a internet] > [SIM karty], vyberte kartu SIM, ťukněte na [Preferovaný typ sítě] a vyberte typ sítě. Dostupné typy sítě závisí na vaší smlouvě.

Tip

- Aby bylo streamování stabilnější, upravte nastavení v kategorii [Video] podle specifikací služby živého přenosu, šířky pásma sítě a stavu sítě. Ťukněte na  (ikona nastavení) > [Nastavení datového toku] > [Max. rozlišení], [Snímková frekvence] nebo [Kvalita videa] a pak vyberte požadovanou možnost. Možnosti jsou následující.

Max. rozlišení	Snímková frekvence (sn./s)	Kvalita videa (datový tok streamu)		
		Nízká	Střední	Vysoká
3840 x 2160	30 nebo méně	13000 kbps	23500 kbps	34000 kbps

Max. rozlišení	Snímková frekvence (sn./s)	Kvalita videa (datový tok streamu)		
		Nízká	Střední	Vysoká
1920 x 1080	60/50	4500 kbps	6750 kbps	9000 kbps
	30 nebo méně	3000 kbps	4500 kbps	6000 kbps
1280 x 720	60/50	2250 kbps	4125 kbps	6000 kbps
	30 nebo méně	1500 kbps	2750 kbps	4000 kbps

- Při streamování jsou hodnoty rozlišení, snímkové frekvence a kvality videa upravené v kategorii [Video] horními limity. Pokud jsou hodnoty pro video vstup z připojeného externího fotoaparátu nižší než nastavení upravená v kategorii [Video] bude video streamované pomocí nastavení z připojeného externího fotoaparátu.
- Při nízkých komunikačních rychlostech, například při streamování na místě se špatnou kvalitou signálu nebo při pohybu, může docházet k rušení obrazu a zvuku. V takové situaci následující nastavení mohou vylepšit kvalitu obrazu a zvuku.
 - Ťukněte na  (ikona nastavení) > [Nastavení datového toku] > [Max. rozlišení] a pak vyberte [1280 x 720].
 - Ťukněte na  (ikona nastavení) > [Nastavení datového toku] > [Kvalita videa] a pak vyberte [Nízká].







Kontrola stavu živého přenosu v místním okně aplikace YouTube

1. V režimu streamování Ťukněte na  (ikona vyskakovacího okna). Video streamované v aplikaci YouTube se zobrazí v místním okně.

Tip



- Když poprvé Ťuknete na  (ikona vyskakovacího okna), zobrazí se různé poznámky nebo informace. Potvrďte zprávy a pokračujte následujícími kroky. Když se zobrazí obrazovka [Zobrazení přes ostatní aplikace], Ťukněte na [Externí monitor] a poté Ťuknutím na přepínač funkci povolte.



Poznámka

- Datový tok se zastaví, pokud se místní okno aplikace YouTube zobrazuje v režimu celé obrazovky.
- Aplikace otevřené v místním okně se při spuštění aplikace Externí monitoru zavřou.
- Pokud  (ikona vyskakovacího okna) není zobrazeno nebo zakázáno, zkontrolujte následující poznámky.
 - Potvrďte, že je v zařízení nainstalována aplikace YouTube.
 - Zkontrolujte, zda je funkce [Připojit k] nastavena na [YouTube™] v [Nastavení datového toku].
 - Zkontrolujte, zda je funkce [Účet YouTube™] nebo [Živá událost YouTube™] nastavena v [Nastavení datového toku].
- Místní okno aplikace YouTube se zavře v následujících případech.
 - Když Ťuknutím na  (ikona nastavení) otevřete nastavení.
 - Když přepnete [Režim] na [Režim monitoru].
 - Při otočení obrazovky o 180 stupňů Ťuknutím na  (ikona otočit).
 - Když se vrátíte na Výchozí obrazovku.
 - Když otevřete jinou aplikaci Ťuknutím na  (tlačítko přehledu).
 - Když zavřete aplikaci Externí monitor.
- Když teplota povrchu zařízení stoupne, zobrazí se  (ikona upozornění na přehřátí) a místní okno aplikace YouTube se zavře. Během zobrazení  (ikona upozornění na přehřátí) je místní okno aplikace YouTube zakázáno.

Ovládání zvukového výstupu

Když je [Zvukový výstup] nastaven na [Pouze sluchátka] nebo [Reproduktor nebo sluchátka] v [Nastavení monitoru], můžete sledovat zvukový vstup z externího zařízení.

Ťuknutím na  (ikona zvukového výstupu ze sluchátek) nebo  (ikona zvukového výstupu z reproduktorů) můžete zvuk ztlumit nebo ztlumení zrušit.

Když Ťuknutím na  (ikona vyskakovacího okna) zobrazíte místní okno aplikace YouTube, zvuk z externího zařízení se automaticky ztlumí a bude sledován streamovaný zvuk. Pokud se zvuk ztlumí provedením činnosti v aplikaci YouTube (např. ukončením přehrávání), Ťuknutím na  (ikona zvukového výstupu ze sluchátek) nebo  (ikona zvukového

výstupu z reproduktorů) spustíte sledování zvuku z externího zařízení nebo restartujete přehrávání v aplikaci YouTube, abyste mohli sledovat streamovaný zvuk.

Sdílení adresy URL živého přenosu v aplikaci YouTube

1. Ťkněte na  (ikona nastavení) > [Nastavení datového toku] > [Sdílet URL živé události YouTube™] a poté postupujte podle pokynů na obrazovce.

Když vytváříte novou událost, zobrazí se v dialogovém okně s výsledky vytvořených živých událostí YouTube  (ikona sdílení).

Přehled režimu streamování v aplikaci externího monitoru

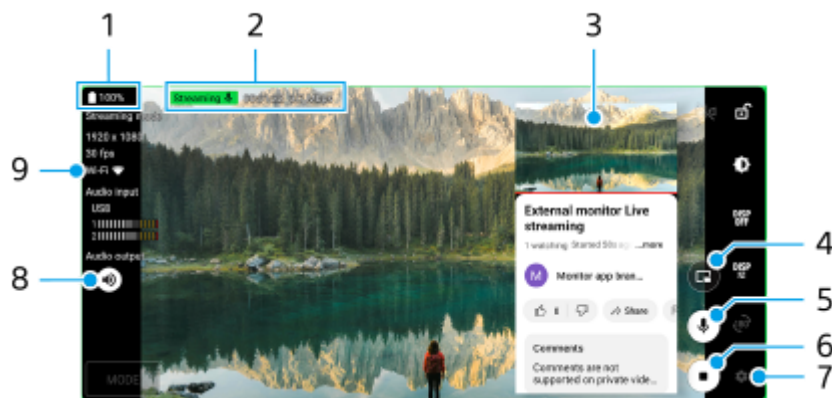

1. Stav baterie
2. Indikátor streamování / doba streamování / datový tok streamu (zobrazeno pouze při streamování)
3. Místní okno aplikace YouTube
4. Ťknutím zobrazíte nebo skryjete místní okno aplikace YouTube.
5. Ťknutím živě streamovaný zvuk ztlumíte nebo jeho ztlumení zrušíte.
6. Ťknutím spustíte nebo zastavíte streamování.
7. Ťknutím otevřete nastavení.
8. Ťknutím zvuk z externího zařízení ztlumíte nebo jeho ztlumení zrušíte.
9. Stav sítě

Příbuzné téma

- [Používání aplikace Externí monitor v režimu monitoru](#)
- [Externí monitor Nastavení zvuku](#)
- [Odolný režim monitoru](#)
- [Nastavení menu](#)

TP1001673058

Smartphone

Xperia 1 VI XQ-EC54/XQ-EC72

Externí monitor Nastavení zvuku

Při připojení pomocí kabelu USB můžete zvukový vstup sledovat, nahrávat nebo streamovat z připojeného externího zařízení, například z fotoaparátu.

Poznámka

- Pokud k zařízení Xperia připojíte externí mikrofon, zvukový vstup z připojeného externího mikrofonu bude monitorován, nahráván nebo živě přenášen. Více informací naleznete na webových stránkách podpory Xperia.

Nastavení zvukového výstupu

Můžete zvolit, zda se bude zvuk vysílat z reproduktoru zařízení Xperia nebo sluchátek připojených k vašemu zařízení Xperia.

1. Ťkněte na  (ikona nastavení) > [Nastavení monitoru] > [Zvukový výstup].
2. Vyberte požadovanou možnost.

Nastavení kvality zvuku při nahrávání nebo živém přenosu

1. Ťkněte na  (ikona nastavení) > [Nastavení nahrávání] nebo [Nastavení datového toku].
2. Ťkněte na [Přenosová rychlost], [Vzorkovací frekvence] nebo [Zvukový kanál] a pak vyberte požadovanou možnost.

Příbuzné téma

- [Používání aplikace Externí monitor v režimu monitoru](#)
- [Externí monitor Režim streamování](#)
- [Nahrávání videa, které na zařízení sledujete](#)
- [Odolný režim monitoru](#)

TP1000724568

Smartphone

Xperia 1 VI XQ-EC54/XQ-EC72

Nahrávání videa, které na zařízení sledujete

Můžete nahrávat video, které sledujete na zařízení Xperia, a v případě potřeby ho použít jako zálohu. Nahraná videa se automaticky ukládají do vnitřního úložiště zařízení.

- 1 Spustíte aplikaci **Externí monitor** a připojíte video zařízení.
- 2 Ťuknete na **[Režim]** a pak vyberete **[Režim monitoru]**.
Pokud se nezobrazí žádné nabídky nebo ikony, ťukněte kamkoli na obrazovce.
- 3 Ťuknutím na **●** (tlačítko spuštění nahrávání) spustíte nahrávání.
Ťuknutím na **■** (tlačítko zastavení nahrávání) nahrávání zastavíte.
Ťuknutím na miniaturu můžete zobrazit, sdílet nebo upravit video.

Přehled režimu monitoru v aplikaci externího monitoru při nahrávání



1. Indikátor nahrávání / doba nahrávání / formát souboru (zobrazen pouze při nahrávání)
2. Ťuknutím spustíte nebo zastavíte záznam.
3. Ťuknutím na miniaturu zobrazenou po ukončení nahrávání můžete zobrazit, sdílet nebo upravit video.
4. Zbývající doba nahrávání

Poznámka

- Maximální doba nahrávání je 6 hodin.
- Nahraná videa se ukládají do vnitřního úložiště zařízení. Videa nelze ukládat na kartu microSD.
- Nelze nahrávat videa se snímkovou frekvencí nižší než 24 sn./s nebo rozlišením nižším než 1080p.

Tip

- Při nahrávání můžete upravit nastavení videa a zvuku. Ťukněte na **⚙** (ikona nastavení) > [Nastavení nahrávání].

Příbuzné téma

- [Používání aplikace Externí monitor v režimu monitoru](#)

- Externí monitor Nastavení zvuku
- Odolný režim monitoru

TP1001272683

B-ABZ-100-31 Copyright 2024 Sony Corporation

Smartphone

Xperia 1 VI XQ-EC54/XQ-EC72



Odolný režim monitoru

Zařízení může při intenzivním používání omezovat určité funkce jako preventivní opatření. Zapnutím Odolný režim monitoru můžete delší dobu zachovat vysoký výkon.

1 Ťkněte na  (ikona nastavení) > [Odolný režim monitoru] a potom ťuknutím na přepínač povolte funkci.

Když teplota povrchu zařízení roste, objeví se na obrazovce  (ikona výdrže).

Tip

-  (ikona výdrže) můžete přesunout na požadované místo. Stiskněte a podržte ikonu, dokud zařízení nezavibruje, a poté ji přetáhněte.
- Po ťuknutí na  (ikona výdrže), se zobrazí místní okno s varovnou zprávou.

Příbuzné téma

- [Používání aplikace Externí monitor v režimu monitoru](#)
- [Externí monitor Režim streamování](#)
- [Externí monitor Nastavení zvuku](#)
- [Nahrávání videa, které na zařízení sledujete](#)

TP1000724569

Smartphone

Xperia 1 VI XQ-EC54/XQ-EC72

Aplikace Music Pro

Aplikace Music Pro nabízí službu s názvem „Ladění ve studiu“. Funkce služby Ladění ve studiu umožňují pomocí zpracování cloudové funkce AI převést skladby, které jste nahráli v zařízení Xperia, na kvalitu profesionálního studia Sony Music. Pomocí speciálně vyvinuté technologie separace zvuku můžete simulovat zvuk lampového mikrofonu Sony a dozvuk studia Sony Music a ještě redukovat šum.

Můžete importovat zvukové soubory a během nahrávání zvuku nebo videa poslouchat se sluchátky. Při nahrávání zvuku nebo videa můžete také sledovat svůj hlas, když používáte sluchátka připojená ke zvukovému konektoru 3,5 mm zařízení. Na obrazovce úpravy zvuku můžete vrstvit více záznamů, porovnávat je a poté vybrat nejlepší část z každého z nich, abyste vytvořili ideální skladbu.

Funkce Ladění ve studiu můžete použít následujícím způsobem. Podrobnější informace o používání aplikace Music Pro viz  (ikona nabídky) > [Tipy pro používání].

Poznámka

- Za použití funkcí služby Ladění ve studiu jsou účtovány poplatky. Další informace naleznete na  (ikona nabídky) > [Tipy pro používání].
- Aplikace Music Pro nemusí být v některých zemích nebo oblastech dostupná.
- Separace zvuku
Technologie umělé inteligence společnosti Sony umožňuje oddělovat zvukové zdroje v záznamu. Kytaru a vokály nebo klavír a vokály nahrané současně jediným mikrofonom (Xperia) lze například rozdělit do jednotlivých skladeb. Po jejich rozdělení si můžete jednotlivé skladby poslechnout samostatně, upravit vyvážení hlasitosti a rezonance a vytvořit ideální mix.
- Odstranění šumu
Pomocí technologie separace zvuku můžete z nahraných vokálů/hlasů, kytary nebo klavíru odebrat neúmyslné zvuky (šum).
- Odstranění dozvuku
Pomocí technologie AI společnosti Sony můžete snížit nebo odstranit dozvuk (ozvěnu v místnosti) z nastavení vnitřních prostor a dosáhnout kvality zvuku nahrávacího studia.
- Simulace mikrofonu
Vytvořte jedinečné frekvence vysoce výkonných elektronkových mikrofonů Sony.
- Simulace studia
Přidáním charakteristické rezonance nahrávacího studia (nepřidá se efekt dozvuku) dosáhnete vynikajícího zvuku profesionálního záznamového zařízení.

TP1000724565

Smartphone

Xperia 1 VI XQ-EC54/XQ-EC72

Přenos hudby z počítače do zařízení

Existují dva způsoby, jak přenést hudbu z počítače do zařízení:

- Připojte zařízení k počítači pomocí kabelu USB. Přetáhněte stavový řádek dolů, ťukněte na oznámení o nastavení připojení USB a pak ťukněte na [Klepnutím zobrazíte další možnosti] > [Přenos souborů]. Na počítači přetáhněte hudební data do složky v zařízení, například do složky Music.

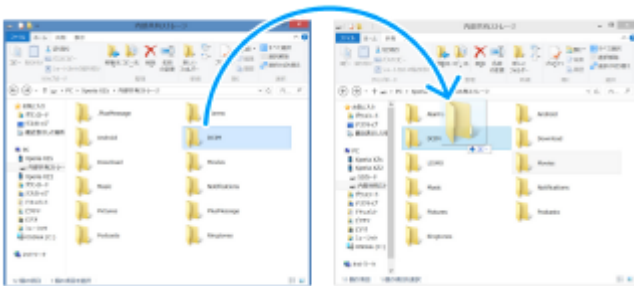

- Na počítači uložte mediální soubory pomocí disku Google. Poté synchronizujte data v zařízení po přihlášení k účtu Google.

Poznámka

- Aplikace Hudba nemusí podporovat všechny formáty hudebních souborů.

Příbuzné téma

- [Připojení zařízení k zařízením USB](#)
- [Nastavení účtu Google v zařízení](#)
- [Synchronizace dat pomocí účtu Google](#)
- [Poslech hudby](#)
- [Funkce aplikace Hudba](#)

TP0001877744

Smartphone

Xperia 1 VI XQ-EC54/XQ-EC72

Poslech hudby

Aplikace hudba umožňuje poslech vaší oblíbené hudby.

Přehrávač hudby – přehled



1. Minimalizace přehrávače přes celou obrazovku
2. Hledání všech skladeb uložených v zařízení
3. Zobrazení fronty přehrávání
4. Zobrazení dalších možností
5. Obal alba (je-li k dispozici)
6. Přidání nebo odebrání skladby jako oblíbené
7. Uplynulá doba přehrávání aktuální skladby
8. Přidání skladby na seznam skladeb
9. Ukazatel průběhu – přetažením nebo ťuknutím provedete rychlý posun dopředu nebo dozadu
10. Délka aktuální skladby
11. Opakování aktuální skladby nebo všech skladeb ve frontě přehrávání
12. Ťuknutím přejdete na další skladbu, dotykem a podržením se rychle posunete dopředu v aktuální skladbě
13. Přehrání nebo pozastavení skladby
14. Ťuknutím přejděte na začátek aktuální skladby, dotekem a podržením aktuální skladbu přetočte
15. Náhodné přehrávání skladeb ve frontě přehrávání

Úvodní obrazovka aplikace hudba

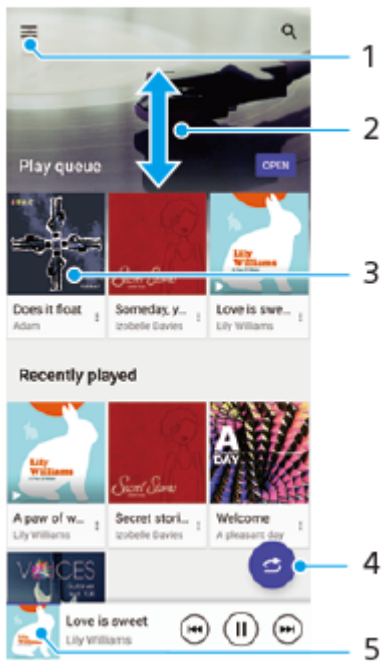

1. Otevření nabídky aplikace Hudba
2. Posunem nahoru nebo dolů se zobrazí obsah
3. Ťuknutím přehrajete skladbu ve frontě přehrávání
4. Přehrávání všech skladeb v režimu náhodného přehrávání
5. Přejít na obrazovku přehrávače hudby

Poznámka

- Položky chráněné autorskými právy možná nepůjdou přehrát.

Příbuzné téma

- [Přenos hudby z počítače do zařízení](#)
- [Funkce aplikace Hudba](#)
- [Nastavení kvality zvuku při přehrávání](#)

TP0001877794

Smartphone

Xperia 1 VI XQ-EC54/XQ-EC72



Funkce aplikace Hudba

Tato část vysvětluje funkce, které jsou užitečné při používání aplikace Hudba.

Úprava informací o hudbě

1. Během přehrávání skladby v aplikaci Hudba ťukněte na obrázek alba na obrazovce přehrávače hudby a poté na [Upravit informace o hudbě].
2. Upravte informace podle potřeby.
3. Chcete-li nastavit obrázek alba, ťukněte na  (ikona úprav) > [Nastavit obrázek].
4. Po dokončení ťukněte na [Uložit].

Přehrávání hudby na pozadí

1. Během přehrávání skladby se ťuknutím na  (Tlačítko plocha) dostanete na výchozí obrazovku. Aplikace Hudba stále běží na pozadí. Chcete-li znovu otevřít aplikaci Hudba, přetáhněte stavový řádek dolů a ťukněte na oznámení Hudba. Můžete také najít a ťuknout na  (ikona hudby).

Příbuzné téma

- [Přenos hudby z počítače do zařízení](#)
- [Poslech hudby](#)

TP0002935208

Smartphone

Xperia 1 VI XQ-EC54/XQ-EC72

Spuštění aplikace Vylepšení her

S aplikací **Vylepšení her** můžete hrát hry mnohem pohodlněji díky různým funkcím.

Během přehrávání hry ťukněte na  (Plovoucí ikona). Můžete pak zvýšit kvalitu zvuku mikrofonu při konverzaci pomocí náhlavní soupravy podle typu mikrofonu; upravit barvy, efekty zobrazení zobrazeného obsahu a zvuky; a další.

Stažené hry se automaticky ukládají v aplikaci **Vylepšení her** a z nabídky Moje hry můžete hry rychle vyhledávat a spouštět.

Pokud je aplikace Home nastavena na [Xperia – domů], všechny herní aplikace lze automaticky uložit v aplikaci **Vylepšení her**. Ťuknutím na přepínač [Uchovávat ikony her] v nastaveních Vylepšení her povolíte funkci. Ikony her uložené v aplikaci **Vylepšení her** budou skryty a neobjeví se na výchozí obrazovce ani na panelu aplikací.

- 1 Najděte a ťukněte na  (Ikona Vylepšení her).

Přehled obrazovky

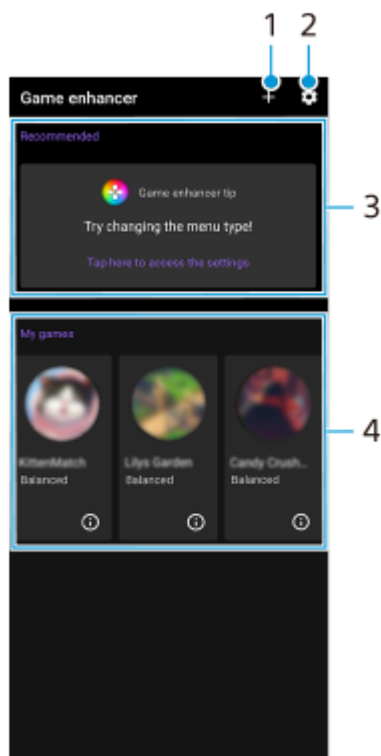

1. Přidat nové hry ručně.
2. Nastavení Vylepšení her
3. Doporučeno
Zobrazí se úvod k vlastnostem Vylepšení her a doporučené hry.
4. Moje hry
Stažené hry se automaticky zobrazí v seznamu. Ťuknutím na ikonu hry hru spustíte.
Chcete-li zobrazit snímek obrazovky nebo video pořízené aplikací vylepšení her, ťukněte na  (ikona herního profilu).

Příbuzné téma

- [Používání nabídky Vylepšení her](#)

Smartphone

Xperia 1 VI XQ-EC54/XQ-EC72

Používání nabídky Vylepšení her

Otevřením nabídky Vylepšení her během hraní hry se můžete podívat na podmínky zařízení, upravit pomocí posuvníku úroveň jasu a změnit nastavení.

- 1 Během přehrávání hry ťukněte na  (Plovoucí ikona).



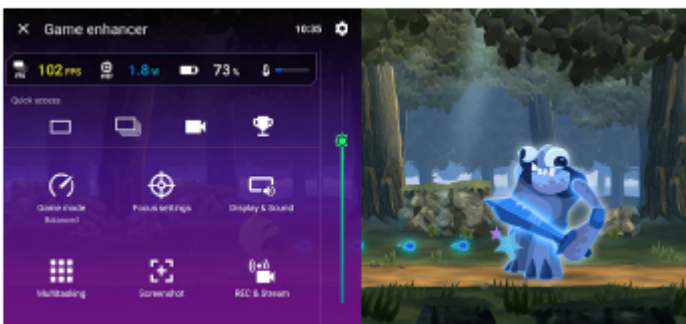

- 2 V nabídce, která se otevře, ťukněte na položku a nakonfigurujte požadovaná nastavení.



Nastavení Vylepšení her

-  (ikona nastavení Vylepšení her)
 Můžete přepnout typ nabídky Vylepšení her, přiřadit tlačítku spouště akci Vylepšení her používanou ve hře a vybrat styl herního režimu.
- [Herní režim]**
 Ťuknutím na jednotlivé karty v horní části obrazovky [Herní režim] můžete zkontrolovat stav zařízení nebo vybrat režim.
 V režimu [Baterie], [Vyvážený] nebo [Výkon] se automaticky použijí jako upravené hodnoty zašedlé možnosti nastavení. Pokud chcete vytvořit ideální podmínky pro hru jemným doladěním všech nastavení, vyberte [Vlastní]. Nastavení pro [Ovládání napájení H.S.], [Uvolnit paměť RAM] a [Optimalizovat oblast dotyku] jsou společná pro různé režimy. Nastavení každé hry můžete změnit.
- [Nastavení zaměření]**
 Soustředte se na hru a zablokujte si všechna oznámení a příchozí hovory a zakažte tlačítko závěrky, boční snímač a další nastavení, která mohou kvalitu hry snížit.
- [Zobrazení a zvuk]**
 Pro kvalitu snímku a nastavení zvuku můžete přednastavit až 4 nastavení. Výběrem přednastavení podle situace hraní můžete použít vhodná nastavení.

Ťuknutím na  (ikona zpět) nebo  (ikona přesměrování) v horní části obrazovky vyberte přednastavení, které chcete nastavit.

- **[Multitasking]**



Informace o hře můžete vyhledávat zobrazením záložky [WEB] nebo [YouTube].

Aplikaci můžete také otevřít v místním okně výběrem aplikace na záložce [APLIKACE]. Ťuknutím na místní okno zobrazíte ikony činnosti.

- **[Snímky obrazovky]**

Můžete pořídit snímek zobrazené obrazovky a přizpůsobit nastavení série snímků obrazovky. Ťuknutím na  (ikona nastavení Vylepšení her) můžete také nastavit pořízení snímku obrazovky na tlačítko závěrky.







- **[REC a streamování]**

-  (**Záznam**): Nahrávejte videa při hraní her se zvuky hry, hlasy a obličejí hráčů zobrazenými na obrazovce.
-  (**Živý přenos**): Můžete živě streamovat své hraní. Můžete také změnit nastavení živých přenosů.
-  (**Záznamová karta**): Můžete vybrat nastavení videa a zvuku pro výstup na externím zařízení připojeném k vašemu zařízení pomocí kabelu USB.

Poznámka

- Videosignály nemusí být vysílány podle nastavení v  (Záznamová karta) na zařízení. Záleží na zobrazené aplikaci nebo na specifikacích připojeného externího zařízení.

Tip

- V nabídce vylepšení her s  (tlačítko zobrazení podrobností) v pravém horním rohu obrazovky ťuknutím na  (tlačítko zobrazení podrobností) zobrazíte popisy nastavení.
- Během hraní hry můžete přetahovat zobrazené  (Plovoucí ikona) nebo  (lišta s možností stažení dolů) na požadované místo.
- Režim STAMINA se vypne, když používáte aplikaci pro vylepšení her. Pokud chcete dát přednost životnosti akumulátoru, ťukněte na  (Plovoucí ikona) při hraní hry a pak ťukněte na [Herní režim] > [Baterie].
- Výstup nastavení videa a zvuku do externího zařízení připojeného k zařízení kabelem USB můžete upravit v nabídce nastavení. Najděte a ťukněte na [Nastavení] > [Připojení zařízení] > [Předvolby připojení] > [Video] nebo [Zvuk] v kategorii [Externí výstup USB].
- Chcete-li změnit nastavení [Typ nabídky], [Styl herního režimu] a [Zkratka HWB] pro všechny dříve přidané hry, na hlavní obrazovce po spuštění aplikace Vylepšení her ťukněte na  (ikona nastavení Vylepšení her) > [Výchozí typ nabídky], [Výchozí styl herního režimu] nebo [Výchozí zkratka HWB] > [Stisknutí tlačítka závěrky] a poté vyberte možnost a ťukněte na [POUŽÍT].

Příbuzné téma

- [Spuštění aplikace Vylepšení her](#)
- [Režim STAMINA](#)
- [Nastavení menu](#)

TP0002396652

Smartphone

Xperia 1 VI XQ-EC54/XQ-EC72

Informace o aplikaci podpory

Pomocí aplikace podpory můžete vyhledávat informace o zařízení a softwaru. Můžete si číst témata podpory nebo používat užitečné aplikace (např. test zařízení).

Poznámka

- Kontaktní údaje podpory naleznete v nabídce Kontaktujte nás i bez připojení k síti.

1 Najděte a ťukněte na (ikona podpory).

Tip

- Nejlepších výsledků při použití aplikace podpory dosáhnete, budete-li připojeni k Internetu.

TP0001877921

Smartphone

Xperia 1 VI XQ-EC54/XQ-EC72

Nastavení menu

V nabídce nastavení můžete zobrazovat a měnit nastavení pro zařízení.

- 1 Přejedte od spodní části obrazovky nahoru a poté vyhledejte [Nastavení].

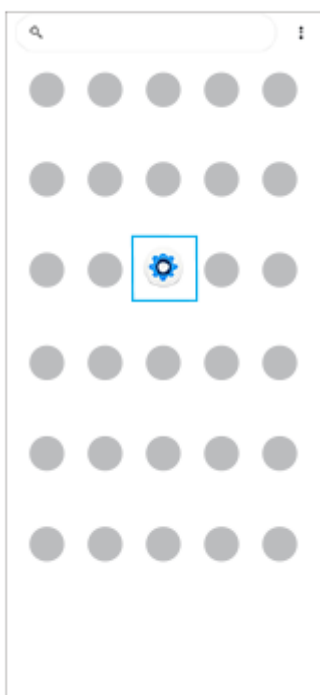

- 2 Ťkněte na [Nastavení] a potom vyberte požadované nastavení.

Pokud si nejste jisti, která nabídka se má vybrat, můžete vyhledávat zadáním klíčového slova do pole [Prohledat nastavení].

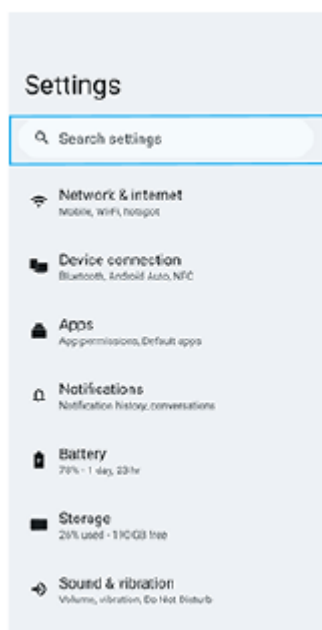

Otevření nabídky Nastavení na panelu Rychlé nastavení

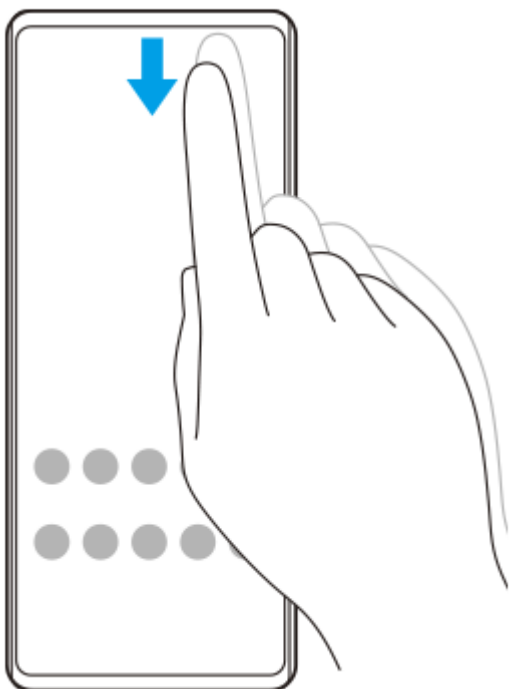

1. Dvakrát přejeďte z horního okraje obrazovky dolů.



2. Ťukněte na  (ikona nastavení).



Tip

- Když se 3 tlačítka pro plochu, zpět a přehled nezobrazí v dolní části obrazovky, najděte a ťukněte na [Nastavení] > [Systém] > [Gesta] > [Režim navigace] > [Navigace třemi tlačítky].
- Chcete-li zobrazit informace o zařízení, najděte a ťukněte na [Nastavení] > [Informace o telefonu].
- Jestliže jste vybrali nesprávný jazyk a nemůžete přečíst text nabídek, najděte a ťukněte na  (ikona nastavení) >  (ikona systémové nabídky). Poté vyberte text vedle  (ikona jazyků) a v nabídce, která se otevře, vyberte první položku. Potom můžete vybrat požadovaný jazyk.

Příbuzné téma

- [Hlasitost a vibrace](#)
- [Zvuky a tóny](#)
- [Nastavení displeje](#)
- [Datum a čas](#)
- [Panel Rychlé nastavení](#)

TP0001877707

B-ABZ-100-31 Copyright 2024 Sony Corporation

Smartphone

Xperia 1 VI XQ-EC54/XQ-EC72

Hlasitost a vibrace

Hlasitost a vibrace lze změnit buď pomocí tlačítka hlasitosti, nebo změnou nastavení.

Můžete změnit hlasitost médií, hovoru, vyzvánění, oznámení a budíku. Kromě toho můžete nastavit zařízení na vibrace.

Poznámka

- Nastavení aplikace může potlačit vybrané nastavení hlasitosti a vibrací.

Tip

- Zařízení můžete ztlumit v režimu [Nerušit], přičemž dojde ke ztlumení zvuku a zastavení vibrací.

Změna hlasitosti

1. Stisknutím tlačítka zvýšení nebo snížení hlasitosti změníte hlasitost média. Objeví se posuvník hlasitosti média a změní se hlasitost média. Hlasitost média můžete také změnit přetažením posuvníku.
2. Chcete-li změnit hlasitost hovoru, vyzvánění, a budíku, ťukněte na **•••** (ikona další). Pomocí posuvníků nastavte hlasitost. Ťukněte na tlačítko [Nastavení], čímž upravíte další nastavení zvuku a vibrací včetně režimu [Nerušit].

Aktivace vibračního režimu

1. Stiskněte tlačítko zvýšení nebo snížení hlasitosti.
2. Ťukněte na ikonu zobrazenou nad posuvníkem a poté vyberte  (ikona vibrací).

Používání vibrací a haptického ovládání

1. Najděte a ťukněte na [Nastavení] > [Zvuk a vibrace] > [Vibrace a hmatová odezva] a potom ťuknutím na přepínač [Používat vibrace a hmatovou odezvu] povolte funkci. Intenzitu vibrací pro vyzvánění, oznámení, budíky, dotykovou zpětnou vazbu dotykem a média můžete upravit pomocí posuvníků.

Příbuzné téma

- [Nastavení menu](#)
- [Omezení přerušení pomocí režimu \[Nerušit\]](#)

TP0002935216

Smartphone

Xperia 1 VI XQ-EC54/XQ-EC72

Zvuky a tóny

Nastavení vyzvánění

Můžete nastavit jiný vyzváněcí tón pro každou kartu SIM. Požadovaný hudební soubor můžete také vybrat jako vyzváněcí tón.

1. Najděte a ťukněte na [Nastavení] > [Zvuk a vibrace].
2. Vyberte [Vyzváněcí tón telefonu – SIM 1] nebo [Vyzváněcí tón telefonu – SIM 2].



3. Vyberte zvuk ze seznamu.
Chcete-li vybrat hudební soubor, který není v seznamu, ťukněte na [Přidat vyzvánění].

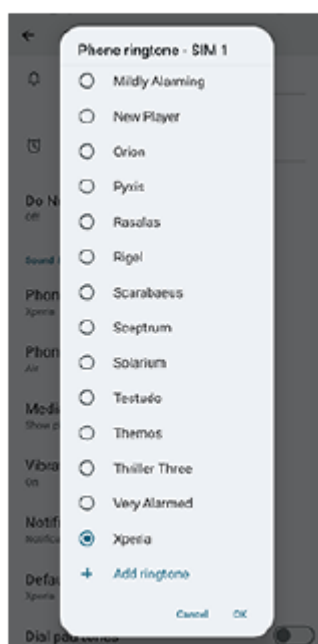

4. Potvrďte ťuknutím na [OK].

Nastavení zvuku oznámení

1. Najděte a ťukněte na [Nastavení] > [Zvuk a vibrace] > [Zvuk oznámení].

2. Vyberte zvuk ze seznamu.

Chcete-li vybrat hudební soubor, který není v seznamu, ťukněte na [Přidat oznámení].

3. Potvrďte ťuknutím na [OK].

Tip

- Chcete-li vypnout všechny zvuky vyzvánění nebo oznámení a nastavit zařízení pouze na vibrace, vyberte ze seznamu [Žádné].

Příbuzné téma

- [Nastavení menu](#)

TP0002935217





B-ABZ-100-31 Copyright 2024 Sony Corporation

Smartphone

Xperia 1 VI XQ-EC54/XQ-EC72

Omezení přerušení pomocí režimu [Nerušit]

Zařízení můžete ztlumit pomocí režimu [Nerušit], přičemž dojde ke ztlumení zvuku, zastavení vibrací a blokování vizuálních rušivých vlivů. Můžete nastavit, co chcete blokovat a co povolit.

- 1 **Přejetím prstu od horního okraje obrazovky dvakrát otevřete panel Rychlé nastavení.**
- 2 **Přejeďte prstem vlevo nebo vpravo, najděte položku  (Nerušit) a ťukněte na ni, čímž funkci povolíte nebo zakážete.**
 - Pokud nemůžete v panelu Rychlé nastavení najít ikonu, ťukněte na  (ikona úprav) a poté se dotkněte a podržte  (Nerušit), abyste ji přetáhli do horní části obrazovky.
 - Podrobnější nastavení můžete měnit dotykem a přidržením  (Nerušit).

Tip

- Režim [Nerušit] můžete také zapnout nebo vypnout a upravit podrobná nastavení v nabídce Nastavení. Najděte a ťukněte na [Nastavení] > [Zvuk a vibrace] > [Nerušit].

Příbuzné téma

- [Panel Rychlé nastavení](#)
- [Nastavení menu](#)

TP1001272684

Smartphone

Xperia 1 VI XQ-EC54/XQ-EC72

Nastavení displeje

Můžete změnit chování obrazovky, jas, velikost zobrazení a kvalitu. Můžete také upravit kvalitu snímku pro fotografie a videa.

1 Najděte a ťukněte na **[Nastavení] > [Displej]**.

2 Ťukněte na nastavení, které chcete změnit.

Použijte posuvník, ťukněte na přepínače nebo vyberte možnosti pro nastavení.

Nastavení kvality obrazu

● Režim autora

[Režim autora] je pro sledování obsahu a vytváření videí. Obsah ze služeb streamování videa atd. lze věrně reprodukovat v barvách určených autorem. [Režim autora] je také vhodný pro vytváření děl při snímání nebo editaci videa.

● Standardní režim

Dosahuje vynikajících barev díky rozšíření původního barevného rozsahu. Je-li zapnutý [Standardní režim], můžete použít [Automatický režim autora], který automaticky použije režim vytváření autora pouze v registrovaných aplikacích. Doporučujeme si zaregistrovat aplikace pro sledování obsahu (např. videa). Chcete-li zaregistrovat nebo odebrat aplikace, ve kterých bude použit režim autora, ťukněte na [Automatický režim autora].

● Funkce HDR v reálném čase

Zlepšuje viditelnost obsahu HDR při vysokém osvětlení. Obsah HDR lze zobrazit s optimalizovanou reprodukovatelností barev, aniž by došlo ke snížení kvality či signálu původního videa.

Tip

- [Vyvážení bílé] je ve výchozím nastavení nastaveno na [Střední] pro [Režim autora] a [Studený] pro [Standardní režim]. Chcete-li změnit nastavení vyvážení bílé, ťukněte na přepínač [Nastavit ručně] ve funkci [Vyvážení bílé] a povolte změny.

Další nastavení displeje

- **Vyvážení bílé:** Ťuknutím na přepínač [Nastavit ručně] povolte změny nastavení a pak vyberte jedno z přednastavených nastavení. Také můžete pomocí posuvníků upravit vyvážení bílé.
- **Vysoká obnovovací frekvence:** Pro plynulejší zobrazení nastavte obnovovací frekvenci na 120 Hz.
- **Úroveň jasu:** Úroveň jasu můžete přizpůsobit pomocí posuvníku.
- **Adaptivní jas:** Optimalizuje jas podle okolního světla. Viditelnost na slunečním světle je také povolena, což usnadňuje sledování obrazovky venku.
- **Tmavý motiv:** Displej můžete zobrazit s tmavým pozadím.
- **Režim spánku:** Můžete změnit dobu, jak dlouho obrazovka zůstane aktivní, než se vypne.
- **Autom. otočení obrazovky:** Nastavte, zda se obrazovka automaticky otočí při otočení zařízení, nebo zda zůstane v režimu na výšku.

- **Režim jedné ruky:** Nastavte při používání režimu jedné ruky.
- **Chytré řízení podsvícení:** Nastavte pro ponechání zapnuté obrazovky, dokud zařízení držíte v ruce.
- **Noční režim:** [Noční režim] přepne barvu obrazovky na oranžovou. Usnadňuje to sledování obrazovky.
- **Zabraňte náhodnému použití díky vypnuté obrazovce:** Můžete zabránit tomu, aby se zařízení omylem aktivovalo, když je v kapse nebo v tašce.

Poznámka

- Je-li zapnut režim STAMINA, nelze použít [Vysoká obnovovací frekvence].
- Vaše zařízení je vybaveno panelem OLED. Pokud se stejný snímek zobrazuje delší dobu, může dojít k retenci obrazu. Nejedná se o závadu. Nezobrazujte stejný snímek delší dobu, abyste snížili riziko retence obrazu.
- Pokud nastavíte jas obrazovky na vyšší úroveň, než je třeba, nebo obrazovku zobrazíte velmi dlouhou dobu, jas se může částečně snížit nebo se může změnit barva. Kromě toho se mohou podle zorného úhlu objevit nerovnoměrné barvy nebo jas a změny barev. To je způsobeno strukturou panelu OLED a nejedná se o závadu.

Příbuzné téma

- [Výchozí obrazovka](#)
- [Nastavení menu](#)

TP0001877589

Smartphone

Xperia 1 VI XQ-EC54/XQ-EC72

Nastavení možností funkce Boční snímač

Můžete nastavit, jak se Boční snímač chová nebo upravuje menu atd.

K dispozici pro Boční snímač jsou například následující možnosti.

- Zobrazení panelu funkce Bočního snímače na jedné nebo obou stranách displeje
- Akce obrazovky pro gesto

- 1** Najděte a ťukněte na [Nastavení] > [Operace a zobrazení] > [Boční snímač].
- 2** Pro úpravu dalších možností Boční snímač se řiďte instrukcemi na obrazovce ve spodní části obrazovky.

Tip

- Chcete-li přiřadit akci na obrazovce, například pořídít snímek obrazovky, ke gestu, najděte a ťukněte na [Nastavení] > [Operace a zobrazení] > [Boční snímač] > [Přiřazení funkcí gest], vyberte gesto z [Listovat dovnitř směrem k obrazovce], [Listovat nahoru] a [Listovat dolů] a pak vyberte požadovanou možnost.
- Panel bočního snímače můžete skrýt ťuknutím na přepínač [Použít panel funkce Boční snímač]. I když je panel funkce Boční snímač skrytý, ťuknutím na  (ikona tabule) na ploše můžete zobrazit tabuli.

Příbuzné téma

- [Zapnutí nebo vypnutí funkce Boční snímač](#)
- [Používání Boční snímač](#)
- [Nastavení menu](#)

TP0001926907

Smartphone

Xperia 1 VI XQ-EC54/XQ-EC72

Použití služeb určování polohy

Služby určování polohy umožňují aplikacím, jako jsou Mapy nebo Fotoaparát, používat informace z vašeho mobilního telefonu nebo sítě Wi-Fi a systému GPS (Global Positioning System) k určení vaší přibližné polohy.

Abyste pomocí svého zařízení mohli zjistit, kde jste, musíte povolit služby určování polohy.

Další informace naleznete na support.google.com/.

- 1 **Najděte a ťukněte na [Nastavení] > [Poloha].**
- 2 **Ťuknutím na přepínač povolíte nebo zakážete služby zjišťování polohy.**

Zvýšení přesnosti GPS

Při prvním použití funkce GPS ve vašem zařízení může nalezení polohy trvat několik minut. K usnadnění hledání doporučujeme ničím nerušený výhled na oblohu. Stůjte klidně a nezakrývejte anténu GPS. Signály GPS mohou procházet přes mraky a plasty, ale ne přes většinu pevných předmětů, jako například budovy nebo hory. Není-li vaše poloha nalezena do několika minut, přesuňte se na jiné místo.

Příbuzné téma

- [Názvy součástí](#)
- [Nastavení menu](#)

TP0001877891

Smartphone

Xperia 1 VI XQ-EC54/XQ-EC72

Datum a čas

Můžete změnit datum a čas v zařízení.

1 Najděte a ťukněte na [Nastavení] > [Systém] > [Datum a čas].

2 Ťuknutím na požadovanou položku upravíte a změníte hodnoty.

- Chcete-li nastavit datum a čas ručně, ťuknutím na přepínač [Automatické datum a čas] funkci vypněte.
- Chcete-li nastavit časové pásmo ručně, ťuknutím na přepínač [Nastavovat automaticky] funkci zakažte.
- Chcete-li nastavit časové pásmo podle polohy, ťukněte na přepínač [Používat polohu] a funkci povolte.

Příbuzné téma

- [Nastavení menu](#)
- [Budík](#)
- [Použití služeb určování polohy](#)

TP0002396670

Smartphone

Xperia 1 VI XQ-EC54/XQ-EC72

Ochrana baterie

Ochrana baterie zvyšuje životnost baterie. Tato funkce zjistí vaše návyky při nabíjení a odhadne začátek a konec vaší běžné doby nabíjení. Zařízení se nabíjí běžnou rychlostí, dokud není nabito na 90 %, a pak je rychlost nabíjení řízena tak, aby baterie dosáhla 100 % těsně před odpojením nabíječky. Můžete ručně nastavit čas začátku a konce nabíjecí doby. Pro lepší životnost akumulátoru můžete také nastavit omezení nabíjení tak, aby se akumulátor vždy nabíjel na 80 % nebo 90 %.

Poznámka

- Ochrana baterie nebude rychlost nabíjení řídit, dokud nezjistí pravidelný cyklus nabíjení trvajících více než několik hodin.

- 1 **Najděte a ťukněte na [Nastavení] > [Baterie] > [Ochrana baterie].**
- 2 **Ťuknutím na přepínač povolíte nebo zakážete Ochrana baterie.**
- 3 **Postupujte podle pokynů na obrazovce a pak vyberte požadovanou možnost.**
[Auto] je ve výchozím nastavení vybráno.

Tip

- Zjištěné vzorce pravidelného nabíjecího cyklu jsou uloženy pomocí Ochrana baterie. I když je funkce zakázána, po opětovné aktivaci zjištěné vzorce použije.

Příbuzné téma

- [Nastavení menu](#)

TP0001877610

Smartphone

Xperia 1 VI XQ-EC54/XQ-EC72

Režim STAMINA

Režim STAMINA prodlužuje dobu, po kterou není třeba baterii nabíjet, protože zakáže některé funkce zařízení. Když zapnete režim STAMINA, zobrazení se přepne do režimu Tmavý motiv.

V závislosti na úrovni režimu STAMINA budou za účelem snížení spotřeby baterie omezeny nebo zakázány různé funkce.

Režim STAMINA můžete zapnout nebo vypnout automaticky podle úrovně nabití baterie. Podle pokynů na obrazovce vyhledejte podrobná nastavení.

- 1 Najděte a ťukněte na [Nastavení] > [Baterie] > [Režim STAMINA].
- 2 Ťuknutím na přepínač [Použít režim STAMINA] povolíte funkci.

Tip

- Chcete-li z režimu STAMINA vyjmout konkrétní aplikace, přepněte nastavení [Spotřeba baterie aplikací] každé aplikace na [Neomezeno]. Najděte a ťukněte na [Nastavení] > [Aplikace], vyberte aplikaci, kterou chcete vyjmout, a pak ťukněte na [Spotřeba baterie aplikací] > [Neomezeno].

Příbuzné téma

- [Nastavení menu](#)

TP0002396644

Smartphone

Xperia 1 VI XQ-EC54/XQ-EC72

Maximální využití baterie

Zařízení je vybaveno vestavěnou baterií. Chcete-li ji využít na maximum, sledujte spotřebu různých aplikací a funkcí. Pomocí funkce Ochrany baterie můžete také prodloužit životnost baterie. Zařízení omezuje aplikace, které využívají energii baterie na pozadí. Nastavení je jednotlivě určeno pro každou aplikaci.

Kontrola a nastavení využití baterie pro aplikace

1. Najděte a ťukněte na [Nastavení] > [Baterie].
Zobrazí se odhad zbývajících procent a výdrže baterie.
2. ťukněte na [Využití baterie].
Můžete zobrazit seznam aplikací a funkcí, které od posledního úplného nabití spotřebovávají energii baterie.
3. Vyberte aplikaci, jejíž využití baterie na pozadí chcete omezit, a poté ťukněte na [Omezeno].

Obecné tipy k používání pro zlepšení výkonnosti baterie

Následující tipy vám pomohou zlepšit výkonnost baterie:

- Snižte úroveň jasu obrazovky.
- Vypněte funkci Bluetooth, Wi-Fi a služby určení polohy, pokud tyto funkce nepotřebujete.
- Pokud se nacházíte v oblasti bez pokrytí sítě či se špatným signálem, vypněte zařízení nebo aktivujte režim Letadlo. V opačném případě bude zařízení opakovaně vyhledávat dostupné sítě, což povede ke zvýšené spotřebě energie.
- V zahraničí používejte místo roamingu síť Wi-Fi. Roaming vyhledává síť vašeho operátora a baterii tak ještě více zatěžuje, protože vaše zařízení musí přenášet s vyšším výstupním výkonem.
- Změňte nastavení synchronizace pro e-mail, kalendář a kontakty.
- Zkontrolujte aplikace, které mají vyšší spotřebu energie, a zvažte kroky k úspoře baterie, které vám zařízení pro tyto aplikace nabízí.
- Nastavení úrovně oznámení pro aplikaci.
- Vypněte oprávnění sdílení polohy pro aplikaci.
- Odinstalujte aplikace, které nepoužíváte.
- K poslechu hudby použijte originální zařízení handsfree Sony. Zařízení handsfree spotřebovávají méně baterie než reproduktory vašeho zařízení.
- Čas od času zařízení restartujte.

Příbuzné téma

- [Nabíjení zařízení](#)
- [Ochrana baterie](#)
- [Nastavení displeje](#)
- [Zapnutí nebo vypnutí funkce Bluetooth](#)
- [Použití služeb určování polohy](#)
- [Restartování a obnovení zařízení](#)
- [Nastavení menu](#)

Smartphone

Xperia 1 VI XQ-EC54/XQ-EC72

Nastavení kvality zvuku při přehrávání

Kvalitu zvuku při přehrávání hudby nebo videí můžete zvýšit pomocí zvukových efektů. Můžete si vybrat jedno z přednastavených nastavení nebo vybrat [Vlastní] pro přizpůsobení kombinace efektů. Pomocí funkce 360 Reality Audio také můžete přizpůsobit kvalitu zvuku.

- 1 Najděte a ťukněte na [Nastavení] > [Zvuk a vibrace] > [Kvalita přehrávání].
- 2 Ťuknutím na přepínač [Zvukový efekt] povolíte funkci.
- 3 Vyberte požadované nastavení.

Přizpůsobení nastavení zvukového efektu

Pokud vyberete [Vlastní] v nastaveních zvukového efektu pro kvalitu přehrávání, můžete přizpůsobit kombinaci efektů. Můžete zapnout nebo vypnout funkce Dolby Sound, 360 Upmix a DSEE Ultimate a provádět pro ně podrobná nastavení.

1. Najděte a ťukněte na [Nastavení] > [Zvuk a vibrace] > [Kvalita přehrávání].
2. Ťuknutím na přepínač [Zvukový efekt] povolíte funkci.
3. Vyberte [Vlastní] a poté ťukněte na  (ikona nastavení).
4. Ťuknutím na přepínač u jednotlivých efektů je zapnete nebo vypnete.
U efektů Dolby Sound a 360 Upmix ťuknutím na název efektu otevřete konfiguraci nastavení.

Poznámka

- Kvalita zvuku původního zdroje zvuku může mít přednost před zvukovými efekty v závislosti na obsahu nebo používané aplikaci.

Tip

- Je-li efekt DSEE Ultimate nebo 360 Upmix zapnutý, když je také zapnutý efekt Dolby Sound, aktivní může být pouze jeden z nich podle používané aplikace.
- Chcete-li si vychutnat zvuk ve vysokém rozlišení v původní kvalitě, proveďte jedno z následujících nastavení.
 - Ťuknutím na přepínač [Zvukový efekt] funkci zakážete.
 - Ťuknutím na přepínač [Zvukový efekt] funkci povolte a poté vyberte [Zdokonalit kvalitu zvuku].
 - Ťuknutím na přepínač [Zvukový efekt] funkci povolte, ťukněte na [Vlastní] >  (ikona nastavení) a poté ťuknutím na přepínače zapněte pouze funkci DSEE Ultimate.
- Funkce 360 Upmix je aktivní pouze při použití aplikace kompatibilní s funkcí 360 Upmix.
- Výběrem [Vlastní] v nastavení zvukového efektu můžete používat zvukové efekty bez ohledu na aplikaci. Vyberte [Vlastní] a přizpůsobte nastavení zvukového efektu, která mají být použita na zvukové efekty zvuků přehrávaných pomocí aplikací (např. Fotky Google).

Přizpůsobení kvality zvuku pomocí funkce 360 Reality Audio

S 360 Reality Audio vás hudba obklopí a pohltní, když se různé zvuky zhmotní všude kolem vaší hlavy. Sluchátka certifikovaná pro 360 Reality Audio vám umožňují optimalizovat zážitek z hudby, protože se dokážou přizpůsobit tvaru vašich uší, abyste si pak mohli vychutnat jedinečný hudební zážitek.

1. Najděte a ťukněte na [Nastavení] > [Zvuk a vibrace] > [Kvalita přehrávání].
2. ťukněte na [360 Reality Audio] a pak postupujte podle pokynů na obrazovce.

Příbuzné téma

- [Nastavení menu](#)

TP1001673072

B-ABZ-100-31 Copyright 2024 Sony Corporation

Smartphone

Xperia 1 VI XQ-EC54/XQ-EC72

Redukce šumu větru při nahrávání

Při nahrávání videa nebo zvuku můžete snížit hluk větru působícího na mikrofon, aniž by došlo ke ztrátě původní kvality zvuku.

- 1 Najděte a ťukněte na [Nastavení] > [Zvuk a vibrace] > [Kvalita nahrávání].
 - 2 Ťuknutím na přepínač [Potlačení zvuku větru] povolíte funkci.
-

Příbuzné téma

- [Nastavení menu](#)
- [Často používané funkce v režimu \[Video\]](#)

TP0003028332

Smartphone

Xperia 1 VI XQ-EC54/XQ-EC72

Chytrá práce s hovory

Příchozí hovory můžete zpracovávat, aniž byste se dotkli obrazovky. Stačí zapnout funkci inteligentní práce s hovory. Jakmile je aktivována, můžete zpracovávat hovory následujícím způsobem:

- Přijetí: přiložte zařízení k uchu.
- Odmítnutí: zatřepejte zařízením.
- Vypnutí vyzvánění: odložte zařízení obrazovkou dolů.

1 Najděte a ťukněte na [Nastavení] > [Systém] > [Gesta] > [Chytrá práce s hovory].

2 Ťuknutím na přepínač povolíte nebo zakážete funkci.

Příbuzné téma



- [Nastavení menu](#)

TP0001926920

Smartphone

Xperia 1 VI XQ-EC54/XQ-EC72

Před aktualizací zařízení

Aktualizaci softwaru vašeho zařízení doporučujeme v zájmu získání nejnovějších funkcí, vylepšení a oprav chyb. Zajistíte tak optimální funkci zařízení. Pokud je k dispozici aktualizace softwaru, na stavovém řádku se zobrazí  (ikona aktualizace systému) nebo  (ikona aktualizace aplikace). Nové aktualizace lze vyhledat také ručně. Nejsnadnější způsob provedení aktualizace softwaru je bezdrátový, přímo ze zařízení.

Před aktualizací zařízení věnujte pozornost následujícím bodům:

- Ujistěte se, že máte dostatečnou úložnou kapacitu.
- Aktualizace systému a aplikací mohou funkce v zařízení zobrazit jinak, než je uvedeno v této uživatelské příručce. Verze systému Android nemusí být aktualizací ovlivněna.

Kontrola nového softwaru

1. Najděte a ťukněte na [Nastavení] > [Systém] > [Aktualizace softwaru].

Příbuzné téma

- [Bezdrátová aktualizace zařízení](#)
- [Nastavení menu](#)

TP0001877835

Smartphone

Xperia 1 VI XQ-EC54/XQ-EC72

Bezdrátová aktualizace zařízení

Pomocí aplikace aktualizace softwaru bezdrátově aktualizujte software zařízení. Aktualizace, které můžete stáhnout přes mobilní síť, jsou závislé na operátorovi. Pro stahování nového softwaru doporučujeme použít síť Wi-Fi místo mobilní sítě; vyhněte se tak poplatkům za mobilní datové přenosy.

- 1 Najděte a ťukněte na [Nastavení] > [Systém] > [Aktualizace softwaru].
- 2 Postupujte podle pokynů na obrazovce.

Nastavení automatického stažení aktualizací systému

1. Najděte a ťukněte na [Nastavení] > [Systém] > [Aktualizace softwaru].
2. Ťukněte na  (ikona další) > [Nastavení] > [Automatické aktualizace systému].
3. Vyberte upřednostňovanou možnost.

Povolení nebo zákaz automatických aktualizací aplikací

1. Najděte a ťukněte na [Nastavení] > [Systém] > [Aktualizace softwaru].
2. Ťukněte na  (ikona další) > [Nastavení] > [Automaticky aktualizovat aplikace].
3. Vyberte upřednostňovanou možnost.

Příbuzné téma

- [Před aktualizací zařízení](#)
- [Nastavení menu](#)

TP0001877609

Smartphone

Xperia 1 VI XQ-EC54/XQ-EC72

Aktualizace aplikací

Pokud je povolena funkce automatické aktualizace, vaše aplikace budou aktualizovány bez upozornění, takže si ani nemusíte všimnout, že se stahují velké objemy dat. Chcete-li se vyhnout potenciálně vysokým poplatkům za přenos dat, můžete automatické aktualizace zakázat nebo je povolit pouze prostřednictvím připojení Wi-Fi. Chcete-li zakázat automatickou aktualizaci aplikací, musíte v obchodě Google Play zakázat funkci automatických aktualizací.

- 1 **Najděte a ťukněte na  (ikona Google Play).**
- 2 **Ťukněte na ikonu účtu a poté najděte a ťukněte na nabídku automatické aktualizace aplikací v nabídce nastavení.**
- 3 **Vyberte upřednostňovanou možnost.**

Příbuzné téma

- [Nastavení účtu Google v zařízení](#)

TP0001877710

Smartphone

Xperia 1 VI XQ-EC54/XQ-EC72

Restartování a obnovení zařízení

Pokud zařízení přestane reagovat nebo je nelze restartovat normálně, můžete vynutit jeho restart nebo vypnutí. Nedojde ke smazání žádného nastavení ani osobních dat.

Zařízení je také možné obnovit do původního továrního nastavení. Tato procedura je někdy nezbytná, pokud zařízení přestane pracovat správně, ale mějte na paměti, že byste si měli nejprve zálohovat data, protože resetování zařízení vymaže všechna data ze zařízení.

Pokud zařízení nelze zapnout nebo v něm chcete obnovit software, můžete k opravě použít Xperia Companion. Další informace o stahování a používání Xperia Companion naleznete na stránkách zákaznické podpory Sony vyhledáním Xperia Companion.

Restartování zařízení

Poznámka

- Pokud není baterie dostatečně nabitá, nemusí se restart zařízení podařit. Připojte zařízení k nabíječce a zkuste je restartovat znovu.

1. Současně stiskněte tlačítko zvýšení hlasitosti a tlačítko napájení.
2. V nabídce, která se otevře, ťukněte na [Restartovat].
Zařízení se automaticky restartuje.

Vynucené restartování nebo vypnutí zařízení

1. Dlouze současně stiskněte tlačítko napájení a tlačítko zvýšení hlasitosti, dokud zařízení nezavibruje.
2. Postupujte podle kroků uvedených níže podle toho, zda si přejete vynutit restart nebo vypnutí zařízení.
 - Pokud chcete vynutit restartování zařízení: V tomto okamžiku tlačítka uvolněte. Zařízení se restartuje.
 - Pokud chcete vynutit vypnutí zařízení: Tlačítka dále držte. Po dalších několika sekundách zařízení třikrát zavibruje a vypne se.

Tip

- Pokud se zařízení nezapne, vynucené restartování zařízení může problém vyřešit.

Obnovení továrního nastavení

Poznámka

- V průběhu obnovování továrních dat nepřerušujte proces obnovení.
- Zálohujte veškerá data uložená ve vnitřní paměti zařízení. Resetování vymaže ze zařízení všechna data.

1. Najděte a ťukněte na [Nastavení] > [Systém] > [Možnosti resetu].
2. ťukněte na [Vymazat data (tovární reset)] > [Vymazat všechna data].
3. Je-li to třeba, nakreslete bezpečnostní vzor nebo zadejte heslo či kód PIN pro odemknutí obrazovky.
4. Potvrďte ťuknutím na [Vymazat všechna data].

Tip

- Obnovením továrního nastavení se vaše zařízení nevrátí k předchozí verzi systému Android.

Příbuzné téma

- [Oprava softwaru zařízení pomocí aplikace Xperia Companion](#)
- [Nastavení menu](#)

TP0002935223

B-ABZ-100-31 Copyright 2024 Sony Corporation

Smartphone

Xperia 1 VI XQ-EC54/XQ-EC72

Oprava softwaru zařízení pomocí aplikace Xperia Companion

Aplikaci Xperia Companion lze použít k opravě softwaru zařízení. Pokud zapomenete heslo, kód PIN nebo vzor pro odemknutí obrazovky, můžete použít funkci opravy zařízení v Xperia Companion a vymazat vrstvu zabezpečení. K provedení této operace musíte zadat své přihlašovací údaje pro účet Google. Použitím funkce opravy zařízení provedete novou instalaci softwaru do vašeho zařízení a můžete v jejím průběhu ztratit některá osobní data.

Pokud se po aktualizaci softwaru Xperia, provedení opravy softwaru nebo obnovení továrních dat zdá, že zařízení zamrzlo, opakovaně se restartuje nebo se vůbec nespustí, zkuste provést vynucené vypnutí a zařízení znovu zapněte. Pokud problém přetrvává, proveďte vynucené vypnutí a pak opravte software.

Poznámka

- Před provedením opravy softwaru se ujistěte, že znáte své uživatelské jméno a heslo pro účet Google. V závislosti na vašem nastavení zabezpečení může být nutné je zadat při restartu zařízení po opravě softwaru.

- 1** Pokud nemáte na počítači nainstalován software Xperia Companion, vyhledejte Xperia Companion na stránkách zákaznické podpory Sony a stáhněte si jej.
- 2** Spustěte v počítači aplikaci Xperia Companion.
- 3** Postupujte podle pokynů na obrazovce, a restartujte tak software a dokončete opravu.

Příbuzné téma

- [Restartování a obnovení zařízení](#)

TP0001877654

Smartphone

Xperia 1 VI XQ-EC54/XQ-EC72

Resetování aplikací

Pokud aplikace přestane reagovat nebo způsobuje problémy se zařízením, můžete ji resetovat nebo vymazat její data. Resetováním předvoleb aplikace neodstraníte ze zařízení žádná data aplikace.

- 1 Najděte a ťukněte na [Nastavení] > [Aplikace].
- 2 Ťuknutím na počet aplikací uvidíte všechny aplikace.
- 3 Ťukněte na  (ikona další) > [Obnovit nastavení aplikací] > [Obnovit aplikace].

Vymazání dat aplikace

1. Najděte a ťukněte na [Nastavení] > [Aplikace].
2. Vyberte aplikaci nebo službu a ťukněte na [Úložiště a mezipaměť] > [Vymazat úložiště] > [Smazat].

Vymazání vyrovnávací paměti aplikace

1. Najděte a ťukněte na [Nastavení] > [Aplikace].
2. Vyberte aplikaci nebo službu a ťukněte na [Úložiště a mezipaměť] > [Vymazat mezipaměť].

Vymazání výchozího nastavení aplikace

1. Najděte a ťukněte na [Nastavení] > [Aplikace].
2. Vyberte aplikaci nebo službu a ťukněte na [Otevírat ve výchozím nastavení] > [Vymazat výchozí předvolby].

Poznámka

- Možnost vymazání dat aplikace, vyrovnávací paměti nebo výchozího nastavení aplikace není k dispozici pro všechny aplikace a služby.

Příbuzné téma

- [Nastavení menu](#)

TP0001877642

Smartphone

Xperia 1 VI XQ-EC54/XQ-EC72

Prohlížení stavu paměti

Vnitřní úložiště uchovává stažený nebo přenesený obsah spolu s osobními nastaveními a daty a obvykle se zaplní normálním používáním. Pokud se zařízení začne zpomalovat nebo se začnou náhle ukončovat aplikace, zvažte následující kroky:

- Ukončete běžící aplikace, které nepoužíváte.
- Odinstalujte stažené aplikace, které nepoužíváte.
- Přeneste fotografie, videa a hudbu z vnitřní paměti na kartu microSD nebo do služby Google.

Poznámka

- Pokud vaše zařízení nedokáže číst z karty microSD, zkuste kartu naformátovat. Mějte na paměti, že při formátování bude vymazán veškerý obsah karty.

Tip

- Kartu microSD lze zakoupit samostatně.
- Když vyberete kartu microSD jako cílové místo pro uložení v aplikaci Fotoaparát, doporučujeme použít kartu microSD třídy Video Speed Class 30 (V30) nebo vyšší.

Zobrazení stavu paměti

1. Najděte a ťukněte na [Nastavení] > [Úložiště].

Příbuzné téma

- [Uvolnění místa ve vnitřním úložišti](#)
- [Zastavení aplikací a služeb](#)
- [Synchronizace dat pomocí účtu Google](#)
- [Přenos obsahu pomocí karty microSD](#)
- [Formátování karty microSD](#)
- [Nastavení menu](#)



TP0001877545

Smartphone

Xperia 1 VI XQ-EC54/XQ-EC72

Uvolnění místa ve vnitřním úložišti

Pokud se zařízení zpomalí nebo se náhle vypnou aplikace, může to vést k uvolnění místa ve vnitřním úložišti. Odstraňte soubory a odinstalujte aplikace, které nepoužíváte, abyste uvolnili místo.

- 1** Najděte a ťukněte na **[Nastavení] > [Úložiště]**.
- 2** Ťukněte na **[Uvolnit místo]**.
- 3** **Odstraňte složky nebo soubory nebo odinstalujte aplikace.**
 - Chcete-li smazat složky nebo soubory, vyberte vnitřní paměťovou složku, vyberte složku nebo soubor ke smazání, ťukněte na položku  (ikona další) a pak ji odstraňte.
 - Chcete-li odinstalovat aplikace, vyberte složku aplikací, ťukněte na  (ikona další) pro aplikaci, kterou již nepoužíváte, a poté ji odinstalujte.

Příbuzné téma

- [Nastavení menu](#)
- [Prohlížení stavu paměti](#)

TP0002734113

Smartphone

Xperia 1 VI XQ-EC54/XQ-EC72

Zastavení aplikací a služeb

Pokud není výkon zařízení nebo aplikací optimální, zkuste ukončit spuštění aplikací a služeb.

- 1 Najděte a ťukněte na **[Nastavení] > [Aplikace]**.
 - 2 Vyberte aplikaci nebo službu a ťukněte na **[Vynutit ukončení] > [OK]**.
-

Příbuzné téma

- [Nastavení menu](#)
- [Prohlížení stavu paměti](#)

TP0001877922

Smartphone

Xperia 1 VI XQ-EC54/XQ-EC72

Formátování karty microSD

Pokud zařízení nedokáže přečíst obsah na kartě microSD, naformátujte kartu microSD v zařízení.

- 1 Najděte a ťukněte na [Nastavení] > [Úložiště] a poté ťuknutím na [Toto zařízení] vyberte název karty microSD.
- 2 ťukněte na  (ikona další) > [Formátovat] a pak po potvrzení dalšího dialogového okna proveďte formátování.

Poznámka

- Při formátování bude vymazán veškerý obsah karty microSD. Nezapomeňte nejprve zálohovat veškerá data, která chcete uchovat.

Příbuzné téma

- [Nastavení menu](#)

TP0001877718

Smartphone

Xperia 1 VI XQ-EC54/XQ-EC72

Mobilní datové připojení

Pro přístup k Internetu potřebujete mobilní datové připojení se správným nastavením Internetu.

- Chcete-li nastavit možnosti mobilní sítě, najděte a ťukněte na [Nastavení] > [Sít' a internet] > [SIM karty] a vyberte kartu SIM.
- Zařízení je nastaveno tak, aby se automaticky připojovalo k internetu při spuštění aplikace, která vyžaduje připojení k internetu. (Nastavení se může lišit v závislosti na vašem mobilním operátorovi.)
Pokud se nemůžete k internetu připojit automaticky nebo pokud vás k tomu váš mobilní operátor vyzve, nastavte přístupový bod pro připojení k internetu podle pokynů mobilního operátora.
- Chcete-li nastavit, zkontrolovat nebo změnit přístupový bod, najděte a ťukněte na [Nastavení] > [Sít' a internet] > [SIM karty], vyberte kartu SIM a ťukněte na [Názvy přístupových bodů]. Pokud omylem změníte nastavení, resetujte nastavení.

Příbuzné téma

- [Nastavení menu](#)

TP0001877763

Smartphone

Xperia 1 VI XQ-EC54/XQ-EC72

Zvýšení síly signálu Wi-Fi®

Existuje několik způsobů, kterými můžete zlepšit příjem Wi-Fi:

- Přesuňte zařízení blíže k přístupovému bodu Wi-Fi.
 - Přesuňte přístupový bod Wi-Fi dále od případných překážek či zdrojů rušení.
 - Nezakrývejte anténu Wi-Fi zařízení.
-

Příbuzné téma

- [Názvy součástí](#)

TP0002935207

Smartphone

Xperia 1 VI XQ-EC54/XQ-EC72

Řízení využívání dat

Můžete získat přehled o množství přenesených dat do a ze zařízení prostřednictvím mobilního datového připojení nebo připojení Wi-Fi za určité období. Můžete například zobrazit množství dat využívané jednotlivými aplikacemi. V případě dat přenesených pomocí mobilního datového připojení můžete také nastavit upozornění o používání dat a limity, které zamezí dalším poplatkům.

Pomáhá omezit využití dat

1. Najděte a ťukněte na [Nastavení] > [Sít a internet] > [Spořič dat].
2. Ťuknutím na přepínač povolíte funkci.

Nastavení varování ohledně využití dat nebo omezení mobilních dat

1. Zkontrolujte, zda jsou mobilní datové přenosy zapnuty.
2. Najděte a ťukněte na [Nastavení] > [Sít a internet] > [SIM karty] a poté ťukněte na název karty SIM, kterou chcete nastavit.
3. Ťukněte na [Limit dat a upozornění].
4. Podle toho, zda chcete nastavit datové varování nebo omezení dat, postupujte následovně.
 - Chcete-li nastavit varování ohledně využití dat, ťuknutím na přepínač [Nastavit upozornění na data] povolte funkci a poté ťuknutím na [Upozornění na data] změňte úroveň pro upozornění.
 - Chcete-li nastavit omezení objemu mobilních dat, ťuknutím na přepínač [Nastavit limit dat] povolte funkci a poté ťukněte na [Limit dat], abyste změnili omezení využití dat.

Tip

- Můžete nastavit datum, kdy se cyklus využití resetuje. V nabídce [Limit dat a upozornění] ťukněte na [Cyklus využití mobilních dat] a poté nastavte datum resetování.

Poznámka

- Jakmile množství přenesených dat dosáhne nastaveného limitu, mobilní přenos dat v zařízení se automaticky vypne.

Kontrola využití dat

1. Najděte a ťukněte na [Nastavení] > [Sít a internet].
2. Podle toho, zda chcete zkontrolovat využití mobilních dat nebo dat Wi-Fi, postupujte následovně.
 - Chcete-li zkontrolovat využití mobilních dat, ťukněte na položku [SIM karty], na název karty SIM, kterou chcete zkontrolovat, a poté na [Využití dat aplikacemi].
 - Chcete-li zkontrolovat využití dat Wi-Fi, ťukněte na [Internet] > [Využití dat mimo operátora].

Kontrola využití dat jednotlivých aplikací

1. Najděte a ťukněte na [Nastavení] > [Aplikace].
2. Ťukněte na aplikaci, kterou chcete zkontrolovat, a poté na [Mobilní data a Wi-Fi].
3. Upravte možnosti podle potřeby.

Poznámka

- Změna souvisejících nastavení využití dat může mít vliv na fungování jednotlivých aplikací.

Příbuzné téma

- [Nastavení menu](#)

TP0002935220

B-ABZ-100-31 Copyright 2024 Sony Corporation

Smartphone

Xperia 1 VI XQ-EC54/XQ-EC72

Zapnutí nebo vypnutí funkce Bluetooth

Použijte funkci Bluetooth k odesílání souborů do jiných kompatibilních zařízení Bluetooth nebo k připojení k zařízením handsfree. Připojení Bluetooth pracují lépe do vzdálenosti přibližně 10 metrů a bez pevných překážek. Párování je nutné pro připojení k ostatním zařízením Bluetooth.

- 1 Najděte a ťukněte na **[Nastavení] > [Připojení zařízení] > [Předvolby připojení] > [Bluetooth]**.
- 2 Ťuknutím na přepínač **[Používat Bluetooth]** povolíte nebo zakážete funkci.

Tip

- Funkci Bluetooth můžete také zapnout nebo vypnout v panelu Rychlé nastavení.

Poznámka

- Zařízení nelze připojit bezdrátově ke všem typům zařízení Bluetooth. Sony nezaručuje, že všechna zařízení Bluetooth budou s vaším zařízením kompatibilní.
- Pro bezpečnou komunikaci Bluetooth podporuje vaše zařízení funkci zabezpečení vyhovující normám Bluetooth. Zabezpečení však může být nedostatečné. Záleží na nastaveních atd. Při používání funkce Bluetooth si buďte vědomi bezpečnostních rizik.
- Vezměte prosím na vědomí, že Sony nenesе žádnou odpovědnost za únik dat, ke kterému může dojít při komunikaci přes připojení Bluetooth.

Příbuzné téma

- [Párování s jiným zřízením Bluetooth](#)
- [Nastavení menu](#)
- [Pojmenování vašeho zařízení](#)
- [Párování s dálkovým ovladačem nebo rukojetí Bluetooth](#)
- [Odesílání položek pomocí technologie Bluetooth](#)
- [Příjem položek pomocí technologie Bluetooth](#)

TP0001877836

Smartphone

Xperia 1 VI XQ-EC54/XQ-EC72

Pojmenování vašeho zařízení

Svému zařízení můžete dát jméno. Toto jméno se ukáže ostatním zařízením poté, co jste zapnuli funkci Bluetooth a vaše zařízení je nastaveno jako viditelné.

- 1 Najděte a ťukněte na **[Nastavení] > [Připojení zařízení] > [Spárovat nové zařízení] > [Název zařízení]**.
 - 2 Zadejte název pro své zařízení.
 - 3 Ťukněte na **[Přejmenovat]**.
-

Příbuzné téma

- [Zapnutí nebo vypnutí funkce Bluetooth](#)
- [Nastavení menu](#)

TP0001877930

Smartphone

Xperia 1 VI XQ-EC54/XQ-EC72

Párování s jiným zřízením Bluetooth

Párování je nezbytné pro připojení zařízení k dalším zřízením Bluetooth.

Jakmile je vaše zařízení spárováno s jiným zřízením Bluetooth, bude si to vaše zařízení pamatovat.

Ujistěte se, že zařízení, které chcete spárovat, má aktivovanou funkci Bluetooth a je viditelné pro ostatní zřízením Bluetooth.

1 Najděte a ťukněte na [Nastavení] > [Připojení zařízení] > [Spárovat nové zařízení].

Objeví se seznam dostupných zřízením Bluetooth.

2 ťukněte na zřízením Bluetooth, s kterým se chcete spárovat.

Tip

- Zařízení podporuje standard LE Audio. LE Audio je zvukový komunikační standard používaný technologií Bluetooth.
- Oddělená zřízením LE Audio (např. plně bezdrátová sluchátka nebo prostorové reproduktory) budou rozpoznána a spárována jako jedno zřízením. Některá zřízením však mohou být rozpoznána jednotlivě.
- Podrobnosti o zobrazeném názvu zřízením LE Audio naleznete v návodu k použití pro zřízením LE Audio.

Připojení vašeho zřízením k jinému zřízením Bluetooth

1. Najděte a ťukněte na [Nastavení] > [Připojení zařízení].
2. V nabídce [Uložená zřízením] ťukněte na zřízením Bluetooth, ke kterému se chcete připojit.

Chcete-li odpojit zřízením Bluetooth

1. Najděte a ťukněte na [Nastavení] > [Připojení zařízení].
2. V [Uložená zřízením] ťukněte na  (ikona nastavením) vedle názvu zřízením, jehož spárování chcete zrušit.
3. ťukněte na [Zapomenout] > [Zapomenout zřízením].

Poznámka

- Některá zřízením Bluetooth, například většina náhlavních souprav Bluetooth, vyžadují spárování i připojení k druhému zřízením.
- Při párování pomocí dálkového ovladače nebo rukojeti Bluetooth proveďte párování pomocí nastavením [Bluetooth dálk. ovl.] v aplikaci Fotoaparát.

Příbuzné téma

- [Zapnutí nebo vypnutí funkce Bluetooth](#)
- [Nastavením menu](#)
- [Pojmenování vašeho zřízením](#)
- [Párování s dálkovým ovladačem nebo rukojetí Bluetooth](#)
- [Odesílání položek pomocí technologie Bluetooth](#)
- [Příjem položek pomocí technologie Bluetooth](#)

Smartphone

Xperia 1 VI XQ-EC54/XQ-EC72

Párování s dálkovým ovladačem nebo rukojetí Bluetooth

Aplikaci Fotoaparát můžete v zařízení Xperia ovládat pomocí dálkového ovladače nebo rukojeti Bluetooth vyrobenou společností Sony (prodává se samostatně).

Podrobnosti o kompatibilních dálkových ovladačích a rukojetích naleznete na webových stránkách společnosti Sony, nebo se můžete obrátit na prodejce společnosti Sony nebo místní autorizovaný servis společnosti Sony.

Nahlédněte také do návodu k použití pro dálkový ovladač nebo rukojeť Bluetooth.

- 1 V zařízení Xperia spusťte aplikaci Fotoaparát.**
- 2 V zařízení Xperia ťukněte na  (ikona nastavení) > [Nabídka] > [Bluetooth dálk. ovl.] v režimu [Fotografie] nebo [Video], případně ťukněte na [MENU] > [Nastavení] > [Bluetooth dálk. ovl.] v režimu [Pro].**
- 3 V zařízení Xperia tuto funkci povolíte ťuknutím na přepínač [Použití dálkového ovládání].**
- 4 Na zařízení Xperia ťukněte na [Spárovat nové ovládání].**
- 5 Na dálkovém ovladači Bluetooth proveďte párování.**
 - GP-VPT2BT: Stiskněte a podržte tlačítko PHOTO a stranu T tlačítka zoomu po dobu alespoň 7 sekund.
 - RMT-P1BT: Stiskněte a přidržte tlačítko uvolnění závěrky/tlačítko REC a tlačítko ostření/transfokace (buď tlačítko + nebo tlačítko -) současně po dobu alespoň 7 sekund.



Podrobnosti naleznete v návodu k obsluze dálkového ovládání Bluetooth.
- 6 Na zařízení Xperia se řiďte instrukcemi na obrazovce.**

Vyberte [Spárovat a připojit] a [Spárovat] v zobrazeném oznámení a dialogovém okně, když zařízení Xperia detekuje dálkový ovladač Bluetooth. Název dálkového ovladače Bluetooth se může zobrazit jako adresa Bluetooth (čísla a písmena).

Poznámka

- Když provedete obnovení továrních dat, vymažou se také párovací informace. Chcete-li dálkový ovladač Bluetooth použít, proveďte znovu párování.
- Pokud je spojení Bluetooth nestabilní, odstraňte všechny překážky, například lidi nebo kovové předměty mezi zařízením Xperia a spárovaným dálkovým ovladačem Bluetooth.
- Pokud funkce nefunguje správně, zkontrolujte následující poznámky a zkuste párování znovu.
 - Potvrďte, že dálkový ovladač Bluetooth není připojen k jiným zařízením.
 - Zkontrolujte, že zařízení Xperia neovládáte nějakým jiným dálkovým ovladačem Bluetooth.
 - Zkontrolujte, zda je režim Letadlo zařízení Xperia vypnut.
 - Zkontrolujte, zda je funkce Bluetooth vašeho zařízení Xperia zapnutá.
 - Zrušte párování dálkového ovladače Bluetooth.

Tip

- Chcete-li změnit název spárovaného dálkového ovládání Bluetooth, najdete a ťukněte na [Nastavení] > [Připojení zařízení], ťukněte na  (ikona nastavení) vedle názvu spárovaného dálkového ovladače Bluetooth a poté na  (ikona úprav).





Používání odolného režimu fotoaparátu

Zařízení může při intenzivním používání omezovat určité funkce jako preventivní opatření. Zapnutím odolného režimu fotoaparátu můžete po delší dobu zachovat vysoký výkon.

1. Ťukněte na  (ikona nastavení) > [Nabídka] > [Bluetooth dálk. ovl.] v režimu [Fotografie] nebo [Video], případně ťukněte na [MENU] > [Nastavení] > [Bluetooth dálk. ovl.] v režimu [Pro].
2. Pro povolení funkce ťukněte na [Odolný režim fotoaparátu] a poté postupujte podle pokynů na obrazovce.

Ikony stavu připojení dálkového ovladače Bluetooth

Stav připojení dálkového ovladače Bluetooth můžete zkontrolovat v hledáčku, když je [Bluetooth dálk. ovl.] zapnuto při používání aplikace Fotoaparát.

-  (ikona připojení dálkového ovladače Bluetooth): Činnosti dálkového ovladače Bluetooth jsou povoleny.
-  (ikona odpojení dálkového ovladače Bluetooth): Činnosti dálkového ovladače Bluetooth jsou zakázány.
-  (ikona dostupnosti odolného režimu fotoaparátu): Odolný režim fotoaparátu je zapnut a k dispozici.
-  (ikona nedostupnosti odolného režimu fotoaparátu): Odolný režim fotoaparátu je zapnutý, ale nedostupný, protože k ovládání aplikace Fotoaparát nepoužíváte dálkový ovladač Bluetooth.

Tip

- Připojení Bluetooth je aktivní, pouze pokud zařízení Xperia používáte pomocí dálkového ovladače Bluetooth.

Zrušení spárování dálkového ovladače Bluetooth

1. Najděte a ťukněte na [Nastavení] > [Připojení zařízení].
2. V [Uložená zařízení] ťukněte na  (ikona nastavení) vedle názvu dálkového ovladače Bluetooth, jehož párování chcete zrušit.
3. Ťukněte na [Zapomenout] > [Zapomenout zařízení].

Ovládání dálkového ovladače Bluetooth

Stisknutím tlačítek na dálkovém ovladači Bluetooth můžete pořizovat snímky a nahrávat videa. Další informace o ovládání dálkového ovladače Bluetooth naleznete v uživatelské příručce pro dálkový ovladač Bluetooth.

Tip

- Chcete-li přepnout objektivy hlavního fotoaparátu, stiskněte tlačítko C1 na dálkovém ovladači Bluetooth.

Příbuzné téma

- [Zapnutí nebo vypnutí funkce Bluetooth](#)
- [Přehled režimu \[Fotografie\]](#)
- [Přehled režimu \[Video\]](#)
- [Přehled režimu \[Pro\]](#)
- [Další nastavení fotoaparátu](#)
- [Nastavení menu](#)

Smartphone

Xperia 1 VI XQ-EC54/XQ-EC72

Odesílání položek pomocí technologie Bluetooth

Technologie Bluetooth můžete používat ke sdílení položek s jinými zařízeními kompatibilními s Bluetooth, jako jsou telefony nebo počítače. Můžete odeslat následující typy položek:

- Fotografie a videa
- Hudbu a další zvukové soubory
- Webové stránky

Přesvědčte se, že je funkce Bluetooth zapnuta pro přijímací zařízení a že zařízení je viditelné pro ostatní zařízení Bluetooth.

- 1 Otevřete aplikaci obsahující položku, kterou chcete odeslat.**
- 2 Dotkněte se položky, podržte ji, a ťukněte na tlačítko  (ikona sdílení).**
- 3 Vyberte [Bluetooth] a poté ťukněte na název přijímacího zařízení.**

Pokud se zobrazí výzva, zapněte funkci Bluetooth.
- 4 Zobrazí-li se výzva, přijměte na přijímacím zařízení spojení.**
- 5 Zobrazí-li se výzva, potvrďte přenos do přijímacího zařízení.**
- 6 Na přijímacím zařízení přijměte příchozí položku.**

Příbuzné téma

- [Zapnutí nebo vypnutí funkce Bluetooth](#)
- [Nastavení menu](#)
- [Pojmenování vašeho zařízení](#)
- [Párování s jiným zřízením Bluetooth](#)
- [Příjem položek pomocí technologie Bluetooth](#)

TP0001877899

Smartphone

Xperia 1 VI XQ-EC54/XQ-EC72

Příjem položek pomocí technologie Bluetooth

Technologie Bluetooth můžete používat ke sdílení položek s jinými zařízeními kompatibilními s Bluetooth, jako jsou telefony nebo počítače. Můžete přijímat následující druhy položek:

- Fotografie a videa
- Hudbu a další zvukové soubory
- Webové stránky

Přesvědčte se, zda je funkce Bluetooth zapnutá a je viditelná pro ostatní zařízení Bluetooth.

- 1 Na odesílajícím zařízení odešlete data do svého zařízení.**
- 2 Po zobrazení oznámení příchozího souboru přetáhněte stavový řádek dolů a ťuknutím na oznámení přijměte přenos souboru.**
- 3 Ťuknutím na [Přijmout] zahájíte přenos souboru.**

Chcete-li zobrazit průběh přenosu, přetáhněte stavový řádek dolů.
- 4 Chcete-li otevřít přijatou položku, přetáhněte stavový řádek dolů a ťukněte na příslušné oznámení.**

Soubory, které jste obdrželi pomocí připojení Bluetooth, se ukládají do složky Stažené soubory aplikace Soubory.

Příbuzné téma

- [Zapnutí nebo vypnutí funkce Bluetooth](#)
- [Nastavení menu](#)
- [Pojmenování vašeho zařízení](#)
- [Párování s jiným zřízením Bluetooth](#)
- [Odesílání položek pomocí technologie Bluetooth](#)

TP0001877499

Smartphone

Xperia 1 VI XQ-EC54/XQ-EC72

Vysílání (Bluetooth LE Audio)

Vysílání je funkce, která používá LE Audio, což je nový standard technologie Bluetooth. LE Audio je zvukový komunikační standard používaný technologií Bluetooth.

Funkce vysílání umožňuje vysílat zvukový obsah a sdílet ho se dvěma či více lidmi **(A)**.

Funkce vysílání také umožňuje poslouchat obsah vysílání jiného uživatele ze sluchátek **(B)**.

Funkci vysílání LE Audio musí podporovat vysílající i přijímající zařízení. Musíte spárovat zařízení se sadou sluchátek podporujících standard LE Audio, která budete ovládat pomocí zařízení.

(A): Vysílání z vašeho zařízení

* Zařízení a sluchátka jsou na obrázku zobrazena bíle.

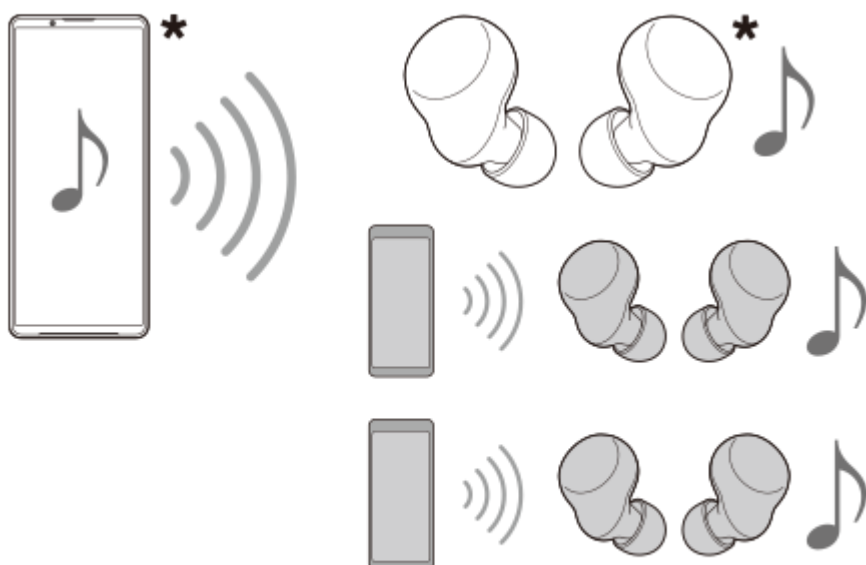



(B): Poslech vysílání jiného uživatele

* Zařízení a sluchátka jsou na obrázku zobrazena bíle.



Vysílání z vašeho zařízení

1. Otevřete požadovanou mediální aplikaci, například aplikaci Hudba.

2. Stiskněte tlačítko zvýšení nebo snížení hlasitosti.
Zobrazí se posuvník [Hlasitost médií].
3. Ťkněte na **...** (ikona další) >  (ikona vysílání) vedle posuvníku [Hlasitost médií].
Zobrazí se obrazovka [Vysílání].
4. Ťkněte na [Vysílat v aplikaci Hudba]. (Zobrazený text se může lišit v závislosti na mediální aplikaci, kterou používáte.)
Zobrazí se obrazovka [Média] a začne vysílání.
Vysílání lze poslouchat se sluchátky spárovanými se zařízením. Pokud nejsou pro vysílání výstupním zařízením sluchátka, Ťkněte na [Najít vysílání] a v seznamu vysílání vyberte název zařízení Xperia.
 - Chcete-li se vrátit na obrazovku [Vysílání], Ťkněte na [Hotovo].
 - Pokud již dále nechcete přijímat vysílání pomocí sluchátek spárovaných se zařízením, Ťkněte na [Opustit vysílání].
 - Chcete-li vysílání zastavit, Ťkněte na [Vysílat v aplikaci Hudba] (Zobrazený text se může lišit v závislosti na mediální aplikaci, kterou používáte.) > [Zastavit].
 - Název nebo heslo vysílání můžete upravit Ťknutím na  (ikona úprav) na obrazovce [Média]. Pokud heslo změníte, nebude vysílání ze sluchátek spárovaných se zařízením vysíláno. V takovém případě Ťkněte na [Najít vysílání] na obrazovce [Vysílání] a Ťknutím na [Opustit vysílání] odeberte zdroj vysílání, který vypršel. Poté znovu vyberte název zařízení Xperia ze seznamu vysílání.

Poznámka

- Vysílání nebude vysíláno z reproduktoru zařízení.

Tip

- Můžete také zahájit vysílání nebo vyhledat vysílání následujícím způsobem. Najděte a Ťkněte na [Nastavení] > [Připojení zařízení] >  (ikona nastavení) vedle názvu zařízení LE Audio, pomocí něhož chcete poslouchat vysílání, a poté Ťkněte na [Zahájit sdílení zvuku (vysílání)].
- Vysílat můžete také následujícími způsoby.
 - Během přehrávání obsahu přetáhněte stavový řádek dolů a v oznámení aplikace, kterou používáte, Ťkněte na název spárovaného zařízení Bluetooth > [Vysílání].
 - Stiskněte tlačítko zvýšení nebo snížení hlasitosti a poté Ťkněte na **...** (ikona další) > [Pustit Hudba přes] (Zobrazený text se může lišit v závislosti na mediální aplikaci, kterou používáte.) > [Vysílání].
- Při spuštění vysílání ze zařízení budete upozorněni, že vysíláte v panelu oznámení.

Poslech vysílání jiného uživatele ze sluchátek spárovaných s vaším zařízením

1. Stiskněte tlačítko zvýšení nebo snížení hlasitosti.
Zobrazí se posuvník [Hlasitost médií].
2. Ťkněte na **...** (ikona další) >  (ikona vysílání) vedle posuvníku [Hlasitost médií].
Zobrazí se obrazovka [Vysílání].
3. Ťkněte na [Najít vysílání].
4. V seznamu vysílání vyberte název vysílání, které chcete poslouchat, nebo Ťkněte na [Načtení QR kódu] a naskenujte QR kód zdroje vysílání.
Vysílání bude vysíláno ze sluchátek.
Nechcete-li dále vysílání přijímat, Ťkněte na [Opustit vysílání].

Příbuzné téma

- [Párování s jiným zřízením Bluetooth](#)
- [Nastavení menu](#)

Smartphone

Xperia 1 VI XQ-EC54/XQ-EC72

Technologie NFC (Near Field Communication)

NFC je bezdrátová technologie s maximálním dosahem 1 centimetr, proto musí být zařízení sdílející data umístěna blízko sebe.

Detekční oblast NFC je umístěna na zadní části zařízení. Přiložte vaše zařízení k druhému zařízení nebo čtečce NFC tak, aby se značky N dotýkaly. Zkontrolujte, zda je v obou zařízeních zapnuta funkce NFC.

Poznámka

- Pomocí určitých aplikací lze funkce NFC aktivovat, i když je zařízení vypnuté. Všimněte si, že ne všechna zařízení tuto funkci podporují.

Zapnutí nebo vypnutí funkce NFC

1. Najděte a ťukněte na [Nastavení] > [Připojení zařízení] > [Předvolby připojení] > [NFC].
2. Ťuknutím na přepínač [Používat NFC] povolíte nebo zakážete funkci.

Poznámka

- Aby připojení fungovalo, musíte mít v obou zařízeních aktivovanou funkci Wi-Fi nebo Bluetooth.

Tip

- Své zařízení můžete připojit k jiným zařízením kompatibilním s technologií NFC, jejichž výrobcem je Sony, například k reproduktorům nebo sluchátkům. Pokud chcete navázat tento druh připojení, přečtěte si další informace v uživatelské příručce ke kompatibilnímu zařízení.

Příbuzné téma

- [Názvy součástí](#)
- [Zapnutí nebo vypnutí funkce Bluetooth](#)
- [Nastavení menu](#)

TP0001877781

Smartphone

Xperia 1 VI XQ-EC54/XQ-EC72

Použití zařízení jako peněženky

Své zařízení můžete použít k placení za zboží bez potřeby skutečné peněženky a můžete spravovat všechny platební služby na jednom místě. Při placení si nezapomeňte zapnout funkci NFC, než přiložíte zařízení ke čtečce karet.

- 1 Zkontrolujte, zda je v zařízení povolena funkce NFC.**
- 2 Najděte a ťukněte na [Nastavení] > [Připojení zařízení] > [Předvolby připojení] > [NFC] > [Bezkontaktní platby].**
- 3 Spravujte platební služby podle potřeby.**
Můžete například změnit výchozí platební službu.

Poznámka

- Mobilní platební služby nemusí být v některých zemích/oblastech dostupné.
- Platby pomocí funkce NFC jsou podporovány, jen pokud je do držáku v pozici SIM1 vložena karta SIM s podporou funkce NFC.

Příbuzné téma

- [Technologie NFC \(Near Field Communication\)](#)
- [Nastavení menu](#)

TP0001877549

Smartphone

Xperia 1 VI XQ-EC54/XQ-EC72

Zrcadlení obrazovky zařízení na bezdrátově připojeném televizoru

Pokud váš televizor nebo jiná velká obrazovka podporuje zrcadlení, můžete si vychutnat obsah ze svého zařízení na televizoru nebo displeji bez kabelového připojení.

Zrcadlení obrazovky zařízení na podporovaném televizoru

Funkce Zrcadlení obrazovky umožňuje zobrazit obrazovku vašeho zařízení na televizní obrazovce nebo jiném velkém displeji bez kabelového připojení.

Technologie Wi-Fi Direct[®] vytváří mezi oběma zařízeními bezdrátové připojení, takže se můžete usadit a vychutnat si své oblíbené fotografie z pohodlí pohovky. Pomocí této funkce můžete také poslouchat hudbu ze zařízení prostřednictvím reproduktorů televizoru.

1. **Televizor:** Pro zapnutí funkce zrcadlení obrazovky postupujte podle pokynů v uživatelské příručce vašeho televizoru.
2. **Vaše zařízení:** Najděte a ťukněte na [Nastavení] > [Připojení zařízení] > [Předvolby připojení] > [Zrcadlení obrazovky].
3. Ťukněte na [Spustit].
4. Ťukněte na [OK] a vyberte zařízení.

Ukončení zrcadlení obrazovky mezi zařízeními

1. Najděte a ťukněte na [Nastavení] > [Připojení zařízení] > [Předvolby připojení] > [Zrcadlení obrazovky].
2. Ťukněte na [Odpojit] a pak ťukněte na [OK].

Poznámka

- Tuto funkci lze použít s televizory, které podporují funkci zrcadlení obrazovky.
- Při použití zrcadlení obrazovky nezakrývejte oblast antény Wi-Fi zařízení.
- Pokud používáte funkci Zrcadlení obrazovky, kvalita obrazu může být někdy negativně ovlivněna rušením z jiných sítí Wi-Fi.

Tip

- Zrcadlení obrazovky můžete také zastavit ťuknutím na oznámení na stavovém řádku zařízení. Přetáhněte stavový řádek směrem dolů a ťukněte na  (ikona většího rozšíření) a pak na [Odpojit] > [OK].

Zrcadlení obrazovky vašeho zařízení na televizoru při použití aplikací kompatibilních s Chromecast

Při použití aplikací kompatibilních s Chromecast, jako je YouTube, můžete sledovat obrazovku svého zařízení na televizoru.

Ťukněte na tlačítko Cast na obrazovce aplikace a poté vyberte televizor, na kterém chcete obrazovku vašeho zařízení zrcadlit. Ujistěte se, že zařízení a televizor jsou připojeny ke stejné síti Wi-Fi.

Další informace naleznete v nápovědě k prohlížeči Chromecast na adrese support.google.com/.

Tip

- V závislosti na aplikaci, kterou používáte, bude možná třeba se přihlásit k aplikaci na televizoru pomocí stejného účtu Google, který v zařízení používáte.

Příbuzné téma

- [Názvy součástí](#)
- [Nastavení menu](#)

TP1000431389

B-ABZ-100-31 Copyright 2024 Sony Corporation

Smartphone

Xperia 1 VI XQ-EC54/XQ-EC72

Připojení zařízení k zařízením USB

Předvolby USB můžete nastavit podle počítače nebo zařízení USB připojeného k zařízení.

Pomocí hostitelského adaptéru USB můžete k vašemu zařízení připojit různá zařízení USB, například velkokapacitní paměťová zařízení USB, sluchátka, herní ovladače, klávesnice USB nebo myši USB.



- 1 Připojte zařízení k zařízení USB pomocí kabelu USB.
- 2 Přetáhněte stavový řádek dolů, čímž otevřete panel oznámení, a ťukněte na oznámení o nastavení připojení USB.
- 3 Ťukněte na [Klepnutím zobrazíte další možnosti] a potom vyberte požadovanou možnost.

Tip

- Předvolby USB můžete také nastavit, když najdete a ťuknete na [Nastavení] > [Připojení zařízení] > [USB].

Předvolby USB

- **Zařízení ovládající USB:** Můžete zvolit, které zařízení bude vedoucí - vaše zařízení, nebo zařízení připojené pomocí USB.
- **Používat USB pro:** Můžete zvolit účel připojení USB.
 - **Přenos souborů:** Spravuje soubory nebo aktualizuje software zařízení. Tato možnost se používá u počítačů s Microsoft® Windows®. Nabíjení je ve výchozím nastavení povoleno.
 - **Tethering přes USB:** Zařízení může fungovat jako zařízení pro sdílení připojení.
 - **MIDI:** Zařízení může fungovat jako vstup MIDI pro aplikace hudebních nástrojů.
 - **PTP:** Zařízení je rozpoznáno jako fotoaparát. Můžete přenášet pouze fotografie a videa.

- **Žádný přenos dat:** Nabijte zařízení, když je [Zařízení ovládající USB:] nastaveno na [Toto zařízení]. Když je [Zařízení ovládající USB:] nastaveno na [Připojené zařízení], lze použít zařízení jako zdroj napájení a nabíjet druhé připojené zařízení.
- **Možnosti přenosu souborů**
 - **Převádět videa do formátu AVC:** Video se převedou do formátu AVC a přenesou se do připojeného zařízení.

Poznámka

- Společnost Sony nezaručuje kompatibilitu všech zařízení USB se zařízením.
- Toto zařízení má port USB bez krytky. Nepřipojujte kabel USB k mokrému zařízení, vždy vyčkejte, než port zcela vyschne.

Příbuzné téma

- [Nastavení menu](#)

TP0001877788

Smartphone

Xperia 1 VI XQ-EC54/XQ-EC72

Zajištění ochrany zařízení

Vaše zařízení obsahuje volby zabezpečení, které jsou důrazně doporučeny pro případ ztráty nebo odcizení.

Zařízení můžete chránit několika způsoby, jak je uvedeno níže.

Najděte a ťukněte na [Nastavení] > [Zabezpečení] a poté na nastavení, které chcete změnit.

- [Zámek obrazovky]: Nastavte způsob zabezpečení při odemykání obrazovky.
- [Správce otisků prstu]: Registruje otisky prstů jako způsob zabezpečení při odemykání zařízení nebo ověřování nákupů.
- [Další nastavení zabezpečení] > [Zámek SIM karty]: Při používání karty SIM v zařízení zadejte kód PIN.

Další informace naleznete na support.google.com/android/.

Poznámka

- Pokud k ochraně zařízení používáte možnost zabezpečení, je důležité si zapamatovat údaje zadané při nastavování.

Tip

- Pokud k ochraně zařízení používáte otisky prstů, můžete pomocí funkce [Stisknutím odemkněte otiskem prstu] zabránit nechtěnému odemknutí zařízení. Najděte a ťukněte na [Nastavení] > [Zabezpečení] a potom ťuknutím na přepínač [Stisknutím odemkněte otiskem prstu] povolte funkci. Zařízení zjistí otisk prstu a odemkne se pouze v případě, že stisknete tlačítko napájení. Pro odemčení zařízení stiskněte tlačítko napájení a podržte na něm prst.

Příbuzné téma

- [Nastavení menu](#)
- [Vyhledání, uzamknutí nebo vymazání ztraceného zařízení](#)

TP0001877752



Smartphone

Xperia 1 VI XQ-EC54/XQ-EC72

Vyhledání čísla IMEI zařízení

Zařízení je přiřazeno jedinečné identifikační číslo, která je označováno jako IMEI. Toto číslo si poznamenejte. Můžete ho potřebovat, pokud dojde k odcizení zařízení, nebo při kontaktování podpory.

Vyhledání čísla IMEI pomocí číselníku

1. Najděte a ťukněte na  (ikona telefonu).
2. Ťukněte na  (ikona číselníku).
3. Zadejte *#06# na číselníku. Číslo IMEI se zobrazí automaticky.

Zobrazení čísla IMEI na držáku

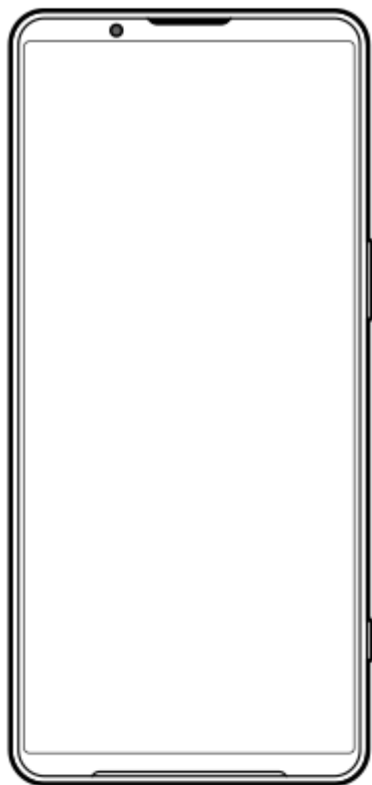

1. Vysuňte držák.
Číslo IMEI je uvedeno na držáku.

Příbuzné téma

- [Zajištění ochrany zařízení](#)

Smartphone

Xperia 1 VI XQ-EC54/XQ-EC72

Vyhledání, uzamknutí nebo vymazání ztraceného zařízení

Google nabízí webovou službu lokalizace a zabezpečení s názvem „Vyhledání zařízení“. Po přihlášení k účtu Google je ve výchozím nastavení zapnuto „Vyhledání zařízení“. Pokud zařízení ztratíte, můžete „Vyhledání zařízení“ použít k vyhledání, uzamčení nebo vymazání.

Další informace naleznete na support.google.com/android/.

TP0001877792

B-ABZ-100-31 Copyright 2024 Sony Corporation

Smartphone

Xperia 1 VI XQ-EC54/XQ-EC72

O této uživatelské příručce

Toto je uživatelská příručka Xperia 1 VI pro verzi softwaru Android 14. Pokud si nejste jisti, jaká verze softwaru je v zařízení spuštěna, můžete ji zjistit v nabídce Nastavení.

Informace o běžných funkcích a nastaveních systému Android (například základní nastavení systému Android, nastavení Wi-Fi, nastavení výchozí obrazovky, přenosu obsahu, navigaci na panelu aplikací, oznámení a dalších funkcích aplikace Google) viz support.google.com/android/.

Poznámka

- Aktualizace systému a aplikací mohou funkce na vašem zařízení zobrazit jinak, než jak je popsáno v této uživatelské příručce. Verze systému Android nemusí být aktualizací ovlivněna.
- Všechny obrázky použité jako vzorové obrázky v této uživatelské příručce jsou pouze pro ilustrativní účely a nebyly pořízeny skutečným zařízením.

Kontrola aktuální verze softwaru a názvu modelu zařízení

Najděte a ťukněte na [Nastavení] > [Informace o telefonu]. Aktuální verze softwaru se zobrazí v [Číslo sestavení]. Aktuální název modelu se zobrazí v [Model].

Omezení služeb a funkcí

Služby a funkce uvedené v této uživatelské příručce nemusí být podporovány v některých zemích/regionech či některými sítěmi a poskytovateli služeb. Mezinárodní tísňové číslo GSM lze vždy použít ve všech zemích/regionech a sítích a všemi poskytovateli služeb, pokud je zařízení připojeno k mobilní síti. Pokud chcete ověřit dostupnost specifické služby nebo funkce a zjistit, zda jsou účtovány další poplatky za přístup nebo používání, obraťte se na svého mobilního operátora nebo poskytovatele služeb.

Použití některých funkcí a aplikací popsaných v této příručce může vyžadovat přístup k Internetu. Při připojení k internetu pomocí zařízení mohou být účtovány poplatky za přenos dat. Další informace získáte u svého poskytovatele bezdrátového připojení.

Příbuzné téma

- [Před aktualizací zařízení](#)
- [Bezdrátová aktualizace zařízení](#)
- [Nastavení menu](#)

TP0001877846

Smartphone

Xperia 1 VI XQ-EC54/XQ-EC72

Usnadnění

Nastavení usnadnění

System Android nabízí mnoho funkcí usnadnění, jako je [TalkBack], [Zobrazovaná velikost a text] ([Velikost písma]), [Barvy a pohyb] ([Korekce barev], [Tmavý motiv]), [Velmi tmavé], [Zvětšení] a mnoho dalších.

Funkce usnadnění lze najít pod [Nastavení] > [Přístupnost].

Další informace naleznete v nápovědě služby usnadnění přístupu Android na adrese support.google.com/accessibility/android.

Příbuzné téma

- [Nastavení menu](#)

TP1000431390

Smartphone

Xperia 1 VI XQ-EC54/XQ-EC72

Používání zařízení ve vlhkém a prašném prostředí

Vaše zařízení je vodotěsné a prachotěsné s hodnocením IPX5/IPX8 a IP6X. Nezapomeňte však, že všechny porty a konektory USB musí být před použitím zcela suché a kryty musí být pevně zavřené. Toto zařízení je vybaveno slotem držáku karty SIM / karty microSD s připojeným krytem. Neměli byste zařízení ponořovat zcela pod vodu ani ho vystavovat mořské vodě, slané vodě, chlorované vodě ani tekutinám, jako jsou nápoje. Záruka se nevztahuje na poškození krytu nebo defekty způsobené nevhodným používáním nebo užíváním zařízení v rozporu s pokyny společnosti Sony. Informace o záruce najdete v části Důležité informace uvedené v [Nastavení] > [Informace o telefonu] > [Právní informace] na vašem zařízení.

Uzavření přiložených krytů

1. Stiskněte zvýrazněné pozice podle obrázku a zkontrolujte, zda mezi krytem a zařízením nejsou žádné mezery.
(A): Kryt

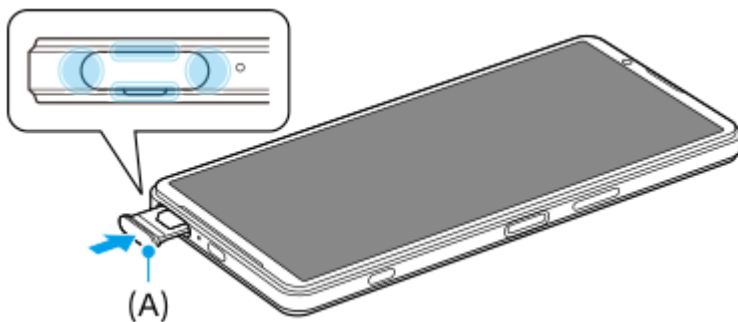

Osušení zařízení

1. Pomocí hadříku z mikrovlákna otřete vlhkost ze zařízení.



2. Pevně přidržete zařízení a port USB směrem dolů a zatřepajte zařízením nejméně 20krát. Otočte zařízení a znovu alespoň 20krát zatřeste zařízením.

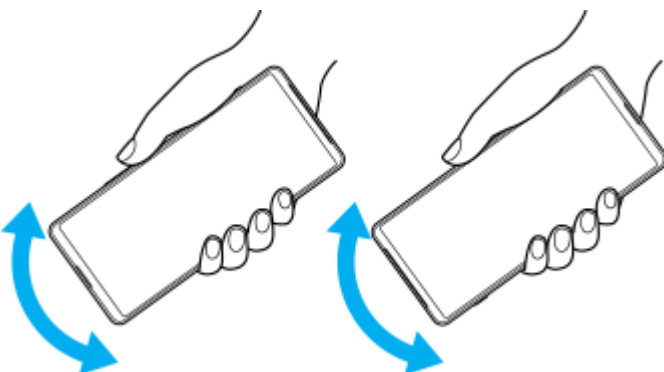

3. Pomocí hadříku z mikrovlákna otřete zbývající vlhkost. Otřete tlačítka, porty a části vašeho zařízení, například reproduktory, mikrofony, snímače, fotoaparáty atd., jak je to vidět na obrázku.

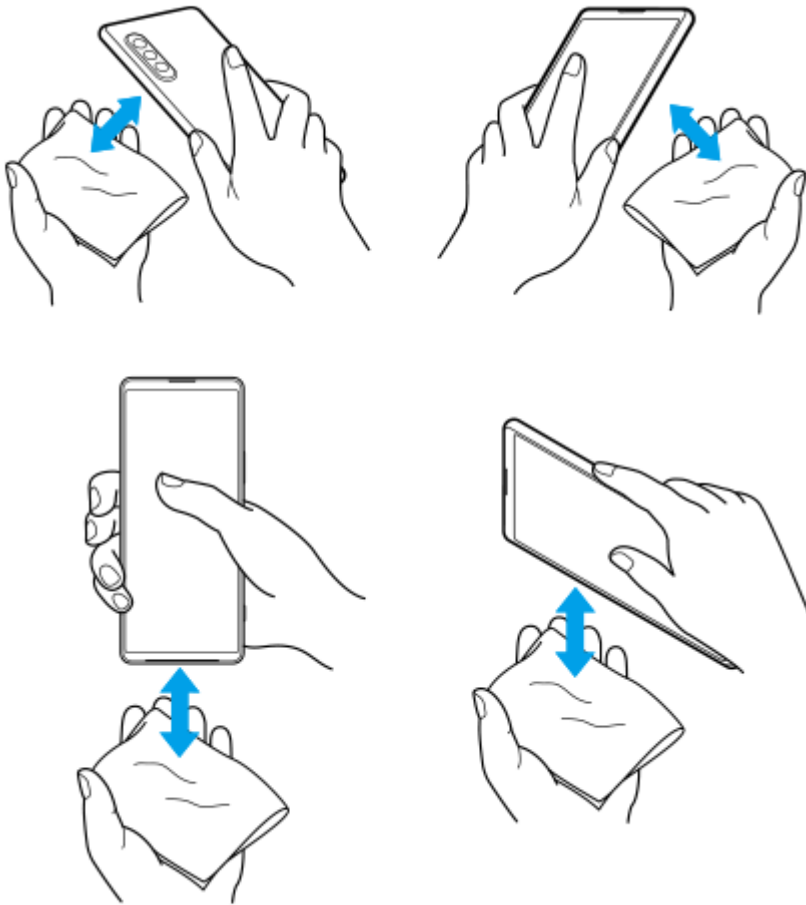

4. Před použitím nechte zařízení několik hodin vyschnout, až bude zcela suché.

TP1000431391

B-ABZ-100-31 Copyright 2024 Sony Corporation

Smartphone

Xperia 1 VI XQ-EC54/XQ-EC72

Právní informace

Tuto uživatelskou příručku vydává Sony Corporation (dále jen „Sony“) nebo její místní dceřiná společnost bez jakékoli záruky. Zlepšení a změny této uživatelské příručky z důvodu opravy tiskových chyb, nepřesností v aktuálních informacích nebo zdokonalení programů nebo vybavení může společnost Sony provést kdykoli a bez předchozího upozornění. Tyto změny však budou zahrnuty v nových vydáních této uživatelské příručky. Všechny obrázky jsou uvedeny pouze pro ilustraci a nemusí zcela přesně odpovídat skutečnému zařízení.

Všechny zde uvedené názvy produktů a společností jsou ochranné známky nebo registrované ochranné známky příslušných vlastníků. Všechny ostatní ochranné známky jsou majetkem příslušných vlastníků. Všechna další zde výslovně neuvedená práva jsou vyhrazena. Další informace viz <https://www.sony.net/Products/smartphones/trademarks-and-copyright.html>.

Tato uživatelská příručka může odkazovat na služby nebo aplikace poskytované třetími stranami. Použití takových programů či služeb může vyžadovat samostatnou registraci u třetí strany, úhradu poplatků nebo poskytnutí údajů o kreditní kartě a může podléhat dalším podmínkám použití, změnám, přerušení nebo ukončení v libovolném čase. U aplikací z webových stránek třetí strany nebo ke kterým jste se prostřednictvím webových stránek třetí strany dostali si předem prostudujte podmínky použití a zásady ochrany osobních údajů. Sony neposkytuje ani nezaručuje dostupnost nebo výkon aplikací, webových stránek, nebo nabízených služeb jakékoli třetí strany.

Toto zařízení je vybaveno funkcemi umožňujícími stahovat, ukládat a předávat dodatečný obsah, například hudbu nebo videa. Použití takového obsahu může být omezeno nebo zakázáno právy třetích stran, mezi která patří mimo jiné omezení vyplývající ze zákonů o ochraně autorských práv. Za dodatečný obsah stažený do vašeho zařízení nebo předaný dál nesete plnou zodpovědnost vy, nikoli Sony. Před použitím dodatečného obsahu ověřte, že je obsah řádně licencován nebo jinak povolen pro dané použití. Sony nezaručuje přesnost, integritu nebo kvalitu dodatečného obsahu jakékoli třetí strany. Sony nebude za žádných okolností odpovědná za nevhodné použití dodatečného obsahu nebo jiného obsahu třetí strany.

Licence k tomuto výrobku je udělena podle licencí MPEG-4 visual a AVC patent portfolio k osobnímu a nekomerčnímu využití spotřebitelem ke (i) kódování videa podle vizuálního standardu MPEG-4 („video MPEG-4“) nebo standardu AVC („video AVC“) a k (ii) dekódování videa MPEG-4 nebo AVC zakódovaného spotřebitelem při osobních a nekomerčních činnostech a/ nebo získaného od poskytovatele videa vlastního licenci společnosti MPEG LA k poskytování videa MPEG-4 a AVC. Licence není udělena k jiným způsobům užití a nezahrnuje je. Další informace, včetně informací týkajících se reklamního, interního a komerčního používání a licencí můžete získat od společnosti MPEG LA, L.L.C. Viz <https://www.mpegla.com>. Licenci k technologii dekódování zvuku MPEG Layer-3 poskytly společnosti Fraunhofer IIS a Thomson.

Poznámka: Sony doporučuje uživatelům zálohovat si své osobní údaje a informace.

SPOLEČNOST SONY ODMÍTÁ ODPOVĚDNOST ZA JAKÉKOLI ZTRÁTY, VYMAZÁNÍ NEBO PŘEPSÁNÍ OSOBNÍCH DAT A SOUBORŮ ULOŽENÝCH V ZAŘÍZENÍ (NAPŘÍKLAD VČETNĚ AVŠAK NEJEN KONTAKTŮ, HUDEBNÍCH SKLADEB A OBRÁZKŮ) ZPŮSOBENÝCH AKTUALIZACÍ ZAŘÍZENÍ KTERÝMKOLI ZE ZPŮSOBŮ POPSANÝCH V TÉTO UŽIVATELSKÉ PŘÍRUČCE NEBO DOKUMENTACI.

CELKOVÁ NÁHRADA ŠKODY ZA JAKÉKOLI POŠKOZENÍ ČI ZTRÁTY (AŽ UŽ VYJÁDŘENÉ, NEBO PŘEDPOKLÁDANÉ, VČETNĚ NAPŘÍKLAD ZPŮSOBENÉ NEDBALOSTÍ) ZE STRANY SPOLEČNOSTI SONY NEBO JEJÍCH DODAVATELŮ NEMŮŽE V ŽÁDNÉM PŘÍPADĚ PŘESÁHNOUT ČÁSTKU, KTEROU JSTE ZA ZAŘÍZENÍ SKUTEČNĚ ZAPLATILI.

TP0002396676

Smartphone

Xperia 1 VI XQ-EC54/XQ-EC72

Záruka, SAR a pokyny k použití

Informace o záruce, specifické míře absorpce (SAR) a bezpečnosti najdete v části s důležitými informacemi v [Nastavení] > [Informace o telefonu] > [Právní informace] ve vašem zařízení.

TP0002284143

B-ABZ-100-31 Copyright 2024 Sony Corporation