

SONY®

Stereofonní přijímač Stereofónny prijímač

Návod k obsluze

CS

Návod na používanie

SK

Pro zákazníky v USA

Záznam vlastníka

Číslo modelu a sériové číslo jsou umístěny na zadní části receiveru. Opište sériové číslo do níže uvedených kolonky. Na tato čísla se odkažte vždy při telefonním hovoru se svým prodejcem značky Sony ohledně tohoto výrobku.

Číslo modelu STR-DH190

Sériové číslo _____

VAROVÁNÍ

Abyste snížili riziko vzniku požáru a zásahu elektrickým proudem, nevystavujte tento přístroj dešti nebo vlhkosti.

V zájmu snížení rizika požáru nepřikrývejte větrací otvor zařízení novinami, ubrusy, závěsy atd.

Nevystavujte přístroj otevřeným zdrojům ohně (například zapáleným svíčkám).

V zájmu snížení rizika vzniku požáru nebo úrazu elektrickým proudem nevystavujte zařízení kapajícím nebo stříkajícím tekutinám a nepokládejte na něj předměty naplněné tekutinami, jako jsou vázy.

Neumísťujte přístroj do stísněného prostoru, jako je knihovna nebo vestavěná skříňka.

Protože zástrčka napájecího kabelu slouží k odpojení přístroje od elektrické sítě, připojte přístroj do snadno přístupné zásuvky elektrické sítě. Zaznamenáte-li u jednotky nějakou vadu, odpojte neprodleně zástrčku ze zásuvky elektrické sítě.

Dokud je přístroj zapojen do síťové zásuvky, není odpojen od elektrické sítě, a to i v případě, že je vypnutý.

UPOZORNĚNÍ

Pokud baterii nahradíte nesprávným typem, vzniká riziko výbuchu. Nevystavujte baterie ani přístroje s vloženými bateriemi nadměrnému horku, například slunečnímu světlu nebo ohni.



UPOZORNĚNÍ HORKÝ POVRCH

Aby se snížilo riziko popálení, nedotýkejte se horkého povrchu, kde se zobrazuje tento symbol.

PRO ZÁKAZNÍKY VE SPOJENÝCH STÁTECH. NEPLATÍ PRO KANADU, VČETNĚ PROVINCE QUEBEC.

POUR LES CONSOMMATEURS AUX ÉTATS-UNIS. NON APPLICABLE AU CANADA, Y COMPRIS LA PROVINCE DE QUÉBEC.

Pro zákazníky v USA



Tento symbol má varovat uživatele před neizolovaným „nebezpečným napětím“ v krytu výrobku, které může být dostatečně vysoké na to, aby představovalo nebezpečí úrazu elektrickým proudem.



Tento symbol má upozornit uživatele na to, že dokumentace dodávaná s přístrojem obsahuje důležité provozní pokyny a pokyny týkající se údržby.

Důležité bezpečnostní pokyny

- 1) Přečtěte si tyto? pokyny.
- 2) Uložte si tyto pokyny.
- 3) Dbejte všech varování.
- 4) Postupujte podle všech pokynů.
- 5) Nepoužívejte tento přístroj v blízkosti vody.
- 6) Čistěte pouze suchým hadříkem.
- 7) Nezakrývejte ventilační otvory. Instalujte v souladu s pokyny výrobce.
- 8) Neinstalujte v blízkosti zdrojů tepla, jako například topných těles, vývodů vytápěcích systémů, sporáků nebo jiných zařízení (včetně zesilovačů), které vytvářejí teplo.
- 9) Nenarušujte bezpečnostní opatření polarizované nebo uzemněné zástrčky. Polarizovaná zástrčka má dva ploché kolíky a jeden je širší než druhý. Uzemňovací zástrčka má dva ploché kolíky a uzemňovací vidlici. Široký plochý kolík nebo vidlice zajišťují vaši bezpečnost. Nehodí-li se dodávaná zástrčka do vaší zásuvky, obraťte se na elektrotechnika ohledně výměny zastaralé zásuvky.
- 10) Po napájecím kabelu se nesmí chodit a nesmí dojít k jeho poškození, zejména u zástrčky, objímky a v místě, kde vychází ze zařízení.
- 11) Používejte pouze doplňky/příslušenství, které stanovil výrobce.

- 12) Používejte pouze vozík, stojan, stativ, konzolu nebo stůl, které stanovil výrobce nebo které byly dodány společně se zařízením. Při přemísťování pojízdného stolku s přístrojem postupujte obezřetně, abyste se vyvarovali zraněním způsobeným převržením.



- 13) Při bouřkách nebo při dlouhé době nepoužívání přístroje jej odpojte z elektrické sítě.
- 14) Servis přenechte výhradně kvalifikovaným pracovníkům. Servis je nutný, byl-li přístroj jakýmkoliv způsobem poškozen, např. v případě poškození síťového kabelu nebo zástrčky, vniknutí tekutiny či pádu předmětu dovnitř přístroje, vystavení přístroje dešti nebo vlhkosti, nesprávného fungování nebo upuštění na zem.

POZNÁMKA:

Toto zařízení bylo testováno a bylo označeno za vyhovující omezením digitálního zařízení třídy B, ve shodě s částí 15 pravidel FCC.

Tyto limity jsou nastaveny tak, aby v rámci instalace v domácnosti zajišťovaly přiměřenou ochranu proti nežádoucímu rušení. Toto zařízení vytváří, používá a může vyzářovat radiofrekvenční energii. Není-li nainstalováno a používáno v souladu s pokyny, může způsobit škodlivé rušení rádiových komunikací. Není ale zaručeno, že při určité instalaci k poruše nedojde. Způsobí-li toto zařízení škodlivou poruchu na příjmu rádia nebo televize, kterou lze určit podle vypnutí a zapnutí zařízení, musí se uživatel pokusit opravit poruchu pomocí jednoho nebo více následujících opatření:

- Přesměrujte nebo přemístěte přijímací anténu.
- Zvětšete vzdálenost mezi zařízením a receiverem.
- Připojte zařízení do zásuvky v jiném obvodu, než do kterého je zapojen receiver.
- Potřebujete-li pomoc, kontaktujte prodejce nebo zkušeného technika.

UPOZORNĚNÍ

Mějte na paměti, že jakékoli změny nebo úpravy, které nejsou vysloveně schváleny v této příručce, vás mohou zbavit oprávnění toto zařízení obsluhovat.

V souladu s emisními limity FCC je nutné k připojení hostitelských počítačů a periferních zařízení použít řádně stíněné a uzemněné kabely a konektory.

Kabel reproduktorů musí být připojený k přístroji a reproduktorům v souladu s následujícími pokyny, snížíte tak riziko úrazu elektrickým proudem.

- 1) Odpojte síťový kabel z ELEKTRICKÉ SÍTĚ.
- 2) Sejměte 10 až 15 mm izolace kabelu reproduktorů.
- 3) Připojte opatrně kabel reproduktorů k přístroji a reproduktorům tak, abyste se nedotkli jádra kabelu reproduktorů rukou. Síťový kabel odpojte z ELEKTRICKÉ SÍTĚ také před odpojením kabelu reproduktorů od přístroje a reproduktorů.

Toto zařízení nesmí být umístěno nebo používáno společně s jinou anténou nebo vysílačem.

Pro zákazníky v Kanadě

K připojení hostitelských počítačů a/nebo periférií je nutné použít řádně stíněné a uzemněné kabely a konektory.

Toto zařízení vyhovuje bezlicenční normě RSS agentury Industry Canada. Provoz podléhá následujícím dvěma podmínkám:

- (1) Toto zařízení nesmí vytvářet rušení a
- (2) Toto zařízení musí přijmout veškeré rušení, včetně takového, které může zapříčinit jeho nežádoucí funkci.

Pro zákazníky v USA a Kanadě

Toto zařízení odpovídá limitům vystavení radiaci FCC/IC stanoveným pro nekontrolované prostředí a splňuje pokyny FCC pro vystavení rádiovým frekvencím (RF) a RSS-102 pro vystavení radiofrekvenční energii (RF). Toto zařízení by mělo být instalováno a provozováno na místě, kde je vzdálenost zářiče alespoň 20 cm od těla.

Pro zákazníky v Austrálii



Likvidace starých elektrických a elektronických zařízení (platí v Evropské unii a dalších zemích se systémy odděleného sběru odpadu)

Informace pro zákazníky v Evropě



Likvidace baterií a elektrických a elektronických zařízení (platí v Evropské unii a v dalších zemích se systémy sběru tříděného odpadu)

Tento symbol na výrobku, baterii nebo obalu značí, že s výrobkem a baterií nesmí být nakládáno jako s domovním odpadem.

Na určitých bateriích může být tento symbol použitý spolu s chemickou značkou.

Chemická značka pro olovo (Pb) se na baterii přidává v případě, že obsahuje více než 0,004 % olova. Zajištěním správné likvidace těchto výrobků a baterií pomůžete předejít

potenciálním negativním dopadům na životní prostředí a zdraví lidí, ke kterým by mohlo dojít při nesprávné likvidaci. Recyklace materiálů napomáhá zachovávat přírodní zdroje. V případě výrobků, které z důvodů bezpečnosti, výkonu nebo integrity dat vyžadují nepřetržité připojení k vestavěné baterii, musí být tato baterie vyměněna pouze kvalifikovaným servisním personálem.

Abyste zajistili, že s baterií i elektrickými a elektronickými zařízeními bude správně naloženo, předejte tyto výrobky po skončení jejich životnosti na příslušném sběrném místě zajišťujícím recyklaci elektrických a elektronických zařízení. V případě všech dalších typů baterií si přečtěte část popisující bezpečné vyjmutí baterie z výrobku. Předejte baterii na příslušné sběrné místo pro recyklaci použitých baterií. Podrobné informace o recyklaci tohoto výrobku nebo baterie získáte na příslušném úřadě místní samosprávy, ve firmě zajišťující svoz odpadu nebo v obchodě, kde jste výrobek zakoupili.

Upozornění pro zákazníky: Následující informace se vztahují pouze na zařízení zakoupená v zemích podléhajících směrnici EU

Tento produkt byl vyroben společností Sony Corporation, případně na její objednávku.

Dovozce do EU: Sony Europe B.V.

S dotazy souvisejícími se shodou produktů se zákony Evropské unie se obračejte na autorizovaného zástupce dovozce do EU: Sony Belgium, bijkantoor van Sony Europe B.V., Da Vincilaan 7-D1, 1930 Zaventem, Belgie.

Společnost Sony Corporation tímto prohlašuje, že toto zařízení splňuje podmínky Směrnice 2014/53/EU.

Úplný text prohlášení o shodě pro EU je k dispozici na adrese:

<http://www.compliance.sony.de/>



Toto rádiové zařízení je určeno k použití spolu se schválenými verzemi softwaru, které jsou uvedeny v prohlášení o shodě pro EU.

U softwaru nahraného v tomto rádiovém zařízení byla ověřena shoda se základními požadavky směrnice 2014/53/EU.

Verzi softwaru můžete zkontrolovat stiskem tlačítka AMP MENU a následným výběrem možnosti „VERSION“ pomocí tlačítek \blacktriangle / \blacktriangledown a \odot .

Tento stereofonní zesilovač je určen k přehrávání zvuku z připojených zařízení, streamování hudby ze zařízení BLUETOOTH® a přehrávání z tuneru FM.

Toto zařízení bylo testováno a bylo shledáno, že splňuje limity regulace EMC, které se týkají používání propojovacího kabelu kratšího než 3 metry.

Nadměrný akustický tlak ze sluchátek může způsobit ztrátu sluchu.

Obsah

Dodávané položky	6
Hlavní funkce přijímače	6
Součásti a ovládací prvky	7

Připojení a příprava

1: Příprava potřebných položek	12
2: Nastavení a připojení reproduktorů	13
3: Připojení audiovizuálních zařízení	15
4: Připojení antény FM	18
5: Zapnutí přijímače	18
6: Nastavení reproduktorů	19

Přehrávání

Přehrávání zvuku na audiovizuálních zařízeních	21
Přehrávání zvuku na zařízení BLUETOOTH®	21

Tuner

Automatické ladění stanice FM (Automatic Tuning)	24
Přednastavení rozhlasových stanic v pásmu FM (předvolba v paměti)	25
Příjem vysílání RDS (pouze u modelů pro Evropu a Tichomoří).....	26

Nabídka / Ostatní funkce

Používání nabídky	27
Poslech zvuku ve vysoké kvalitě (Pure Direct)	29
Změna názvu jednotlivých vstupů a předvolby stanice (NAME IN)	29
Zobrazení informací na panelu displeje	30
Nahrávání pomocí přijímače	31
Obnovení výchozího továrního nastavení	31
Úspora energie	32

Odstraňování problémů / Specifikace

Řešení problémů	33
Bezpečnostní opatření	36
Specifikace	37
Komunikace BLUETOOTH®	38
Autorská práva	39
Rejstřík	40

Dodávané položky

- Přijímač (1)

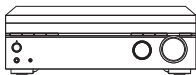

- Dálkové ovládání (1)

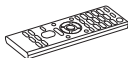

- Baterie R03 (velikost AAA) (2)



- Drátová anténa pro příjem v pásmu FM (1)



- Průvodce spuštěním (1)



Popisuje postup připojení systému stereofonních reproduktorů, připojení zařízení a poslech připojených zařízení.

- Návod k obsluze (tato brožura) (1)



Návody týkající se tohoto produktu

- Některé ilustrace jsou uvedeny v podobě schémat a mohou se lišit od konkrétních výrobků.
- Návody týkající se tohoto produktu popisují především postupy využívající dálkový ovladač. Můžete také použít ovládací prvky na receiveru, mají-li stejné nebo podobné popisky jako tlačítka na dálkovém ovládání.

Hlavní funkce přijímače

Kompatibilní s bezdrátovou technologií BLUETOOTH®

- K přijímači můžete připojit přehrávač WALKMAN®, smartphone nebo tablet pomocí funkce BLUETOOTH® a bezdrátově přehrávat obsah těchto zařízení (strana 21).
- Přijímač můžete zapnout ze spárovaného zařízení BLUETOOTH®, i když je přijímač v pohotovostním režimu (strana 27).

Vybaveno konektory PHONO IN

Můžete si vychutnat vysoce kvalitní zvuk z gramofonu připojeného k přijímači (strana 15).

Součásti a ovládací prvky

Čelní panel přijímače

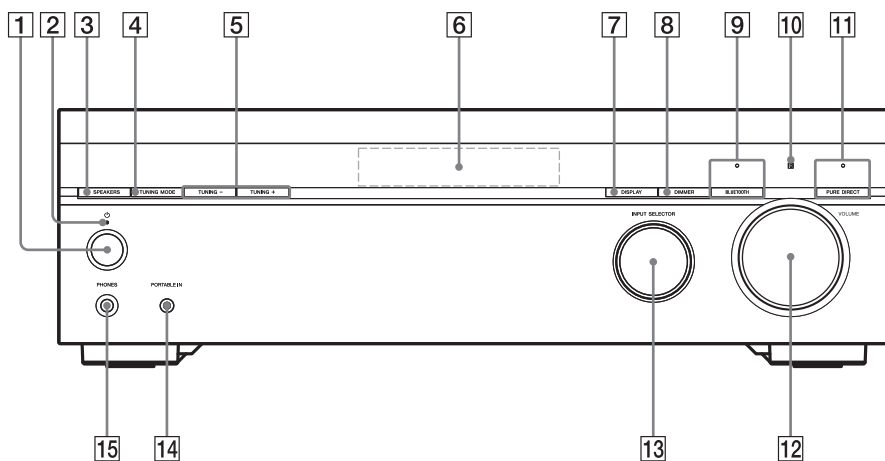

1 (napájení)

Zapnutí přijímače nebo jeho přepnutí do pohotovostního režimu.

2 Kontrolka napájení

- **Zelená:** Přijímač je zapnutý,
- **Červená:** Přijímač je v pohotovostním režimu a možnost „BT STBY“ je nastavena na hodnotu „STBY ON“.*
- **Kontrolka zhasne:** Přijímač je v pohotovostním režimu a možnost „BT STBY“ je nastavena na hodnotu „STBY OFF“.*

* Kontrolka se červeně rozsvítí pouze v případě, že je s přijímačem spárováno zařízení a možnost „BT POWER“ je nastavena na hodnotu „BT ON“. Nejsou-li s přijímačem spárována žádná zařízení nebo je možnost „BT POWER“ nastavena na hodnotu „BT OFF“, kontrolka zhasne.

3 SPEAKERS (strana 19)

Zapíná systém reproduktorů

Poznámka

Když vyberete možnost „OFF SPEAKERS“, z reproduktorů nevychází žádný zvuk. Dejte pozor, abyste vybrali jinou možnost než „OFF SPEAKERS“.

4 TUNING MODE (strana 24, 25)

5 TUNING +/- (strana 24, 25)

6 Panel displeje (strana 8)

7 DISPLAY (strana 30)

8 DIMMER

Mění jas zobrazovacího panelu.

9 BLUETOOTH

Přepne vstup přijímače na hodnotu „BLUETOOTH®“ a automaticky se připojí k poslednímu připojenému zařízení.

Nastaví přijímač do režimu párování, nejsou-li v přijímači žádné informace o párování.

Odpojí zařízení BLUETOOTH®, je-li přijímač připojen k zařízení BLUETOOTH®.

Kontrolka BLUETOOTH® (strana 21)

10 Snímač dálkového ovladače

Přijímá signály z dálkového ovladače.

11 PURE DIRECT (strana 29)

Když je funkce Pure Direct aktivována, rozsvítí se kontrolka nad tlačítkem.

12 VOLUME (strana 21)

13 INPUT SELECTOR

Vybírá vstupní kanál připojený k zařízení, které chcete použít.

14 Konektor PORTABLE IN (strana 16)

15 Konektor PHONES

Do této zdířky připojte sluchátka.

Indikace na zobrazovacím panelu

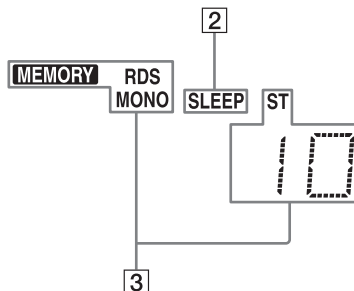
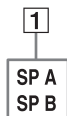

1 Indikátor systému reproduktorů (strana 19)

Poznámka

Tyto kontrolky se nerozsvítí, jestliže je výstup reproduktorů vypnutý nebo jsou připojena sluchátka.

2 SLEEP

Rozsvítí se, když je aktivován časovač vypnutí.

3 Indikátor ladění

Zobrazí se, když se receiver naladí na určitou rozhlasovou stanici.

MEMORY

Funkce paměti, např. paměť stanic předvoleb (strana 25) apod., je aktivní.

Vysílání RDS (pouze u modelů pro Evropu, Asii a Tichomoří)

Naladěno na stanici se službami RDS.

MONO

Monoaurální vysílání

ST

Stereofonní vysílání FM



Číslo předvolené stanice (Číslo se změní podle vybrané předvolené stanice.)

Zadní panel přijímače

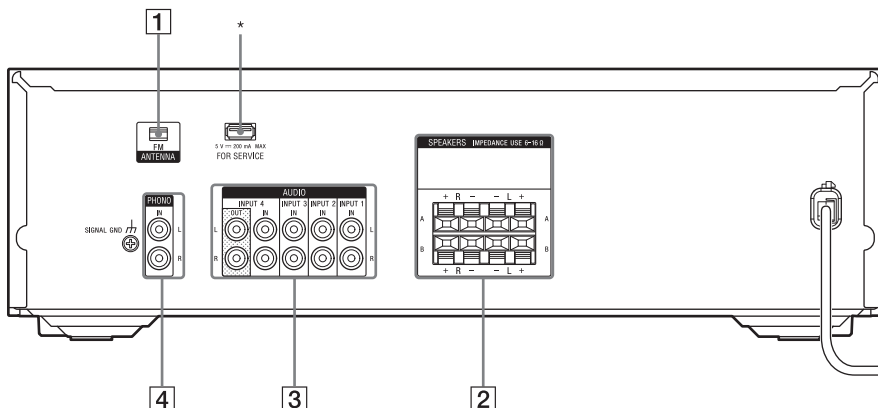

1 Konektor FM ANTENNA (strana 18)

2 Konektory SPEAKERS (strana 13, 14)

3 Konektory AUDIO IN/OUT
(strana 15, 17)
Konektory vstupu a výstupu zvuku

4 Konektory PHONO IN (strana 15)
Slouží k připojení gramofonu.

* Pouze pro servisní účely.

Dálkové ovládání

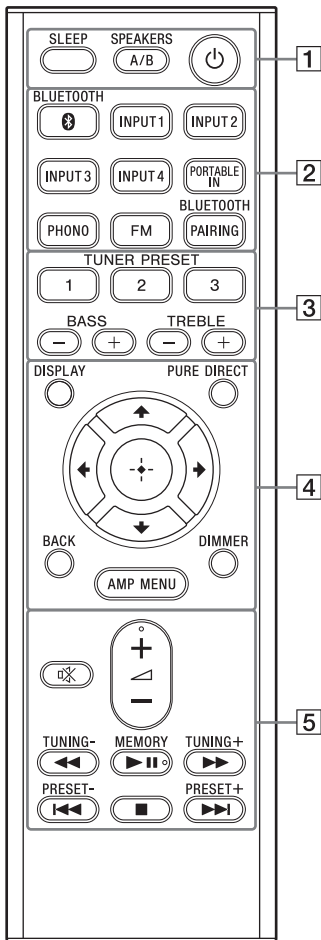

1 ⏻ (napájení) (strana 18)

Zapnutí přijímače nebo jeho přepnutí do pohotovostního režimu.

SLEEP

Nastaví přijímač na automatické vypnutí v určitou dobu. Pokaždé, když stisknete toto tlačítko, displej se následovně cyklicky změní.

0-30-00 → 1-00-00 → 1-30-00 → 2-00-00 → VYPNUTO

Když je používána funkce automatického vypnutí, na zobrazovacím displeji se rozsvítí kontrolka „SLEEP“.

Tip

- Chcete-li zkontrolovat čas zbývající do vypnutí přijímače, stiskněte tlačítko SLEEP. Zbývající čas se zobrazí na zobrazovacím panelu.
- Funkce časovač vypnutí bude zrušena, když provedete následující úkony.
 - Znovu stisknete tlačítko SLEEP.
 - Stisknete tlačítko ⏻ (napájení).

SPEAKERS A/B (strana 19)

Zapíná systém reproduktorů. Pokaždé, když stisknete toto tlačítko, displej se následovně cyklicky změní.

SPK A → SPK B → SPK A+B → OFF SPEAKERS*

*Na panelu displeje se střídavě zobrazuje položka „OFF“ a „SPEAKERS“.

Poznámka

Když vyberete možnost „OFF SPEAKERS“, z reproduktorů nevychází žádný zvuk. Dejte pozor, abyste vybrali jinou možnost než „OFF SPEAKERS“.

2 Tlačítka vstupu

BLUETOOTH®, INPUT 1, INPUT 2, INPUT 3, INPUT 4, PORTABLE IN, PHONO, FM

Výběr vstupního kanálu připojeného k zařízení, které chcete použít. Stisknete-li jakékoli tlačítko vstupu, receiver se zapne.

Poznámka

Stisknete-li tlačítko BLUETOOTH®, přijímač se zapne pouze v případě, že je možnost „BT POWER“ nastavena na hodnotu „BT ON“ (strana 28).

BLUETOOTH PAIRING (strana 22)

Přepíná vstup přijímače na hodnotu „BLUETOOTH“ a nastavuje přijímač do režimu párování.

3 TUNER PRESET 1, 2, 3 (strana 25)

Vybírá předvolené stanice 1, 2 nebo 3. Stisknete-li kterákoli z těchto tlačítek, přijímač se zapne a naladí na předvolbu stanice.

BASS +/- (strana 20)

TREBLE +/- (strana 20)

4 DISPLAY (strana 30)

PURE DIRECT (strana 29)

Aktivuje funkci Pure Direct, která umožňuje získat kvalitnější a věrnější zvuk ze všech vstupů.

⊕ (zadání), ↕ / ↘ / ↙ / ↗

Pomocí tlačítek ↕, ↘, ↙, ↗ vyberte položky nabídky. Potom potvrdte zadání stisknutím tlačítka ⊕.

BACK

Návrat do předchozí nabídky.

DIMMER

Mění jas zobrazovacího panelu.

AMP MENU

Zobrazení nabídky na zobrazovacím panelu pro ovládání receiveru.

5 ✖ (ztišení)

Dočasné vypnutí zvuku. Pro obnovení zvuku stiskněte tlačítko znovu.

◁ (hlasitost) +*/-

Nastavení úrovně hlasitosti všech reproduktorů současně.

◀◀/▶▶ (rychlý posun vzad/ rychlý posun vpřed),

▶▶ (přehrát/pozastavit)*,

◀◀/▶▶ (předchozí/další),

■ (zastavit)

Operace vyhledat, přehrát, pozastavit, vynechat a zastavit.

TUNING +/-

Vyhledá stanici FM.

PRESET +/-

Výběr přednastavených stanic nebo kanálů.

MEMORY*

Uloží právě přijímanou stanici jako předvolbu stanice.

* Tlačítka ◀ +, ▶▶ a MEMORY jsou opatřena hmatovými výstupky. Tyto výstupky můžete používat jako vodička při ovládání receiveru.

Poznámka

- Výše uvedená vysvětlení slouží jako příklad.
- V závislosti na modelu vašeho připojeného zařízení nemusí některé funkce vysvětlené v této sekci fungovat s dodávaným dálkovým ovladačem.

Vložení baterií do dálkového ovladače

Vložte dvě dodané baterie R03 (velikost AAA) do dálkového ovladače. Při vkládání baterií se ujistěte, že kontakty s označením + a - jsou ve správné pozici.

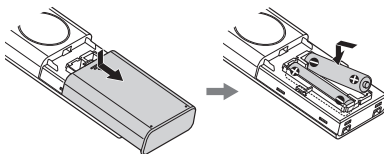

Poznámka

- Nenechávejte dálkové ovládání na extrémně horkých nebo vlhkých místech.
- Nepoužívejte zároveň starou a novou baterii.
- Nekombinujte manganové baterie s ostatními druhy baterií.
- Doporučujeme používat manganové baterie AAA.
- Snímač dálkového ovladače na čelním panelu přijímače nevystavujte přímému slunci ani světlu. Toto může vyústit v poruchu.
- Nebudete-li dálkový ovladač delší dobu používat, vyjměte baterie, abyste zabránili možnému poškození způsobenému únikem elektrolytu z baterie a následnou korozi.
- Nereaguje-li již receiver na dálkový ovladač, vyměňte obě baterie za nové.

1: Příprava potřebných položek

Dodávané položky

Ujistěte se, že máte všechny položky uvedené v seznamu „Dodávané položky“ (strana 6).

Kabely potřebné pro připojení (nejsou součástí dodávky)

- a Kabely reproduktorů

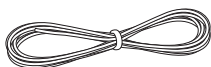

- b Stereofonní audio kabely*

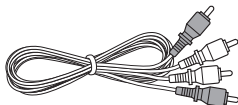

- c Kabely PHONO s uzemňovacími vodiči*

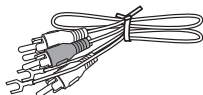

- d 3,5mm stereofonní audiokabel*

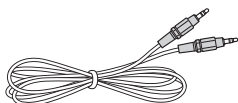

* Není potřeba v závislosti na konfiguraci připojení.

2: Nastavení a připojení reproduktorů

Reproduktory nastavte a připojte podle toho, kolik jich používáte.

V tomto návodu jsou jako příklad popsány postupy instalace, připojení a nastavení s použitím systému stereofonních reproduktorů s reproduktory A/B.

Poznámka

- Připojte reproduktory se jmenovitou impedancí 6 ohmů až 16 ohmů.
- Pokud připojete všechny reproduktory se jmenovitou impedancí 8 ohmů a více, nastavte položku „SP IMP.“ na hodnotu „8 OHM“. V případě ostatních připojení ji nastavte na hodnotu „6 OHM“. Podrobnosti najdete v části „6: Nastavení reproduktorů“ (strana 19).
- Před připojením kabelů se ujistěte, že jste odpojili napájecí kabel.
- Před připojením napájecího kabelu se ujistěte, že se kovové vodiče kabelů reproduktorů na konektorech SPEAKERS na zadním panelu přijímače navzájem nedotýkají. Pokud by se vodiče dotýkaly, mohlo by to poškodit obvod zesilovače.

Jak připojit kabely reproduktorů

Připojte kabely reproduktorů s polaritami + (červená) / - (černá) podle přijímače a reproduktorů, jak ukazuje následující obrázek.



Na každém konci každého kabelu reproduktorů odstraňte izolaci vodiče v délce 10 mm (13/32 palce) a poté volné konce vodiče reproduktorů pevně zatočte. Vložte odizolované konce kabelů do konektorů podle následujícího obrázku.

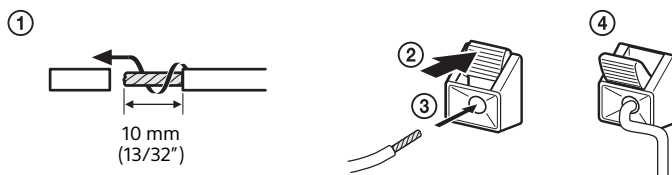

Poznámka

- Neodstraňujte příliš velkou část izolace kabelů reproduktorů: zabráníte tak tomu, aby se kabely reproduktorů vzájemně dotýkaly.
- Nesprávné připojení může vést k vážnému poškození přijímače.

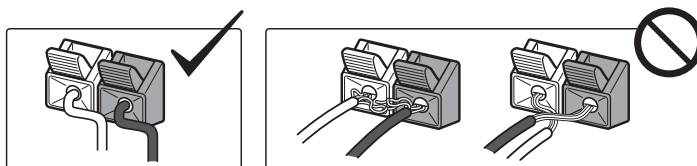

Systém stereofonních reproduktorů s reproduktory A/B

Zvuk si můžete poslechnout i jinde, a to připojením dalších reproduktorů B.

Místnost, kde je instalován přijímač

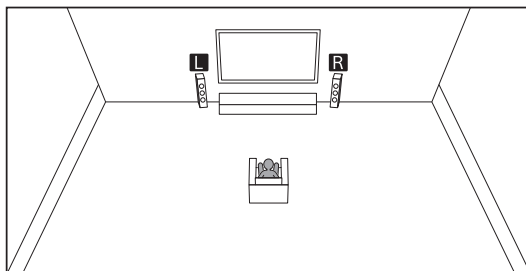

Jiné místo

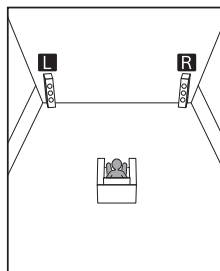

L : levý reproduktor

R : pravý reproduktor

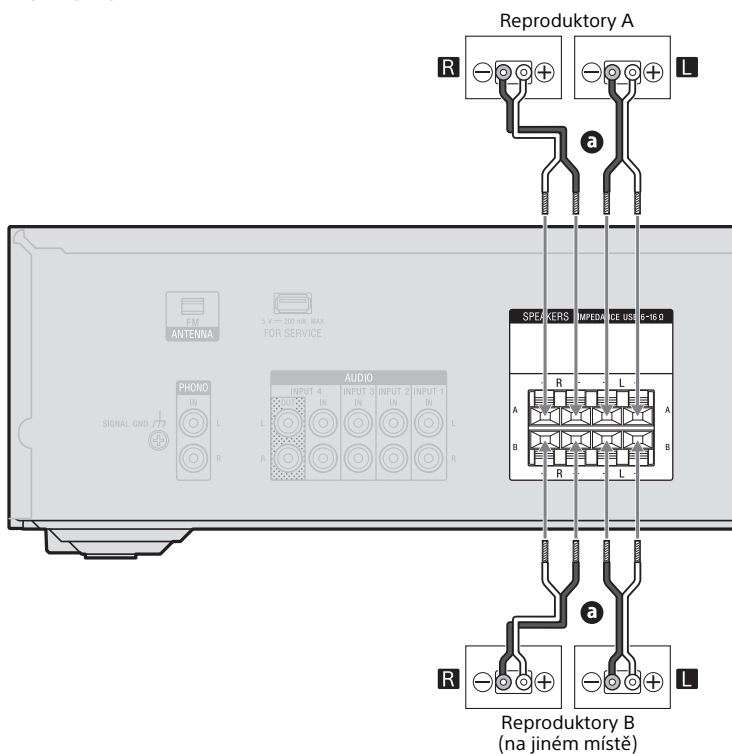

a Kabel reproduktoru (není součástí dodávky)

Poznámka

Připojíte-li další reproduktory B, můžete vybrat požadované reproduktory pro použití pomocí tlačítka SPEAKERS A/B (strana 19). Když vyberete možnost „OFF SPEAKERS“, z reproduktorů nevychází žádný zvuk. Dejte pozor, abyste vybrali jinou možnost než „OFF SPEAKERS“.

3: Připojení audiovizuálních zařízení

Poznámka

Před připojením napájecího kabelu (hlavního kabelu) nepamenejte provést připojení kabelů.

Tip

- Ke konektorům AUDIO IN/OUT můžete připojit i jiná zařízení než ta uvedena níže.
- Můžete změnit název každého vstupu, který se bude zobrazovat na panelu displeje přijímače (strana 29).

Připojení audio zařízení

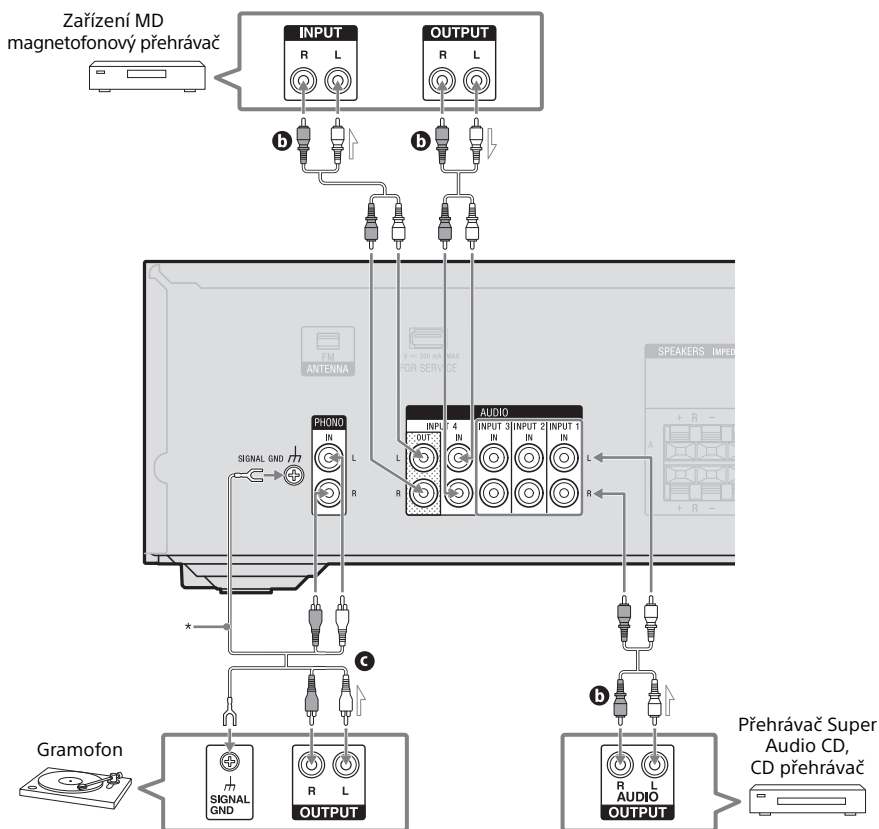

- b** Stereofonní audiokabel (není součástí dodávky)
- c** Kabely PHONO s uzemňovacími kabely (nejsou součástí dodávky)

* Má-li gramofon uzemňovací konektor, připojte uzemňovací kabel.

Poznámka

- Připojíte-li gramofon pomocí přepínače PHONO/LINE, nezapomeňte přepínač PHONO/LINE nastavit na možnost PHONO.

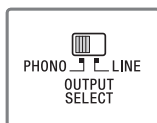

- Tento přijímač je vybaven zesilovačem s ekvalizérem Phono (pro gramofony), který vyhovuje vložkám MM typu PHONO. Vložky typu MM používané na gramofonu mají různou úroveň výstupu zvuku. Je-li výstup vložky typu MM malý, můžete využít nastavení hlasitosti gramofonu a úroveň zvýšit (strana 28).
- Chcete-li nahrávat zvuk z přijímače, je nutné připojit zařízení ke konektorům AUDIO INPUT 4 OUT.

Připojení přenosného audiozařízení

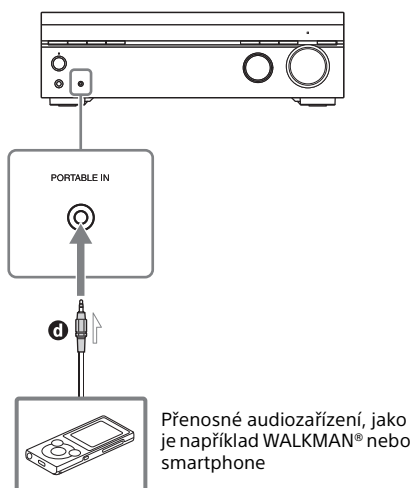

Přenosné audiozařízení, jako je například WALKMAN® nebo smartphone

- ⓘ 3,5mm stereofonní audiokabel (není součástí dodávky)

Poznámka

- Při poslechu zařízení připojeného pomocí konektoru PORTABLE IN může být zvuk zkreslený nebo přerušovaný. Nejedná se o poruchu a funkce závisí na připojeném zařízení.
- Je-li zvuk ze zařízení připojeného pomocí konektoru PORTABLE IN příliš slabý, můžete zvýšit úroveň hlasitosti. Před přepnutím na jiný vstup však nezapomeňte úroveň hlasitosti opět snížit, aby nedošlo k poškození reproduktoru.

Připojení zobrazovacích audiozařízení

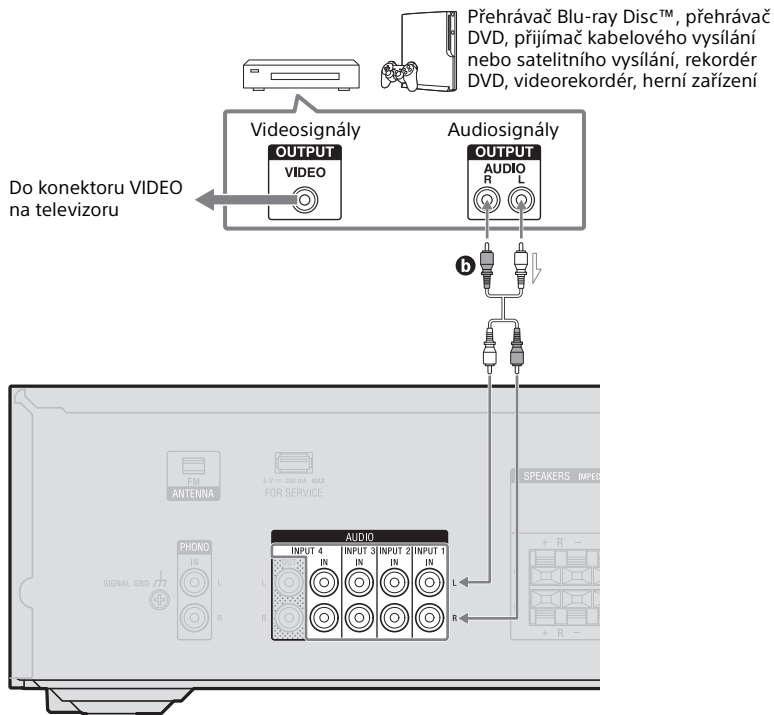

b Stereofonní audiokabel (není součástí dodávky)

4: Připojení antény FM



Poznámka

- Drátovou anténu pro příjem v pásmu FM plně rozevřete.
- Po připojení drátové antény pro příjem v pásmu FM ji udržujte co nejvíce v horizontální poloze.

5: Zapnutí přijímače

- 1 Připojte síťový kabel do zásuvky ve zdi.

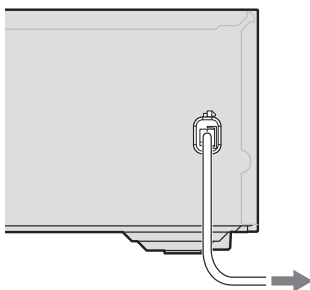

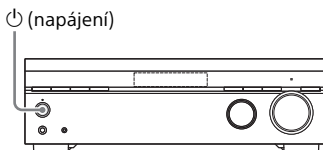

Do elektrické zásuvky ve zdi

- 2 Pro zapnutí přijímače stiskněte tlačítko  (napájení).



Tip

Přijímač můžete zapnout také pomocí tlačítka  (napájení) na dálkovém ovladači. Pro vypnutí přijímače stiskněte znovu tlačítko  (napájení).

6: Nastavení reproduktorů

Nastavení impedance reproduktorů

Nastavte příslušnou impedanci reproduktorů pro používané reproduktory.

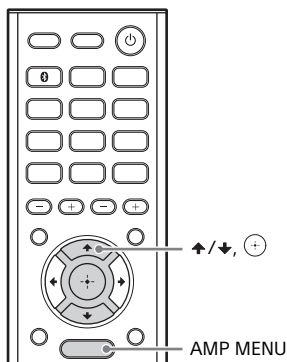

- 1 Stiskněte tlačítko AMP MENU.**
Na panelu displeje se zobrazí nabídka.
- 2 Stisknutím tlačítka \uparrow/\downarrow vyberte možnost „SP IMPL“ a poté stiskněte tlačítko \oplus .**
- 3 Stisknutím tlačítka \uparrow/\downarrow vyberte příslušnou impedanci reproduktorů a poté stiskněte tlačítko \oplus .**
„8 OHM“: Výchozí nastavení. Tuto možnost vyberte, když připojujete všechny reproduktory se jmenovitou impedancí 8 ohmů nebo vyšší.
„6 OHM“: Tuto možnost vyberte, když připojujete všechny reproduktory se jmenovitou impedancí nižší než 8 ohmů.

Poznámka

- Pokud si nejste jisti, jaká je impedance reproduktorů, vyhledejte si tuto informaci v návodu k obsluze dodaném s reproduktory. (Tato informace bývá často uvedena na zadní straně reproduktorů.)

- Pokud chcete připojit reproduktory ke konektorům SPEAKERS A a B, připojte reproduktory se jmenovitou impedancí 12 ohmů nebo vyšší.
- Pokud chcete připojit reproduktory ke konektoru SPEAKERS A nebo B, připojte reproduktory se jmenovitou impedancí 8 ohmů nebo 6 ohmů.

Přepnutí systému reproduktorů

Jsou-li k přijímači připojeny dva systémy reproduktorů, můžete zvolit systém reproduktorů, který chcete používat.

Opakovaným stisknutím tlačítka SPEAKERS A/B můžete vybrat systém reproduktorů, který chcete používat.

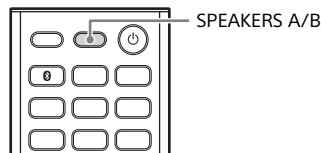

Pokaždé, když stisknete toto tlačítko, displej se cyklicky změní.

„**SPK A**“: Reproduktory připojené ke konektorům SPEAKER A.

„**SPK B**“: Reproduktory připojené ke konektorům SPEAKERS B.

„**SPK A+B**“: Reproduktory připojené ke konektorům SPEAKERS A a B (paralelní připojení).

„**OFF SPEAKERS**“: Na panelu displeje se střídavě zobrazuje položka „OFF“ a „SPEAKERS“. Na výstupu u svorek reproduktorů není žádný audio signál.

Poznámka

Jsou-li připojena sluchátka, není tato možnost k dispozici.

Tip

- Indikátory „SP A“ a/nebo „SP B“ na panelu displeje se rozsvítí na znamení, která sada konektorů je zvolena. Když je systém reproduktorů vypnutý, indikátory „SP A“ a/nebo „SP B“ zhasnou.
- Systém reproduktorů můžete vybrat také tlačítkem SPEAKERS na přijímači.

Úprava zvuku

Vyvážení zvuku reproduktorů můžete upravit.

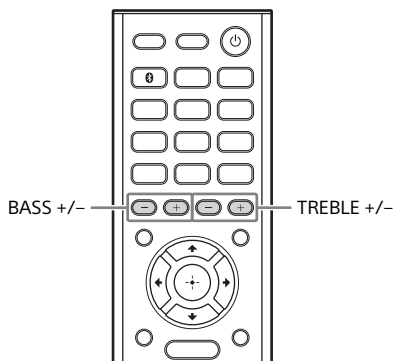

Opakovaným stiskem tlačítka TREBLE + nebo TREBLE – upravte výšky.

Opakovaným stiskem tlačítka BASS + nebo BASS – upravte basy.

Hodnoty můžete měnit v rozsahu -10 dB to +10 dB v 1dB intervalech.
Výchozí nastavení je 0 dB.

Přehrávání

Přehrávání zvuku na audiovizuálních zařízeních

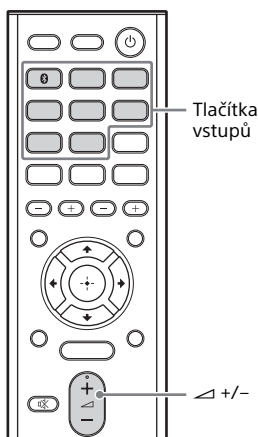

1 Stiskněte tlačítko vstupu odpovídajícího tomu zařízení, z něhož chcete přehrávat.

Zvolený vstup se objeví na zobrazovacím displeji.

2 Spusťte přehrávání na připojeném zařízení.

3 Upravte hlasitost pomocí tlačítek \triangleleft +/-.

Poznámka

Před vypnutím přijímače snižte úroveň hlasitosti, abyste zabránili poškození reproduktorů při jeho příštím zapnutí.

Tip

- Rychlé zvýšení nebo snížení hlasitosti
 - Rychle otočte knoflíkem VOLUME.
 - Stiskněte a podržte jedno z tlačítek \triangleleft +/-.
- Jemná úprava
 - Pomalu otočte knoflíkem VOLUME.
 - Stiskněte jedno z tlačítek \triangleleft +/- a ihned je uvolněte.

Přehrávání zvuku na zařízení BLUETOOTH®

Pomocí tohoto přijímače můžete přijímat a poslouchat zvuk z přehrávače WALKMAN®, smartphonu nebo tabletu s funkcí BLUETOOTH®.

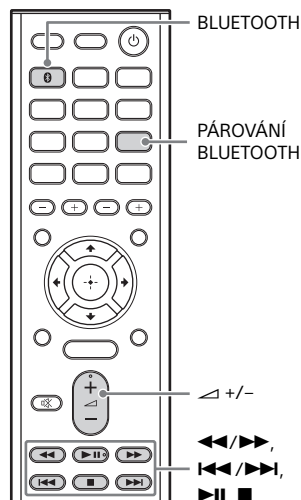

Kontrolka BLUETOOTH®

Kontrolka BLUETOOTH® nad tlačítkem BLUETOOTH na přijímači se rozsvítí nebo bliká modře, aby informovala o stavu připojení BLUETOOTH®.

Stav přijímače	Stav indikátoru
Přijímač vyhledává zařízení BLUETOOTH® k připojení	Pomalou bliká
Párování BLUETOOTH®	Rychle bliká
Připojení BLUETOOTH® je navázáno	Svítí

Registrování zařízení BLUETOOTH® k přijímači (párování)

Párování je operace, při které se zařízení BLUETOOTH® před připojením navzájem registrují. Pomocí následujících kroků spárujte zařízení BLUETOOTH® a přijímač. Po spárování zařízení s funkcí BLUETOOTH® už není nutné párování opakovat. Po dokončení párování pokračujte krokem „Poslech zvuku ze spárovaného zařízení BLUETOOTH®“ (strana 22).

1 Umístěte zařízení BLUETOOTH do vzdálenosti maximálně 1 metr od přijímače.

2 Stiskněte tlačítko BLUETOOTH PAIRING.

Na zobrazovacím panelu zabliká „PAIRING“. Krok 3 proveďte do pěti minut, jinak bude párování zrušeno. Pokud se párování zruší, zopakujte tento krok.

3 Proveďte párování na zařízení BLUETOOTH®, aby bylo možné rozpoznat přijímač.

Podrobnosti naleznete v návodu k obsluze zařízení BLUETOOTH®. V závislosti na typu zařízení BLUETOOTH® se může na jeho displeji objevit seznam detekovaných zařízení. Přijímač se zobrazí jako „STR-DH190“.

4 Na displeji zařízení BLUETOOTH® vyberte položku „STR-DH190“.

Pokud se položka „STR-DH190“ nezobrazí, opakujte tento postup od kroku 1. Po navázání připojení BLUETOOTH® se na panelu displeje zobrazí název spárovaného zařízení.

5 Spustte přehrávání na zařízení s funkcí BLUETOOTH®.

6 Slouží k nastavení hlasitosti.

Nejprve upravte hlasitost zařízení BLUETOOTH®. Pokud je úroveň hlasitosti stále příliš nízká, upravte hlasitost přijímače stisknutím tlačítka \triangleleft +/-.

Zrušení operace párování

Operace párování se zruší po přepnutí vstupu.

Poznámka

- Některé aplikace na zařízení BLUETOOTH® není možné z receiveru ovládat.
- Pokud je na zařízení BLUETOOTH® v kroku 4 vyžadován klíč, zadejte „0000“. Klíč se může nazývat „Passcode“, „PIN code“, „PIN number“ nebo „Password“.
- Spárovat můžete až deset zařízení BLUETOOTH®. Pokud spárujete 11. zařízení BLUETOOTH®, nejstarší spárované zařízení bude nahrazeno tímto novým zařízením.

Tip

- Zařízení BLUETOOTH® můžete obsluhovat pomocí tlačítek $\triangleleft\triangleleft/\triangleright\triangleright$ (rychlý posun vzad / rychlý posun vpřed), $\triangleleft\triangleleft/\triangleright\triangleright$ (předchozí/ další), $\triangleright\parallel$ (přehrát/pozastavit), \blacksquare (zastavit).
- Pokud stisknete tlačítko $\triangleright\parallel$ na vstupu BLUETOOTH® v době, kdy není připojeno žádné zařízení BLUETOOTH®, přijímač se automaticky připojí k poslednímu připojenému zařízení BLUETOOTH®.

Poslech zvuku ze spárovaného zařízení BLUETOOTH®

1 Zapněte funkci BLUETOOTH® na zařízení BLUETOOTH®.

2 Stiskněte tlačítko BLUETOOTH.

Přijímač se připojí k poslednímu připojenému zařízení BLUETOOTH® a na panelu displeje se zobrazí název zařízení.

3 Spustte přehrávání na zařízení s funkcí BLUETOOTH®.

4 Slouží k nastavení hlasitosti.

Nejprve upravte hlasitost zařízení BLUETOOTH®. Pokud je úroveň hlasitosti stále příliš nízká, upravte hlasitost přijímače stisknutím tlačítka \triangleleft +/-.

Zrušení připojení BLUETOOTH®

Připojení BLUETOOTH® lze odpojit některým z následujících postupů:

- Přepněte vstup.
- Vypněte funkci BLUETOOTH® na zařízení s funkcí BLUETOOTH®.
- Stiskněte tlačítko BLUETOOTH PAIRING.
- Vypněte přijímač nebo zařízení BLUETOOTH®.
- Znovu stiskněte tlačítko BLUETOOTH na přijímači.

Poznámka

- Funkce se mohou lišit v závislosti na specifikacích zařízení BLUETOOTH®.
- Přehrávání zvuku na tomto receiveru může být zpožděno oproti přehrávání na zařízení BLUETOOTH® z důvodu charakteru bezdrátové technologie BLUETOOTH®.

Tip

- Můžete zapnout nebo vypnout příjem kodeku AAC ze zařízení BLUETOOTH® (strana 27).
- Můžete se připojit k přijímači ze spárovaného zařízení BLUETOOTH®, když je možnost „BT POWER“ nastavena na hodnotu „BT ON“ (strana 28).

Automatické ladění stanice FM (Automatic Tuning)

Prostřednictvím integrovaného tuneru můžete poslouchat vysílání v pásmu FM. Před použitím připojte k přijímači anténu pro pásmo FM (strana 18).

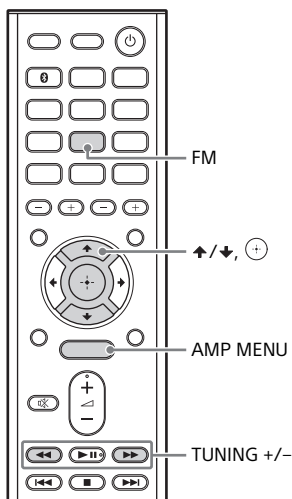

- 1 Stiskněte tlačítko FM.**
- 2 Stiskněte tlačítko TUNING + nebo TUNING –.**

TUNING + vyhledává stanice od nižších k vyšším frekvencím a TUNING – hledá od vyšších k nižším.

Receiver ukončí vyhledávání vždy, když nalezne stanici.

Použití ovládacích tlačítek na receiveru.

- 1** Otáčením voliče INPUT SELECTOR vyberte možnost „FM TUNER“.
- 2** Opakovaným stiskem tlačítka TUNING MODE vyberte „AUTO“.
- 3** Stiskněte tlačítko TUNING + nebo TUNING –.

V případě špatného stereo příjmu FM

V případě slabého stereo příjmu FM a na zobrazovacím panelu bliká "ST", snižte zkreslení zvuku vyberáním monulárního audia. Stiskněte tlačítko AMP MENU a poté stisknutím tlačítek \uparrow/\downarrow a \odot vyberte možnost „FM MODE“ – „MONO“ (Režim FM – monofonní).

Chcete-li se vrátit do stereofonního režimu, vyberte možnost „STEREO“.

Přednastavení rozhlasových stanic v pásmu FM (předvolba v paměti)

Můžete naprogramovat až 30 svých oblíbených stanic FM jako předvolby.

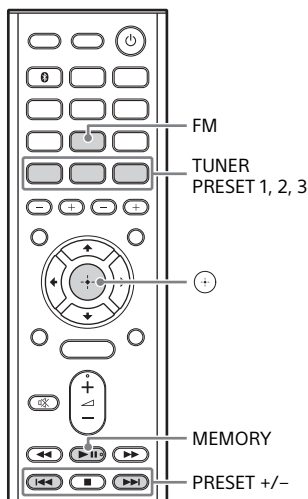

- 1 Stiskněte tlačítko FM.
- 2 Stanici, kterou chcete nastavit jako předvolbu, naladte pomocí automatického ladění (strana 24).
- 3 Stiskněte tlačítko MEMORY.
- 4 Stisknutím tlačítka PRESET + nebo PRESET - vyberte číslo předvolby.
- 5 Stiskněte .
Stanice se uloží pod zvoleným číslem předvolby.
- 6 Chcete-li uložit další stanice, opakujte kroky 1 až 5.

Ladění přednastavených stanic

- 1 Stiskněte tlačítko FM.
- 2 Opakovaným stisknutím tlačítka PRESET + or PRESET - vyberte předvolenou stanici.

Tip

Předvolbu stanice můžete vybrat také pomocí tlačítka TUNER PRESET 1, 2 nebo 3.

Použití ovládacích tlačítek na receiveru.

- 1 Voličem INPUT SELECTOR vyberte možnost „FM TUNER“.
- 2 Opakovaným stisknutím tlačítka TUNING MODE vyberte „PRESET“.
- 3 Stiskem tlačítka TUNING + nebo TUNING - vyberte požadovanou přednastavenou stanici.

Příjem vysílání RDS

(pouze u modelů pro Evropu a Tichomoří)

Tento přijímač umožňuje používat systém RDS (Radio Data System), pomocí něhož mohou rozhlasové stanice FM* odesílat spolu s běžným programovým signálem další informace. Přijímač nabízí užitečné funkce RDS, například zobrazení názvu programové služby.

* Ne všechny stanice poskytují službu RDS a neposkytují ani stejné služby. Neznáte-li služby RDS ve vaší oblasti, zkontrolujte své místní rádiové stanice pro podrobnosti.

Jednoduše vyberte stanici v pásmu FM pomocí automatického ladění (strana 24) nebo ladění předvoleb stanic (strana 25).

Když naladíte stanici, která poskytuje služby RDS, rozsvítí se "RDS" a na zobrazovacím panelu se objeví název programové služby.

Poznámka

RDS nemusí správně fungovat, nevysílá-li naladěná stanice signál RDS nebo je signál slabý.

Tip

Když je zobrazen název programové služby, můžete ověřit frekvenci opakovaným stisknutím tlačítka DISPLAY (strana 30).

Používání nabídky

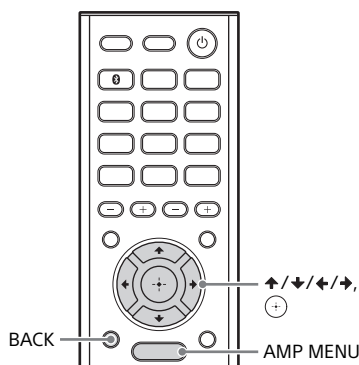

1 Stiskněte tlačítko AMP MENU.

Na panelu displeje se zobrazí nabídka.

2 Stisknutím tlačítek \uparrow/\downarrow vyberte požadovanou položku nabídky a poté stiskněte tlačítko \oplus .

3 Stisknutím tlačítek $\uparrow/\downarrow/\leftarrow/\rightarrow$ vyberte požadovaný parametr nebo nastavení a poté stiskněte tlačítko \oplus .

Návrat na předchozí zobrazení

Stiskněte tlačítko \leftarrow nebo BACK.

Ukončení nabídky

Stiskněte AMP MENU.

Poznámka

Některé parametry a nastavení mohou na zobrazovacím panelu vypadat ztlumeně. To znamená, že buď nejsou k dispozici, nebo jsou pevně dané a neměnné.

Seznam nabídky

Výchozí nastavení jsou zvláště zřetelně podtržením.

■ „SP IMP.“ (Impedance reproduktorů)

Další informace naleznete v části „Impedance reproduktorů“ (strana 19).

■ „FM MODE“ (režim příjmu stanice FM)

- „STEREO“
Když je stanice rádia vysílána v režimu stereo, tento přijímač dekóduje signál jako stereo.
- „MONO“
Tento receiver dekóduje signál jako mono neohledně na vysílání signál.

■ „BT MENU“ (nabídka nastavení BLUETOOTH®)

- „BT STBY“ (pohotovostní režim BLUETOOTH®)
 - „STBY ON“: Přijímač lze zapnout ze spárovaného zařízení BLUETOOTH®.
 - „STBY OFF“: Přijímač není možné zapnout ze spárovaného zařízení BLUETOOTH®.

Poznámka

- Nastavíte-li možnost „BT STBY“ na hodnotu „STBY ON“, tento přijímač se zapne, jakmile vytvoříte připojení BLUETOOTH® ze zařízení BLUETOOTH®.
- Toto nastavení nelze změnit, pokud je možnost „BT POWER“ nastavena na hodnotu „BT OFF“.
- „BT AAC“ (kodek BLUETOOTH® – AAC)
 - „AAC ON“: Audio AAC je k dispozici, pokud zařízení BLUETOOTH podporuje AAC.
 - „AAC OFF“: Audio AAC není k dispozici.

Poznámka

- Toto nastavení nelze změnit, pokud je možnost „BT POWER“ nastavena na hodnotu „BT OFF“.
- Když je připojeno zařízení BLUETOOTH®, nastavení této funkce nelze měnit.

Tip

Se zapnutou technologií AAC můžete poslouchat zvuk ve vysoké kvalitě.

- „BT POWER“ (signál BLUETOOTH®)
 - „BT ON“: K přijímači se můžete připojit ze spárovaného zařízení BLUETOOTH®.
 - „BT OFF“: K přijímači se nelze připojit ze spárovaného zařízení BLUETOOTH®.

Poznámka

Je-li zvolen vstup „BLUETOOTH®“, toto nastavení nelze změnit.

■ „PH.OFFSET“ (nastavení hlasitosti výstupu Phono)

Umožňuje upravit úroveň hlasitosti zařízení připojeného pomocí konektorů PHONO IN. Vložky typu MM používané na gramofonu mají různou úroveň výstupu zvuku.

Je-li výstup vložky typu MM malý, můžete využít nastavení hlasitosti gramofonu a úroveň zvýšit.

Hodnoty můžete měnit v rozsahu 0 dB do +6 dB

v 1dB intervalech.

Počáteční nastavení je „PHONO 0“.

■ „BALANCE“ (Vyvážení reproduktorů)

Nastavení vyvážení mezi pravým a levým reproduktorem.

Hodnoty můžete měnit v rozsahu „BAL. L+10“ do „BAL. R+10“ v 1dB intervalech.

Výchozí nastavení je „BAL. 0“.

■ „NAME IN“ (Pojmenování vstupů)

Vytvoření názvů pro vstupy a přednastavené stanice. Podrobnosti najdete v části „Změna názvu jednotlivých vstupů a předvolby stanice (NAME IN)“ (strana 29).

■ „AUTO.STBY“ (Automatický pohotovostní režim)

Umožní nastavit přijímač tak, aby se automaticky přepnul do pohotovostního režimu, když přijímač nepoužíváte nebo když do přijímače nevstupuje žádný signál.

- „STBY ON“
Přepne do pohotovostního režimu přibližně po 20 minutách.
- „STBY OFF“
Nepřepne se do pohotovostního režimu.

Poznámka

- Tato funkce nefunguje, když je vybrán vstup „FM TUNER“.
- Používáte-li funkci automatického přechodu do pohotovostního režimu a současně časovač vypnutí, má časovač vypnutí přednost.

■ „UPDATE“ (Aktualizace softwaru)

Pouze pro servisní účely.

■ „VERSION“ (Verze softwaru)

Umožňuje zkontrolovat informace o verzi softwaru v systému.

Poslech zvuku ve vysoké kvalitě (Pure Direct)

Pomocí funkce Pure Direct můžete ze všech vstupů poslouchat zvuk ve vysoké kvalitě. Je-li funkce Pure Direct zapnuta, zobrazovací panel zhasne, aby byl potlačen šum ovlivňující kvalitu zvuku.

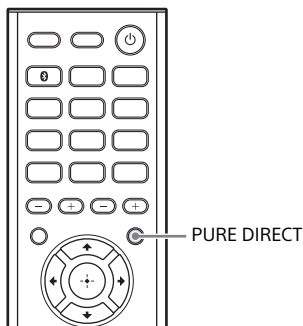

Stiskněte tlačítko PURE DIRECT.

Když je funkce Pure Direct aktivována, rozsvítí se kontrolka nad tlačítkem. Chcete-li funkci Pure Direct zrušit, znovu stiskněte tlačítko PURE DIRECT.

Poznámka

- Je-li vybrána funkce Pure Direct, basy a výšky nefungují.
- Funkce Pure Direct se zruší, jakmile stisknete tlačítko BASS +/- nebo TREBLE +/-.

Změna názvu jednotlivých vstupů a předvolby stanice (NAME IN)

Pro každý vstup můžete vložit až osmimístný název (kromě vstupu „FM TUNER“ a „BLUETOOTH®“), který se bude zobrazovat na panelu displeje. Pro rozpoznávání je lepší, když jsou vstupy pojmenované podle zařízení, než zobrazovat názvy konektorů.

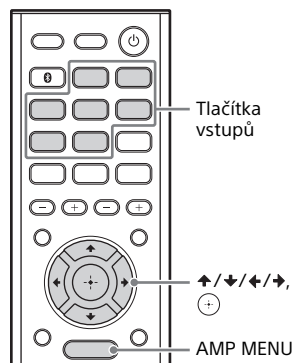

1 Pro vstup „FM TUNER“

Stiskněte tlačítko FM a naladte předvolbu stanice, pro kterou chcete vytvořit indexový název (strana 25).

Pro všechny ostatní vstupy (kromě vstupu „BLUETOOTH®“)

Stiskněte odpovídající tlačítko vstupu, pro nějž chcete vytvořit jméno indexu.

2 Stiskněte AMP MENU.

3 Opakovaným stisknutím tlačítka \uparrow/\downarrow vyberte možnost „NAME IN“. Poté stiskněte tlačítko \oplus nebo \rightarrow .

Kurzor zabliká a vy můžete zadat znak.

4 Stisknutím tlačítka \uparrow/\downarrow vyberte jednotlivé znaky. Poté můžete stisknutím tlačítka \leftarrow/\rightarrow přesouvat kurzor vpřed a vzad.

Tip

- Stisknutím tlačítek \uparrow/\downarrow můžete vybírat následující typy znaků. Písmena (velká písmena) → Čísla → Symboly
- Chcete-li vložit mezeru, stiskněte tlačítko \rightarrow , aniž byste vybrali znak.

Pokud jste udělali chybu

Stiskněte tlačítko \leftarrow/\rightarrow , dokud nezačne blikat znak, který chcete změnit. Poté stisknutím tlačítka \uparrow/\downarrow vyberte správný znak.

5 Stiskněte tlačítko \oplus .

Zadaný název se zaregistruje.

Poznámka

(pouze u modelů pro Evropu a Tichomoří)
Když pojmenujete stanici RDS (Radio Data System) a tuto stanici naladíte, zobrazí se místo vámi zadaného názvu jméno programové služby.

Zobrazení informací na panelu displeje

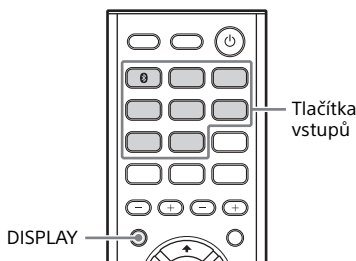

1 Stiskněte odpovídající tlačítko vstupu, u něž chcete zobrazit informace.

2 Stiskněte opakovaně tlačítko DISPLAY.

Pokaždé, když stisknete toto tlačítko, displej se následovně cyklicky změní.

Indexový název vstupu* → Vybraný vstup → Úroveň hlasitosti

Při poslechu rozhlasového vysílání v pásmu FM

Název předvolby stanice* →
Frekvence, pásmo a číslo předvolby →
Úroveň hlasitosti

Při příjmu vysílání RDS (pouze u modelů pro Evropu a Tichomoří)

Název programové služby nebo předvolby stanice* → Frekvence, pásmo a číslo předvolby → Úroveň hlasitosti

Při připojení k zařízení BLUETOOTH®

Název zařízení BLUETOOTH® →
Adresa MAC zařízení BLUETOOTH® →
Úroveň hlasitosti → „BLUETOOTH®“

* Indexový název se zobrazí jen v případě, že jste pro vstup nebo předvolbu stanice nějaký zadali (strana 29). Název indexu se nezobrazí, pokud jste vložili pouze prázdná políčka nebo je totožný s názvem stanice.

Poznámka

Znaky nebo značky se v některých jazycích nemusí zobrazovat.

Nahrávání pomocí přijímače

Prostřednictvím přijímače můžete pořizovat záznam zvuku z audiozařízení. Nahlédněte do návodu k obsluze dodávaného s vašim záznamovým zařízením.

- 1 Stiskněte tlačítko vstupu, které odpovídá požadovanému přehrávacímu zařízení.**
- 2 Připravte zařízení pro přehrávání.**
Například vložte do přehrávače CD, ze kterého chcete pořídít kopii.
- 3 Připravte záznamové zařízení.**
Vložte prázdné médium MD nebo pásku do záznamového zařízení (připojené ke konektorům AUDIO INPUT 4 OUT).
- 4 Spusťte záznam na záznamovém zařízení a potom spusťte přehrávání na zařízení pro přehrávání.**

Poznámka

- Nahráná hudba je určena pouze k soukromému použití. Chcete-li hudbu použít k jiným účelům, je nutné získat svolení od držitelů autorských práv.
- Nastavení zvuku nebude mít žádný vliv na výstupní signál z konektorů AUDIO INPUT 4 OUT.
- Při nahrávání zdroje se může spustit funkce automatický pohotovostní režim a přerušit nahrávání. V tomto případě nastavte možnost „AUTO.STBY“ na hodnotu „STBY OFF“ (strana 28).
- Prostřednictvím přijímače můžete pořizovat záznam zvuku z připojených zobrazovacích zařízení. Pomocí receiveru však nelze zaznamenávat obraz.

Obnovení výchozího továrního nastavení

Pomocí následujícího postupu můžete vymazat všechna nastavení uložená v paměti a obnovit výchozí tovární nastavení přijímače. K provedení této operace použijte tlačítka na přijímači.

- 1 Stisknutím tlačítka  (napájení) vypněte přijímač.**

 (napájení)

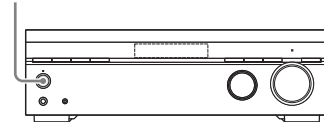

- 2 Stiskněte tlačítko  (napájení) a podržte je po dobu 5 sekund.**

Na panelu displeje se při inicializaci zobrazí zpráva „CLEARING“. Po dokončení inicializace se na panelu displeje zobrazí zpráva „CLEARED*“.

 (napájení)

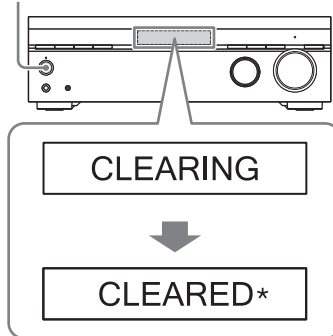

Poznámka

Úplné vymazání paměti trvá několik sekund. Nevypínejte přijímač, dokud se na panelu displeje nezobrazí zpráva „CLEARED*“.

Úspora energie

Energii můžete šetřit pomocí nastavení možnosti „BT STBY“ na hodnotu „STBY OFF“ v nabídce „BT MENU“.

Řešení problémů

Dojde-li při používání přijímače k potížím, zkuste tento problém vyřešit pomocí následujících kroků a teprve poté kontaktujte nejbližšího prodejce společnosti Sony.

- Zkontrolujte, zda problém není zmíněn v části „Odstraňování problémů“.
- Vymažte všechna uložená nastavení a obnovte výchozí tovární nastavení přijímače (strana 31).

Pokud problém i po prověření všech výše uvedených položek přetrvává, obraťte se na nejbližšího prodejce společnosti Sony.

Obecné

Přijímač se automaticky vypne.

- Je-li možnost „AUTO.STBY“ nastavena na hodnotu „STBY ON“, nastavte ji na hodnotu „STBY OFF“ (strana 28).
- Byla aktivována funkce časovače vypnutí.
- Byla aktivována funkce „PROTECT“ (strana 35).

Ukazatel na zobrazovacím panelu zhasne.

- Pokud se rozsvítí kontrolka PURE DIRECT na čelním panelu, vypněte tuto funkci stisknutím tlačítka PURE DIRECT.
- Stiskněte tlačítko DIMMER a vyberte možnost „BRIGHT“ nebo „DARK“.

Zvuk

Nezávisle na zvoleném zařízení není slyšet žádný zvuk nebo je slyšet jen velmi slabý zvuk.

- Zkontrolujte, zda jsou všechny připojovací kabely zapojeny do odpovídajících konektorů vstupu/výstupu na přijímači reproduktorech a zařízeních.

- Zkontrolujte, zda jsou přijímač i všechna další zařízení zapnuta.
- Zkontrolujte, zda otočný volič VOLUME na přijímači není nastaven na hodnotu „VOL MIN“.
- Stisknutím tlačítka SPEAKERS A/B vyberte jiné nastavení než „OFF SPEAKERS“ (strana 19).
- Zkontrolujte, zda k přijímači nejsou připojena sluchátka.
- Stisknutím tlačítka \otimes (ztlumení) vypněte funkci ztlumení. Ze zobrazovacího panelu zmizela ikona „MUTING“.
- Zkuste stisknout tlačítko vstupu na dálkovém ovládacím nebo použít volič INPUT SELECTOR na přijímači a vyberte vstup, který chcete poslouchat.
- Ochranné zařízení na přijímači bylo aktivováno. Vypněte přijímač vyřešte problém zkratu a znovu zapněte.

Je slyšet výrazné hučení nebo šum.

- Zkontrolujte, zda jsou reproduktory správně připojeny k zařízení.
- Ujistěte se, že připojovací kabely nejsou blízko transformátoru nebo motoru.
- Přeasuňte audiozařízení dále od televizoru.
- Jsou-li zástrčky a konektory znečištěné, otřete je hadříkem mírně navlhčeným v alkoholu.

Z určitých reproduktorů není slyšet žádný zvuk nebo je slyšet jen velmi slabý zvuk.

- Připojte sluchátka do konektorů PHONES a ověřte, že zvuk vstupuje do sluchátek. Pokud vstupuje do sluchátek jen jeden kanál, je možné, že zařízení není k přijímači správně připojeno. Zkontrolujte, zda jsou propojovací kabely zcela zastrčeny do konektorů jak na přijímači tak na zařízení. Pokud oba kanály vstupují do sluchátek, je možné, že reproduktor není k přijímači správně připojen. Zkontrolujte připojení reproduktoru, ze kterého nevychází žádný zvuk.
- Ujistěte se, že jste připojili jak levý (L), tak pravý (R) konektor analogového zařízení. Analogová zařízení vyžadují připojení obou

konektorů (L a R). Použijte stereofonní audiokabel (není součástí dodávky).

Z určitého zařízení nevychází žádný zvuk.

- Ověřte, zda je zařízení správně připojeno do odpovídajících vstupních audio konektorů.
- Zkontrolujte, zda jsou propojovací kabely zcela zastrčeny do konektorů na přijímači i na zařízení.

Zvuk levého a pravého kanálu je nevyvážený nebo stranově převrácený.

- Zkontrolujte, zda jsou reproduktory a zařízení správně a pevně připojeny.
- Ověřte vyvážení reproduktorů (strana 28).

Ze zařízení připojeného ke konektoru PORTABLE IN se ozývá silné hučení, přerušovaný šum nebo zkreslení.

- Zkontrolujte, zda je zařízení pevně připojeno.
- Nejedná se o poruchu a funkce závisí na připojeném zařízení.

Nelze provést nahrávání.

- Zkontrolujte, zda je zařízení správně připojeno.
- Zvolte zdrojové zařízení pomocí tlačítek vstupu (strana 31).

Gramofon

Je slyšet jen velmi slabý zvuk.

- Zkontrolujte, zda se na gramofonu používá vložka typu MM.

Je slyšet značné hučení.

- Má-li gramofon uzemňovací konektor, připojte uzemňovací kabel (strana 15).

Zvuk je zkreslený.

- Připojíte-li gramofon vybavený přepínačem PHONO/LINE, ujistěte se, že je přepínač PHONO/LINE na gramofonu nastaven do polohy PHONO (strana 16).

Rádio FM

Příjem v pásmu FM je slabý.

- Natáhněte drátovou anténu pro příjem v pásmu FM a umístěte ji na místo, na kterém jsou dobré podmínky pro příjem.
- Umístěte drátovou anténu pro příjem v pásmu FM do blízkosti okna.
- Umístěte drátovou anténu pro příjem v pásmu FM co nejlépe horizontálně.

Nelze naladit rozhlasové stanice.

- Zkontrolujte, zda jsou správně připojeny antény. V případě potřeby antény upravte.
- Na předvolbách nejsou uloženy žádné stanice nebo došlo k vymazání stanic z předvoleb (při použití vyhledávání stanic na předvolbách). Přednastavte stanice.
- Stiskněte opakovaně tlačítko DISPLAY, aby se na zobrazovacím panelu objevila frekvence stanice.

RDS nefunguje.*

- Zkontrolujte, zda jste naladili stanici FM s podporou systému RDS.
- Vyberte stanici FM se silnějším signálem.
- Naladěná stanice nevysílá signál RDS nebo je signál příliš slabý.

Informace RDS, které požadujete, se nezobrazují.*

- Služba může být dočasně mimo provoz. Kontaktujte rozhlasovou stanici a ověřte, zda skutečně poskytuje požadovanou službu.

* Pouze u modelů pro Evropu a Tichomoří.

Zařízení BLUETOOTH®

Nelze provést párování.

- Přesuňte zařízení BLUETOOTH® blíže k receiveru.
- Párování možná nebude možno provést, pokud se v blízkosti přijímače vyskytují i jiná zařízení BLUETOOTH®. V tom případě ostatní zařízení BLUETOOTH® vypněte.
- Zadejte stejný kód, který byl zadán na zařízení BLUETOOTH®.

Nelze vytvořit připojení BLUETOOTH®.

- Zařízení BLUETOOTH®, které jste se pokusili připojit, nepodporuje profil A2DP a nelze ho připojit k přijímači.
- Chcete-li se připojit k naposledy připojenému zařízení BLUETOOTH®, stiskněte tlačítko BLUETOOTH®.
- Zapněte funkci BLUETOOTH® na zařízení BLUETOOTH®.
- Navažte připojení prostřednictvím zařízení BLUETOOTH®.
- Informace o registraci párování byly smazány. Proveďte párování znovu.
- Když je přijímač připojen k zařízení BLUETOOTH®, nemůže být rozpoznán.
- Smažte informace o registraci párování zařízení BLUETOOTH® na zařízení BLUETOOTH® a znovu proveďte párování.

Zvuk přeskakuje či kolísá, případně dochází ke ztrátě spojení.

- Přijímač a zařízení BLUETOOTH® jsou příliš daleko od sebe.
- Pokud jsou mezi přijímačem a zařízením BLUETOOTH® nějaké překážky, odstraňte je nebo přesuňte přijímač nebo zařízení.
- Pokud je v blízkosti zařízení, které generuje elektromagnetické vlny, jako je například bezdrátová síť LAN, jiné zařízení BLUETOOTH® nebo mikrovlnná trouba, přemístěte ho jinam.

Na přijímači není slyšet zvuk ze zařízení BLUETOOTH®.

- Nejdříve zvýšte hlasitost zařízení BLUETOOTH® a poté upravte hlasitost pomocí tlačítka  + na dálkovém ovladači (nebo tlačítka VOLUME na přijímači).

Je slyšet výrazné hučení nebo šum.

- Pokud jsou mezi přijímačem a zařízením BLUETOOTH® nějaké překážky, odstraňte je nebo přesuňte přijímač nebo zařízení.
- Pokud je v blízkosti zařízení, které generuje elektromagnetické vlny, jako je například bezdrátová síť LAN, jiné zařízení BLUETOOTH® nebo mikrovlnná trouba, přemístěte ho jinam.
- Ztlumte hlasitost připojeného zařízení BLUETOOTH®.

Dálkový ovladač

Dálkový ovladač nepracuje.

- Namiřte dálkový ovladač na čidlo dálkového ovládání na přijímači.
- Odstraňte případné překážky mezi dálkovým ovladačem a přijímačem.
- Vyměňte obě baterie v dálkovém ovladači za nové, pokud jsou již téměř vybité.

Chybové zprávy

Na panelu displeje se zobrazí text „PROTECT“.

Přijímač se po několika sekundách automaticky vypne. Zkontrolujte následující: Odpojte napájecí kabel, nechte přijímač 30 minut zchladnout a mezitím proveďte následující:

- Odpojte všechny reproduktory.
- Zkontrolujte, zda jsou reproduktorové kabely na obou koncích pevně zakrouceny.
- Zkontrolujte, zda není přijímač zakrytý a zda nejsou zablokované ventilační otvory.
- Zkontrolujte, zda jmenovitá impedance připojených reproduktorů vyhovuje rozsahu jmenovité impedance uvedenému na zadním panelu přijímače. Jakmile zkontrolujete výše uvedené body a opravíte případné problémy, připojte napájecí kabel a zapněte přijímač. Pokud problém dále přetrvává, obraťte se na nejbližšího prodejce společnosti Sony.

Bezpečnostní opatření

Bezpečnost

Pokud se do krytu přijímače dostane jakýkoliv pevný předmět nebo tekutina, odpojte přijímač od elektrické sítě a před dalším použitím jej nechte zkontrolovat kvalifikovaným servisním technikem.

Zdroje napájení

- Před používáním přijímače si ověřte, že se provozní napětí shoduje s napětím ve vaší místní elektrické síti. Napájecí napětí je uvedeno na výrobním štítku na zadní straně přijímače.
- Pokud nebudete přijímač delší dobu používat, nezapomeňte odpojit napájecí kabel ze síťové zásuvky. Při odpojování napájecího kabelu vždy uchopte zástrčku, nikdy netahejte za samotný kabel.
- Napájecí kabel může vyměnit pouze kvalifikovaný servis.

Zahřívání

Ačkoliv se přijímač během provozu zahřívá, nejedná se o poruchu. Používáte-li nepřetržitě přijímač při vysoké hlasitosti, značně se zahřívá horní, boční a spodní strana. Abyste předešli popálení, nedotýkejte se krytu přístroje.

Umístění

- Umístěte přijímač na místo, kde bude zajištěno dostatečné odvětrávání, aby se předešlo nárůstu teploty uvnitř přijímače a prodloužila se jeho provozní životnost.
- Neumísťujte přijímač blízko zdrojů tepla nebo na místo, na které dopadá přímé sluneční světlo, kde se nadměrně prší nebo může dojít k mechanickému otřesu.
- Nepokládejte nic na horní část krytu přístroje. Tyto objekty mohou blokovat větrací otvory a způsobit tak poruchu.

- Neumísťujte přijímač blízko zařízení, jako je televizor, VCR nebo magnetofonový přehrávač. (Je-li receiver používán v kombinaci s televizorem, VCR nebo magnetofonovým přehrávačem a je umístěn blízko tomuto zařízení, může dojít ke vzniku šumu a snížení kvality obrazu. Může k tomu dojít zejména při použití pokojové antény.)
- Budte obezřetní při umísťování přijímače na povrchy, které byly speciálně ošetřeny (voskem, olejem, leštidlem atd.), neboť může dojít k tvorbě skvrn nebo poškození barvy.

Provoz

Před připojením dalšího zařízení se ujistěte, že jste přijímač vypnuli a odpojili z elektrické sítě.

Čištění

Povrch skříňky přijímače, panel a ovládací prvky čistěte jemným hadříkem mírně navlhčeným ve slabém roztoku čisticího prostředku. Nepoužívejte materiály s brusným účinkem, čisticí prášek ani rozpouštědla, jako je například alkohol nebo benzín.

Výměna součástek

V případě opravy přijímače je možné si opravené součástky ponechat pro opětovné použití nebo recyklaci.

Specifikace

TECHNICKÉ ÚDAJE O ZVUKOVÉM VÝKONU

VÝSTUPNÍ VÝKON A CELKOVÉ HARMONICKÉ ZKRESLENÍ: (pouze modely pro USA)

Při zátěži 8 ohmů, na obou kanálech, od 20 – 20 000 Hz; jmenovitých 90 wattů na jeden kanál, minimální výkon RMS v režimu stereo, s harmonickým zkreslením nižším než 0,09 % z 250 miliwattů jmenovitého výkonu.

Zesilovač¹⁾

Využití impedance reproduktorů
6 – 16 ohmů

Impedance reproduktorů A/B a odpovídající nastavení impedance reproduktorů

Systém reproduktorů	Nastavení impedance reproduktorů (strana 19)	
	„6 OHM“	„8 OHM“
A nebo B	6 – 16 ohmů	8 – 16 ohmů
A a B	12 – 16 ohmů	> 16 ohmů

Minimální výstupní výkon RMS
(8 ohmů, 20 Hz – 20 kHz, THD 0,09 %)
90 W + 90 W

Výstupní výkon v režimu stereo
(8 ohmů, 1 kHz, celkové harmonické zkreslení 1 %)
100 W + 100 W

¹⁾Měřeno za následujících podmínek:

Oblast	Požadavky na napájení
USA, Kanada, Taiwan	120 V AC, 60 Hz
Oceánie, Evropa	230 V AC, 50 Hz

Frekvenční rozsah

Analogový

10 Hz – 100 kHz, +0,5/-2 dB
(BASS = 0 dB, TREBLE = 0 dB)

Vstupy (analogové)

PHONO IN

Pro vložku typu MM
Ekvalizér RIAA; +/-1 dB
S/N²⁾: 80 dB (A – zatížená síť)

PORTABLE IN

Citlivost: 500 mV / 50 kiloohmů
S/N²⁾: 90 dB (A – zatížená síť)

AUDIO IN

Citlivost: 500 mV / 50 kiloohmů
S/N²⁾: 96 dB (A – zatížená síť)

Výstup (analogový)

AUDIO OUT

Napětí: 500 mV/1 kiloohm

Zvuk

Míra zesílení
±10 dB, krok po 1 dB

²⁾ Zkrat vstupu (BASS = 0 dB, TREBLE = 0 dB).

Tuner pro pásmo FM

Rozsah ladění

Modely pro USA a Kanadu:
87,5 – 108,0 MHz (po 100 kHz)
Ostatní modely:
87,5 MHz – 108,0 MHz (po 50 kHz)

Anténa

FM anténa

Anténní svorky

75 ohmů, nesymetrické

Servisní část

Výstupní napětí

5 V stejn.

Maximální proud

200 mA

Sekce BLUETOOTH®

Komunikační systém

Specifikace BLUETOOTH® verze 4.2

Výstup

Specifikace BLUETOOTH® Power Class 1

Maximální komunikační vzdálenost

Zorné pole přibližně 30 m (98,4 stop)¹⁾

Frekvenční pásmo

Pásmo 2,4 GHz

Způsob modulace

FHSS (Freq Hopping Spread Spectrum)

Kompatibilní profily BLUETOOTH®²⁾

A2DP 1.2 (Advanced Audio Distribution Profile)

AVRCP 1.6 (Audio Video Remote Control Profile)

Podporované kodeky³⁾

SBC⁴⁾, AAC

Rozsah přenosu (A2DP)

20–20 000 Hz (vzorkovací frekvence 44,1 kHz)

Frekvenční pásmo a maximální výstupní výkon (pouze evropské modely)
BLUETOOTH®

Frekvenční pásmo	Maximální výstupní výkon
2400 MHz až 2483,5 MHz	< 6,0 dBm

- 1) Skutečný rozsah se liší v závislosti na faktorech, jako jsou překážky mezi zařízeními, magnetická pole kolem mikrovlnných trub, statická elektřina, bezdrátové telefony, citlivost příjmu, výkon antény, operační systém, softwarová aplikace atd.
- *2 Profily standardu BLUETOOTH® značí účel komunikace BLUETOOTH® mezi zařízeními.
- 3) Kodek: Formát komprese a konverze audiosignálu
- 4) Kodek dílčího pásma

Obecné

Požadavky na napájení

Oblast	Požadavky na napájení
USA, Kanada, Taiwan	120 V AC, 60 Hz
Oceánie	230 V AC, 50 Hz
Evropa	230 V AC, 50/60 Hz

Spotřeba energie

200 W

Pohotovostní režim: 0,3 W

(Je-li možnost „BT STANDBY“ nastavena na hodnotu „STBY OFF“.)

Pohotovostní režim BLUETOOTH®

(jsou aktivovány všechny porty bezdrátové sítě): 1,0 W

(Je-li možnost „BT STANDBY“ nastavena na hodnotu „STBY ON“.)

Rozměry (šířka, výška, hloubka) (přibližně)

430 mm x 133 mm x 284 mm (17" x 5 1/4" x 11 1/4"), včetně vyčnívajících částí a ovládacích prvků

Hmotnost (přibližně)

6,7 kg

Design a technické údaje se mohou měnit bez předchozího upozornění.

Komunikace BLUETOOTH®

Podporovaná verze a profily BLUETOOTH®

Profil představuje standardní sadu funkcí produktů s technologií BLUETOOTH®. Podrobnosti o verzi BLUETOOTH® a profilech podporovaných tímto přijímačem viz „část BLUETOOTH“ v kapitole „Technické údaje“ (strana 37).

Účinný komunikační rozsah

Zařízení BLUETOOTH® by se měla používat do vzdálenosti přibližně 10 metrů od sebe (vzdálenost bez překážek).

Účinná komunikační vzdálenost se může zkrátit za následujících podmínek.

- Pokud se mezi propojovanými zařízeními BLUETOOTH® nachází osoba, kovový předmět, stěna nebo jiná překážka.
- V místech, kde je instalována bezdrátová síť LAN.
- V okolí mikrovlnných trub, které jsou právě v provozu.
- V místech, kde se vytvářejí jiné elektromagnetické vlny.

Účinky dalších zařízení

Zařízení BLUETOOTH® a bezdrátová síť LAN Zařízení (IEEE 802.11b/g/n) využívají stejné frekvenční pásmo (2,4 GHz). Když používáte zařízení BLUETOOTH® v blízkosti zařízení připojeného k bezdrátové síti LAN, může dojít k elektromagnetickému rušení. To může mít za následek snížení rychlosti přenosu dat, vznik šumu či nemožnost připojení. Pokud k tomu dojde, zkuste následující řešení:

- Používejte tento přijímač ve vzdálenosti nejméně 10 metrů od zařízení připojeného k bezdrátové síti LAN.
- Vypněte napájení zařízení bezdrátové sítě LAN, pokud v okruhu 10 metrů využíváte zařízení BLUETOOTH®.
- Nainstalujte tento receiver a zařízení BLUETOOTH® co nejbližší k sobě.

Účinky na další zařízení

Rádiové vlny vysílané tímto receiverem mohou rušit fungování některých lékařských zařízení. Toto rušení může mít za následek závadu, proto vždy vypněte napájení přijímače a zařízení BLUETOOTH® na těchto místech:

- v nemocnicích, ve vlacích, v letadlech, na čerpacích stanicích a všude, kde se mohou vyskytovat hořlavé plyny,
- v blízkosti automatických dveří či hlásičů požáru.

Poznámka

- Tento přijímač podporuje funkce zabezpečení, které vyhovují specifikaci BLUETOOTH®, aby bylo zaručeno bezpečné připojení během komunikace pomocí technologie BLUETOOTH®. Toto zabezpečení však nemusí vždy stačit. Záleží na nastavení i jiných faktorech, proto vždy buďte opatrní, když komunikujete pomocí technologie BLUETOOTH®.
- Společnost Sony nenesе žádnou odpovědnost za škody či jiné ztráty způsobené v důsledku úniku informací během komunikace prostřednictvím technologie BLUETOOTH®.
- Komunikaci BLUETOOTH® nelze stoprocentně zaručit u všech zařízení BLUETOOTH®, která mají stejný profil jako tento přijímač.
- Zařízení BLUETOOTH® připojená k tomuto přijímači musí vyhovovat specifikaci BLUETOOTH® předepsané společností Bluetooth SIG, Inc. a jejich shoda se specifikací musí být certifikována. Přesto však platí, že i když zařízení vyhovuje specifikaci BLUETOOTH®, mohou nastat případy, kdy charakter či specifikace zařízení BLUETOOTH® znemožňuje připojení či má za následek jinou ovládací metodu, zobrazení či provoz.
- V závislosti na zařízení BLUETOOTH®, které je připojeno k přijímači, na prostředí komunikace či okolních podmínkách se může objevit šum či výpadky zvuku.

Máte-li jakékoliv dotazy nebo problémy se svým přijímačem, obraťte se na nejbližšího prodejce společnosti Sony.

Autorská práva

Název a logo BLUETOOTH® jsou registrované ochranné známky ve vlastnictví společnosti Bluetooth SIG, Inc. Společnost Sony Corporation používá tyto značky v rámci licence. Ostatní ochranné známky a obchodní názvy jsou majetkem příslušných vlastníků.

WALKMAN® a logo WALKMAN® jsou registrovanými ochrannými známkami společnosti Sony Corporation.

Všechny ostatní ochranné známky a registrované ochranné známky jsou majetkem příslušných vlastníků. V této příručce nejsou uváděny značky ™ a ®.

Rejstřík

A

AUTO.STBY 28

B

BALANCE 28

BASS 20

Baterie 11

BLUETOOTH®

párování 22

Přehrávání 21

BT AAC 27

BT POWER 28

BT STBY 27

C

Chybové zprávy 35

Č

Časovač vypnutí 10

D

Dálkový ovladač 10

Dodávané položky 6

F

FM MODE 27

I

Inicializace

přijímač 31

K

Kabel reproduktoru 13

Kabely 13

M

Menu 27

N

Nabídka nastavení BLUETOOTH® 27

NAME IN 28

Napájení

spotřeba energie 38

úspora energie 32

P

Pairing 22

PH.OFFSET 28

Profil Bluetooth®

37

Přijímač

čelní panel 7

panel displeje 8

zadní panel 9

Připojení

anténa FM 18

audiovizuální zařízení 15

reproduktor 13

PURE DIRECT 29

R

RDS 26

Reproduktory B 14

Resetování

přijímač 31

S

SP IMP. 27

T

TREBLE 20

U

UPDATE 28

V

VERSION 28

Verze technologie BLUETOOTH®

37

Výchozí nastavení

přijímač 31

Z

Zprávy 35

Pre zákazníkov v USA

Záznam vlastníka

Číslo modelu a sériové číslo sa nachádzajú na zadnej strane prijímača. Sériové číslo si poznačte na vyhradené miesto nižšie. Tieto čísla uveďte, kedykoľvek sa v súvislosti s týmto produktom obrátite na predajcu produktov značky Sony.

Číslo modelu STR-DH190

Sériové číslo: _____

UPOZORNENIE

Nevystavujte toto zariadenie dažďu ani vlhkosti, aby ste predišli nebezpečenstvu požiaru alebo úrazu elektrickým prúdom.

Ventilačný otvor zariadenia nezakrývajte novinami, obrusmi, záclonami a podobne, aby ste predišli požiaru.

Zariadenie nevystavujte zdrojom otvoreného ohňa (napríklad zapáleným sviečkam).

Zabráňte kvapkaniu a špliechaniu na zariadenie a nekladte naň predmety naplnené vodou, napríklad vázy, aby ste predišli požiaru alebo úrazu elektrickým prúdom.

Zariadenie neumiestňujte do obmedzeného priestoru, ako napríklad do knižnice alebo skrinky.

Keďže sa jednotka odpaája od elektrickej siete odpojením hlavnej zástrčky, pripojte ju k ľahko prístupnej sieťovej elektrickej zásuvke. Ak spozorujete nezvyčajné správanie zariadenia, okamžite odpojte hlavnú zástrčku od sieťovej zásuvky.

Kým je jednotka pripojená k sieťovej zásuvke, nie je odpojená od elektrickej siete, ani keď je vypnutá.

VAROVANIE

Ak batériu vymeníte za nesprávny typ, hrozí riziko výbuchu.

Batérie ani zariadenie s vloženými batériami nevystavujte nadmernej teplote, napríklad slnečnému žiareniu alebo ohňu.



VAROVANIE

HORÚCI POVRCH

V záujme zníženia rizika tepelnej popáleniny sa nedotýkajte horúceho povrchov, kde je uvedený tento symbol.

PRE ZÁKAZNÍKOV V SPOJENÝCH ŠTÁTOCH AMERICKÝCH. NEPLATÍ PRE KANADU VRÁTANE PROVINIE QUEBEC.

POUR LES CONSOMMATEURS AUX ÉTATS-UNIS. NON APPLICABLE AU CANADA, Y COMPRIS LA PROVINCE DE QUÉBEC.

Pre zákazníkov v USA



Tento symbol upozorňuje používateľa na výskyt neizolovaného „nebezpečného napätia“ vo vnútri zariadenia, ktoré môže byť dostatočne veľké, aby osobám spôsobilo úraz elektrickým prúdom.



Tento symbol upozorňuje používateľa na dôležité pokyny týkajúce sa prevádzky a údržby (servisu) zariadenia uvedené v dokumentoch dodaných so zariadením.

Dôležité bezpečnostné pokyny

- 1) Prečítajte si tieto pokyny.
- 2) Uschovajte si tieto pokyny.
- 3) Venujte pozornosť všetkým varovaniam.
- 4) Dodržujte všetky pokyny.
- 5) Zariadenie nepoužívajte v blízkosti vody.
- 6) Čistite ho iba suchou handričkou.
- 7) Nezakrývajte žiadne ventilačné otvory. Zariadenie inštalujte podľa pokynov výrobcu.
- 8) Zariadenie neinštalujte v blízkosti zdrojov tepla, napríklad radiátorov, teplotných regulátorov, sporákov ani iných zariadení (vrátane zosilňovačov), ktoré produkujú teplo.
- 9) Neupravujte bezpečnostné prvky polarizovanej ani uzemňovacej zástrčky. Polarizovaná zástrčka má dva konektory, z ktorých jeden je hrubší než druhý. Uzemňovacia zástrčka má dva konektory a tretí uzemňovací kolík. Širší konektor a tretí kolík plnia bezpečnostnú funkciu. Ak dodaná zástrčka nevyhovuje zásuvke, požiadajte príslušného elektrikára o výmenu zastaranej zásuvky.
- 10) Na napájací kábel nestúpajte ani ho nestláčajte, a to najmä v oblasti zástrčky, objímky a výstupu zo zariadenia.
- 11) Používajte len prípojky alebo príslušenstvo určené výrobcom.

- 12) Používajte len vozík, stojan, statív, konzolu alebo stolík určený výrobcou alebo predávaný so zariadením. Pri použití vozíka buďte opatrní, aby pri pohybe vozíka, na ktorom je zariadenie položené, nedošlo k úrazu v dôsledku jeho prevrátenia.



- 13) Zariadenie odpojte od zásuvky počas búrok, alebo ak ho dlhší čas nepoužívate.
- 14) Všetky opravy prenechajte kvalifikovanému servisnému personálu. Servis je nevyhnutný v prípade akéhokoľvek poškodenia zariadenia, napríklad v prípade poškodenia napájacieho kábla alebo konektora, ak došlo k rozliatiu tekutiny alebo spadnutiu predmetov do zariadenia, vystaveniu zariadenia dažďu alebo vlhkosti, neštandardnej prevádzke alebo pádu zariadenia.

POZNÁMKA:

Toto zariadenie bolo testované a bolo zistené, že spĺňa obmedzenia stanovené pre digitálne zariadenia triedy B podľa časti 15 pravidiel FCC. Tieto obmedzenia zaručujú primeranú ochranu pred škodlivým rušením v obytných oblastiach. Toto zariadenie vytvára, využíva a môže vyžarovať vysokofrekvenčnú energiu. Ak sa neinštaluje a nepoužíva v súlade s pokynmi, môže spôsobiť škodlivé rušenie rádiodokomunikácie. Nemožno však zaručiť, že sa rušenie v konkrétnych prípadoch inštalácie nevyskytne. Ak toto zariadenie spôsobuje škodlivé rušenie rádiového alebo televízneho signálu, ktoré sa dá zistiť vypnutím a zapnutím prístroja, používateľ sa môže pokúsiť o nápravu rušenia jedným z nasledujúcich opatrení:

- Zmeňte smerovanie alebo umiestnenie prijímajúcej antény.
- Zväčšite vzdialenosť medzi zariadením a prijímačom.
- Pripojte zariadenie k zásuvke v odlišnom obvode, než ku ktorému je pripojený prijímač.
- Obráťte sa na predajcu alebo skúseného technika zabezpečujúceho údržbu rádii a televízorov.

VAROVANIE

Upozorňujeme vás, že akýmikoľvek zmenami alebo úpravami, ktoré nie sú výslovne uvedené v tejto príručke, sa zbavujete právomoci používať toto zariadenie.

Hostiteľské počítače alebo periférne zariadenia pripájajte pomocou správne tienených a uzemnených káblov a konektorov, aby boli splnené emisné limity komisie FCC.

Kábel reproduktorov by mal byť pripojený k zariadeniu a reproduktorom podľa nasledujúcich pokynov, aby ste predišli úrazu elektrickým prúdom.

- 1) Odpojte sieťovú šnúru od elektrickej siete.
- 2) Odstráňte vonkajšiu plášť kábla reproduktorov na dĺžke 10 až 15 mm.
- 3) Opatrne pripojte kábel reproduktorov k zariadeniu a k reproduktorom tak, aby ste sa rukou nedotkli odkrytej časti. Pred odpojením kábla reproduktorov od zariadenia a reproduktorov odpojte aj sieťový napájací kábel od elektrickej siete.

Toto zariadenie nesmie byť umiestnené v blízkosti alebo používané spolu s inou anténou alebo vysilačom.

Pre zákazníkov v Kanade

Hostiteľské počítače alebo periférne zariadenia pripájajte pomocou správne tienených a uzemnených káblov a konektorov.

Toto zariadenie je v súlade so špecifikáciami RSS Ministerstva priemyslu Kanady, ktoré nepodliehajú licencií. Na prevádzku sa vzťahujú tieto dve podmienky:

- (1) toto zariadenie nesmie spôsobovať rušenie a
- (2) toto zariadenie musí znášať prijímané rušenie vrátane takého, ktoré môže spôsobiť neželanú prevádzku zariadenia.

Pre zákazníkov v USA a Kanade

Toto zariadenie zodpovedá limitom vystavenia vysokofrekvenčnému žiareniu (VF) organizácií FCC/IC aj limitom pravidiel RSS-102 IC pre vystavenie vysokofrekvenčnému žiareniu (VF). Pri inštalácii a prevádzke tohto zariadenia musí byť vyžarovač umiestnený vo vzdialenosti aspoň 20 cm od ľudského tela.

Pre zákazníkov v Austrálii



Likvidácia starých elektrických a elektronických zariadení (predpisy platné v Európskej únii a ostatných európskych krajinách so zavedeným separovaným zberom)

Pre zákazníkov v Európe



Likvidácia odpadových batérií, elektrického a elektronického vybavenia (platné v Európskej únii a ostatných krajinách so zavedenými systémami separovaného zberu odpadu)

Tento symbol na produkte, batérii alebo na balení znamená, že s produktom a batériou nemožno zaobchádzať ako s domovým odpadom. Na určitých typoch batérií sa môže tento symbol používať spolu so symbolom chemickej značky. Chemická značka olova (Pb) sa pridáva, ak batéria obsahuje viac ako 0,004 % olova. Správnou likvidáciou týchto produktov a batérií zabránite možnému negatívnemu vplyvu na životné prostredie a ľudské zdravie, ktorý by hrozil pri nesprávnej likvidácii batérií. Recyklácia týchto materiálov pomáha šetriť prírodné zdroje. Ak sú produkty z bezpečnostných, prevádzkových dôvodov alebo z dôvodu integrity údajov trvalo pripojené k vstavanej batérii, takúto batériu by mal vymieňať len kvalifikovaný servisný personál. Po uplynutí životnosti batérie, elektrických a elektronických zariadení by ste mali tieto produkty odovzdať na príslušnom zbernom mieste určenom na recykláciu elektrických a elektronických zariadení, aby ste zaručili ich správnu likvidáciu. Informácie o iných typoch batérií nájdete v časti o bezpečnom vybratí batérie z produktu. Batériu odovzdajte na príslušnom zbernom mieste určenom na recykláciu nepotrebných batérií. Podrobnejšie informácie o recyklácii tohto produktu alebo batérie vám poskytne miestny mestský úrad, miestny úrad zodpovedný za odvoz domového odpadu alebo obchod, v ktorom ste produkt alebo batériu kúpili.

Upozornenie pre zákazníkov: Nasledujúce informácie sa vzťahujú len na zariadenia predávané v krajinách, v ktorých platia smernice EÚ

Tento produkt bol vyrobený spoločnosťou alebo v mene spoločnosti Sony Corporation. Dovožca pre EÚ: Sony Europe B.V. Otázky týkajúce sa dovozu pre EÚ alebo súladu produktu s normami v Európe zašlite oprávnenému zástupcovi výrobcu: Sony Belgium, bijkantoor van Sony Europe B.V., Da Vincilaan 7-D1, 1930 Zaventem, Belgicko.

Spoločnosť Sony Corporation týmto vyhlasuje, že toto vybavenie spĺňa nariadenia smernice 2014/53/EÚ.

Celý text vyhlásenia o zhode EÚ je k dispozícii na nasledujúcej internetovej adrese: <http://www.compliance.sony.de/>



Toto rádiové zariadenie je určené na používanie so schválenými verziami softvéru, ktoré sú uvedené vo vyhlásení o zhode EÚ. Softvér načítaný v tomto rádiovom zariadení preukázateľne spĺňa kľúčové požiadavky smernice 2014/53/EÚ.

Verziu softvéru môžete zobrazit stlačením tlačidla AMP MENU a výberom položky VERSION pomocou tlačidiel \blacktriangle / \blacktriangledown a \odot .

Tento stereofónny prijímač je určený na prehrávanie zvuku z pripojených zariadení, na prehrávanie hudby zo zariadenia BLUETOOTH® a tunera FM.

Pri testovaní tohto zariadenia sa zistilo, že pri použití pripájacieho kábla kratšieho ako 3 metre spĺňa limity stanovené v smernici o elektromagnetickej kompatibilite.

Nadmerný akustický tlak v slúchadlách a náhlavných slúchadlách môže spôsobiť stratu sluchu.

Obsah

Dodávané položky	6
Hlavné funkcie prijímača	6
Časti a ovládacie prvky	7

Pripojenie a príprava

1: Príprava potrebných položiek	12
2: Nastavenie/pripojenie reproduktorov	13
3: Pripojenie audiovizuálnych zariadení	15
4: Pripojenie antény FM (vonkajšej)	18
5: Zapnutie prijímača	18
6: Nastavenie reproduktorov	19

Prehrávanie

Prehrávanie zvuku z audiovizuálnych zariadení	21
Prehrávanie zvuku zo zariadenia BLUETOOTH	21

Tuner

Automatické ladenie staníc v pásme FM (Automatic Tuning)	24
Ukladanie predvolených rozhlasových staníc v pásme FM (Preset Memory)	25
Príjem vysielania služieb RDS (iba pre modely pre Európu a ázijsko-tichomorskú oblasť)	26

Ponuka/dalšie funkcie

Používanie ponuky	27
Reprodukcia kvalitného zvuku (Pure Direct)	29
Zmena názvov jednotlivých vstupov a predvolieb staníc (NAME IN)	29
Zobrazenie informácií na displeji	30
Nahrávanie pomocou prijímača	31
Obnovenie predvolených výrobných nastavení	31
Šetrenie energie	32

Riešenie problémov/špecifikácie

Riešenie problémov	33
Bezpečnostné upozornenia	36
Technické parametre	37
Komunikácia cez BLUETOOTH	38
Informácie o autorských právach	39
Register	40

Dodávané položky

- Prijímač (1)

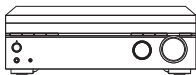

- Diaľkové ovládanie (1)

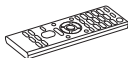

- Batérie R03 (veľkosti AAA) (2)



- Drôťová anténa FM (vonkajšia) (1)



- Príručka pri spustení (1)



Obsahuje postup pripojenia systému stereofónnych reproduktorov, pripojenia zariadení a počúvania prehrávania z pripojených zariadení.

- Návod na používanie (táto príručka) (1)



Informácie o návodoch dodaných pre tento produkt

- Niektoré obrázky majú podobu abstraktných kresieb a môžu sa líšiť od skutočných produktov.
- V návodoch dodaných pre tento produkt sú opísané najmä postupy na používanie diaľkového ovládania. Okrem neho môžete používať aj ovládacie prvky na prijímači, ak majú rovnaké alebo podobné názvy ako tlačidlá na diaľkovom ovládači.

Hlavné funkcie prijímača

Kompatibilný s bezdrôtovou technológiou BLUETOOTH®

- Pripojte k prijímaču zariadenie WALKMAN®, smartfón alebo tablet prostredníctvom funkcie BLUETOOTH a prehrávajte hudbu z týchto zariadení bezdrôtovo (str. 21).
- Tento prijímač môžete zapnúť zo spárovaného zariadenia BLUETOOTH dokonca aj vtedy, keď je prijímač v pohotovostnom režime (str. 27).

Vybavený konektormi PHONO IN

Zvuk vysokej kvality si môžete vychutnať pripojením gramofónu k prijímaču (str. 15).

Časti a ovládacie prvky

Predný panel prijímača

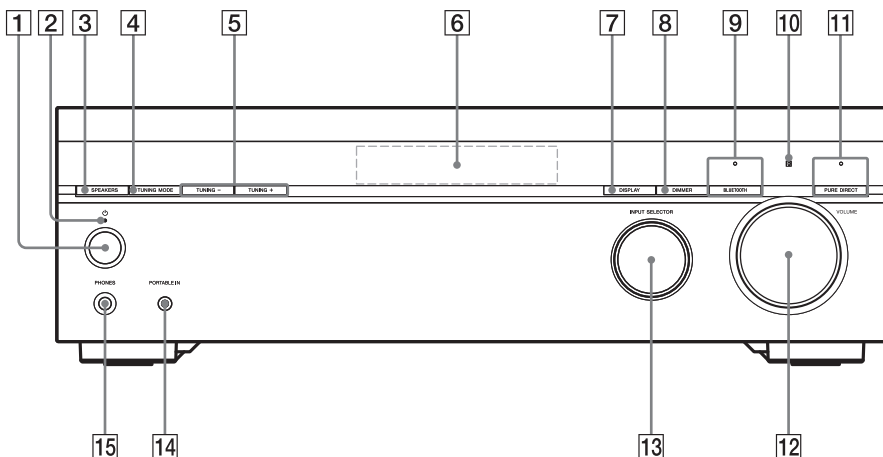

1 (napájanie)

Služi na zapnutie prijímača alebo nastavenie pohotovostného režimu.

2 Indikátor napájania

- **Zelený:** Prijímač je zapnutý.
- **Červený:** Prijímač je v pohotovostnom režime a nastavili ste položku BT STBY na hodnotu STBY ON.*
- **Ak indikátor zhasne:** Prijímač je v pohotovostnom režime a nastavili ste položku BT STBY na hodnotu STBY OFF.*

* Indikátor sa rozsvieti načerveno, iba keď sa zariadenie spáruje s prijímačom a položka BT POWER je nastavená na hodnotu BT ON. Ak s prijímačom nie sú spárované žiadne zariadenia alebo je položka BT POWER nastavená na hodnotu BT OFF, indikátor sa vypne.

3 **SPEAKERS** (strana 19)

Prepínanie systému reproduktorov.

Poznámka

Z reproduktorov sa nebude prehrávať zvuk, keď vyberiete položku OFF SPEAKERS. Presvedčte sa, či ste vybrali iné nastavenie ako OFF SPEAKERS.

4 **TUNING MODE** (strana 24, 25)

5 **TUNING +/-** (strana 24, 25)

6 **Displej** (strana 8)

7 **DISPLAY** (strana 30)

8 **DIMMER**

Služi na nastavenie jasnosti displeja.

9 **BLUETOOTH**

Služi na prepnutie vstupu prijímača na technológiu BLUETOOTH a automatické pripojenie k naposledy pripojenému zariadeniu. Prijímač sa nastaví do režimu párovania, keď v ňom nie sú žiadne informácie o párovaní. Zariadenie BLUETOOTH sa odpojí, keď je prijímač pripojený k zariadeniu BLUETOOTH.

Indikátor BLUETOOTH (str. 21)

10 **Snímač diaľkového ovládania**

Prijíma signály z diaľkového ovládania.

11 PURE DIRECT (strana 29)

Keď je funkcia Pure Direct aktivovaná, indikátor nad tlačidlom sa rozsvieti.

12 VOLUME (strana 21)

13 INPUT SELECTOR

Služi na výber vstupného kanála pripojeného zariadenia, ktoré chcete používať.

14 Konektor PORTABLE IN (strana 16)

15 Konektor PHONES

Tu pripojte slúchadlá.

Indikátory na displeji

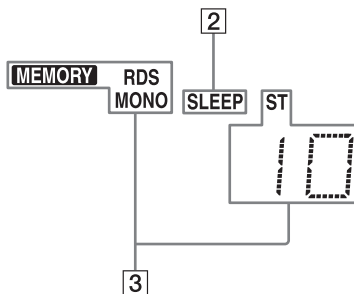
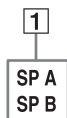

1 Indikátor systému reproduktorov (strana 19)

Poznámka

Tieto indikátory sa nerozsvietia, ak je výstup pre reproduktory vypnutý alebo ak sú pripojené slúchadlá.

2 SLEEP

Rozsvieti sa po aktivovaní časovača automatického vypnutia.

3 Indikátor ladenia

Rozsvieti sa, keď sa prijímač naladí na rozhlasovú stanicu.

MEMORY

Aktivovaná je pamäťová funkcia, napríklad ukladanie predvolieb (strana 25).

RDS (iba pre modely pre Európu a ázijsko-tichomorskú oblasť)

Naladená je stanica so službami RDS.

MONO

Monofónne vysielanie

ST

Stereofónne vysielanie v pásme FM



Číslo predvolby stanice (číslo sa zmení podľa vybratej uloženej stanice)

Zadný panel prijímača

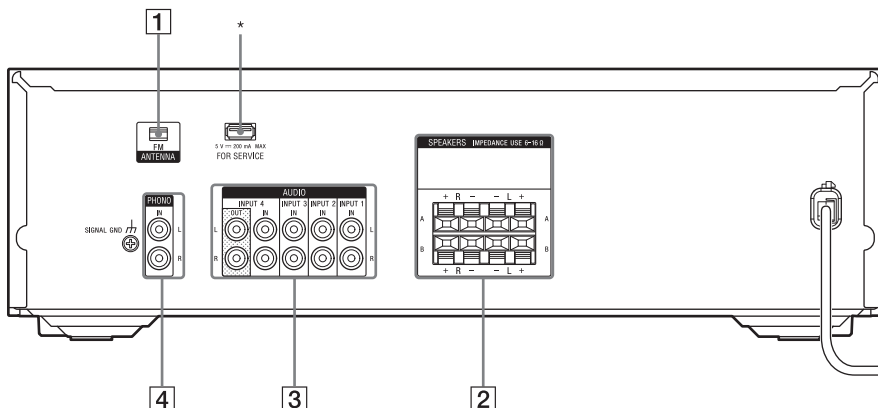

1 Konektor FM ANTENNA (strana 18)

2 Konektory SPEAKERS (strana 13, 14)

3 Konektory AUDIO IN/OUT
(strana 15, 17)
Konektory zvukového vstupu a výstupu.

4 Konektory PHONO IN (strana 15)
Na pripojenie gramofónu.

* Len na servisné účely.

Dialkové ovládanie

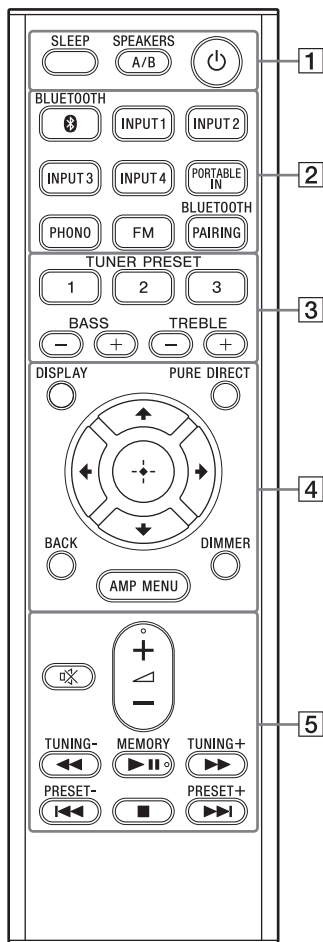

1 ⏻ (napájanie) (strana 18)

Služi na zapnutie prijímača alebo nastavenie pohotovostného režimu.

SLEEP

Služi na nastavenie prijímača tak, aby sa v zadanom čase automaticky vypol. Stláčaním tohto tlačidla sa na displeji budú cyklicky striedať tieto znaky:

0-30-00 → 1-00-00 → 1-30-00 → 2-00-00 → OFF

Pri používaní časovača spánku sa na displeji rozsvieti indikátor SLEEP.

Tip

- Ak chcete skontrolovať čas zostávajúci do vypnutia prijímača, stlačte tlačidlo SLEEP. Na displeji sa zobrazí zostávajúci čas.
- Ak vykonáte nasledujúce úkony, časovač automatického vypnutia Sleep Timer sa zruší.
 - Znova stlačíte tlačidlo SLEEP.
 - Stlačte tlačidlo ⏻ (napájanie).

2 SPEAKERS A/B (strana 19)

Prepínanie systému reproduktorov. Stláčaním tohto tlačidla sa na displeji budú cyklicky striedať tieto znaky:

SPK A → SPK B → SPK A+B → OFF SPEAKERS*

* Na displeji sa bude striedavo zobrazovať hlásenie OFF a SPEAKERS.

Poznámka

Z reproduktorov sa nebude prehrávať zvuk, keď vyberiete položku OFF SPEAKERS. Presvedčte sa, či ste vybrali iné nastavenie ako OFF SPEAKERS.

2 Tlačidlá vstupu

BLUETOOTH, INPUT 1, INPUT 2, INPUT 3, INPUT 4, PORTABLE IN, PHONO, FM

Výber vstupného kanála pripojeného k zariadeniu, ktoré chcete použiť. Po stlačení ľubovoľného z tlačidiel vstupu sa prijímač zapne.

Poznámka

Keď stlačíte položku BLUETOOTH, prijímač sa zapne, len keď je položka BT POWER nastavená na hodnotu BT ON (strana 28).

BLUETOOTH PAIRING (strana 22)

Slúži na prepnutie vstupu prijímača na BLUETOOTH a nastavenie prijímača do režimu párovania.

3 TUNER PRESET 1, 2, 3 (strana 25)

Slúži na výber uložených staníc 1, 2 alebo 3. Keď stlačíte ľubovoľné z týchto tlačidiel, prijímač sa zapne a naladí sa vybratá uložená stanica.

BASS +/- (strana 20)

TREBLE +/- (strana 20)

4 DISPLAY (strana 30)

PURE DIRECT (strana 29)

Aktivuje funkciu Pure Direct, ktorá umožňuje počúvať vysokokvalitný zvuk zo všetkých vstupov.

⊕ (potvrdenie výberu), ↗/↘/↙/↘

Stláčaním tlačidiel ↗, ↘, ↙, ↘ vyberiete položky ponuky. Potom stlačením tlačidla ⊕ výber potvrdíte.

BACK

Slúži na návrat na predchádzajúcu ponuku.

DIMMER

Slúži na nastavenie jas displeja.

AMP MENU

Na displeji zobrazuje ponuku na ovládanie prijímača.

5 ✖ (stlmenie)

Dočasné vypnutie zvuku. Ak chcete zvuk obnoviť, znova stlačte toto tlačidlo.

◀ (hlasitosť) +/-

Slúži na nastavenie úrovne hlasitosti všetkých reproduktorov naraz.

◀◀/▶▶ (rýchle posunutie dozadu alebo dopredu),

▶▶ (prehrať/pozastaviť)*,

◀◀/▶▶ (predchádzajúce/nasledujúce), ■ (zastaviť)

Hľadanie, prehrávanie, pozastavenie, preskočenie a zastavenie operácie.

TUNING +/-

Slúži na vyhľadávanie staníc v pásme FM.

PRESET +/-

Slúži na výber uložených staníc alebo kanálov.

MEMORY*

Slúži na uloženie stanice, ktorú prijímate ako uloženú stanicu.

* Na tlačidlách ◀+, ▶▶ a MEMORY sa nachádzajú hmatové body. Pri používaní prijímača môžete tieto body využiť na rozpoznanie tlačidiel.

Poznámka

- Vysvetlenia uvedené vyššie slúžia len ako príklady.
- V závislosti od modelu pripojeného zariadenia niektoré funkcie vysvetlené v tejto časti nemusia pracovať s dodaným diaľkovým ovládačom.

Vloženie batérií do diaľkového ovládača

Do diaľkového ovládača vložte dve dodané batérie R03 (veľkosti AAA). Pri vkladaní batérií sa uistite, že póly + a - sú v správnej polohe.

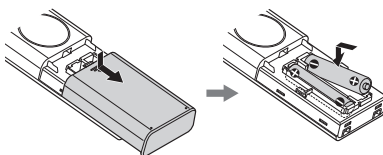

Poznámka

- Diaľkový ovládač nenechávajte na veľmi horúcom ani vlhkom mieste.
- Nekombinujte novú batériu so starou.
- Nepoužívajte súčasne mangánové batérie a batérie iných typov.
- Odporúčame, aby ste použili mangánové batérie typu AAA.
- Snímač diaľkového ovládača na prednom paneli nevystavujte priamemu slnečnému svetlu ani svetidlám. Mohlo by to spôsobiť poruchu.
- Ak nebudete diaľkový ovládač dlhšie používať, vyberte z neho batérie, aby v dôsledku ich vytečenia nedošlo k jeho poškodeniu a korózii.
- Keď prijímač prestane reagovať na diaľkový ovládač, vymeňte obidve batérie za nové.

1: Príprava potrebných položiek

Dodávané položky

Skontrolujte, či máte k dispozícii všetky položky uvedené v časti Dodávané položky (str. 6).

Káble potrebné na pripojenie (nie sú súčasťou dodávky)

- a Káble reproduktorov

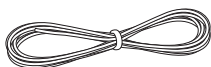

- b Stereofónne zvukové káble*

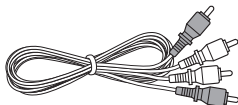

- c Káble PHONO s uzemňujúcimi vodičmi*

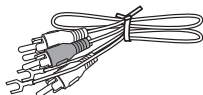

- d 3,5 mm stereofónne zvukové káble*

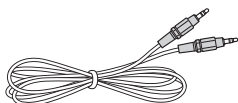

* Nie sú potrebné v závislosti od konfigurácie pripojenia.

2: Nastavenie/pripojenie reproduktorov

Nastavte a pripojte reproduktory podľa počtu použitých reproduktorov. V tomto návode je opísaný postup inštalácie, pripojenia a nastavenia s využitím systému stereofónnych reproduktorov s reproduktormi A/B ako príklad.

Poznámka

- Pripojte reproduktory s menovitou impedanciou 6 až 16 ohmov.
- Ak pripojíte všetky reproduktory s menovitou impedanciou 8 a viac ohmov, nastavte položku SP IMP na hodnotu 8 OHM. V prípade ostatných pripojení nastavte hodnotu 6 OHM. Podrobné informácie nájdete v časti 6: Nastavenie reproduktorov (str. 19).
- Skôr než pripojíte káble, odpojte sieťový napájací kábel.
- Pred pripojením sieťového napájacieho kábla skontrolujte, či sa kovové drôty káblov reproduktorov vzájomne nedotýkajú medzi konektormi SPEAKERS alebo na zadnom paneli prijímača. Ak sa drôty dotýkajú, môže dôjsť k poškodeniu obvodu zosilňovača.

Pripojenie káblov reproduktorov

Pripojte káble reproduktora tak, aby sa póly + (červený)/-(čierny) prijímača a reproduktorov zhodovali podľa uvedeného obrázka.



Odizolujte časť kábla reproduktorov v dĺžke 10 mm na každom konci a potom pevne zakrúťte zväzky drôtov reproduktora. Vsuňte odizolované konce káblov do konektorov podľa uvedeného obrázka.

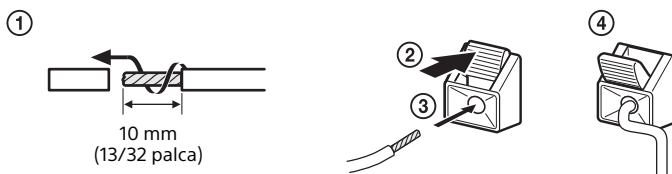

Poznámka

- Dajte pozor, aby ste neodstránili príliš veľkú časť plášťa káblov reproduktora, aby sa drôty týchto káblov navzájom nedotýkali.
- Nesprávne pripojenie môže mať za následok vážne poškodenie prijímača.

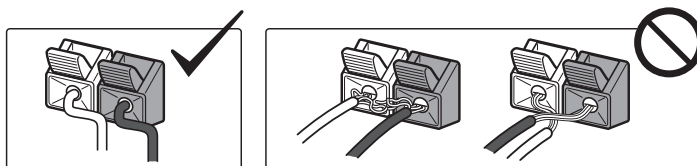

Systém stereofónnych reproduktorov s reproduktormi A/B

Môžete si vychutnať zvuk aj na inom mieste pripojením prídavných reproduktorov B.

Miestnosť s nainštalovaným prijímačom

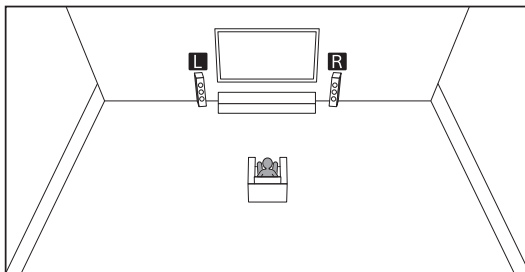

Iné miesto

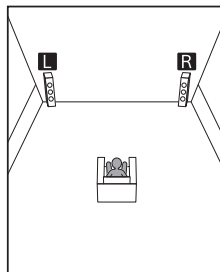

L : Lavý reproduktor

R : Pravý reproduktor

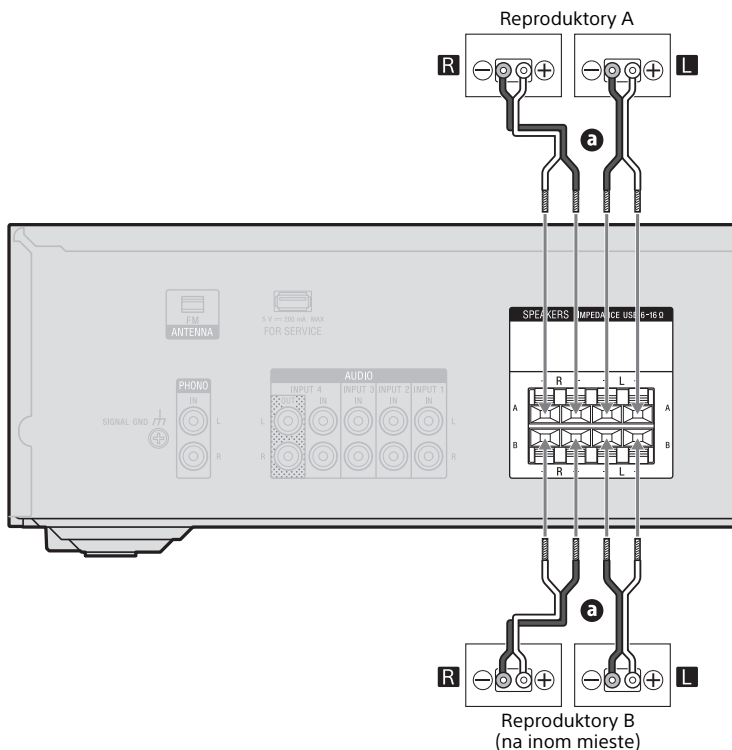

a Kábel reproduktorov (nie je súčasťou dodávky)

Poznámka

Ak pripojíte prídavné reproduktory B, môžete vybrať, ktoré reproduktory chcete použiť s konektorom SPEAKERS Tlačidlo A/B (strana 19). Z reproduktorov sa nebude prehrávať zvuk, keď vyberiete položku OFF SPEAKERS. Presvedčte sa, či ste vybrali iné nastavenie ako OFF SPEAKERS.

3: Pripojenie audiovizuálnych zariadení

Poznámka

Skôr ako pripojíte sieťový napájací kábel, nezabudnite pripojiť káble.

Tip

- Ku konektorom AUDIO IN/OUT môžete pripojiť aj iné ako uvedené zariadenia.
- Každý vstup môžete premenovať tak, aby sa jeho názov mohol zobraziť na displeji prijímača (strana 29).

Pripojenie zvukových zariadení

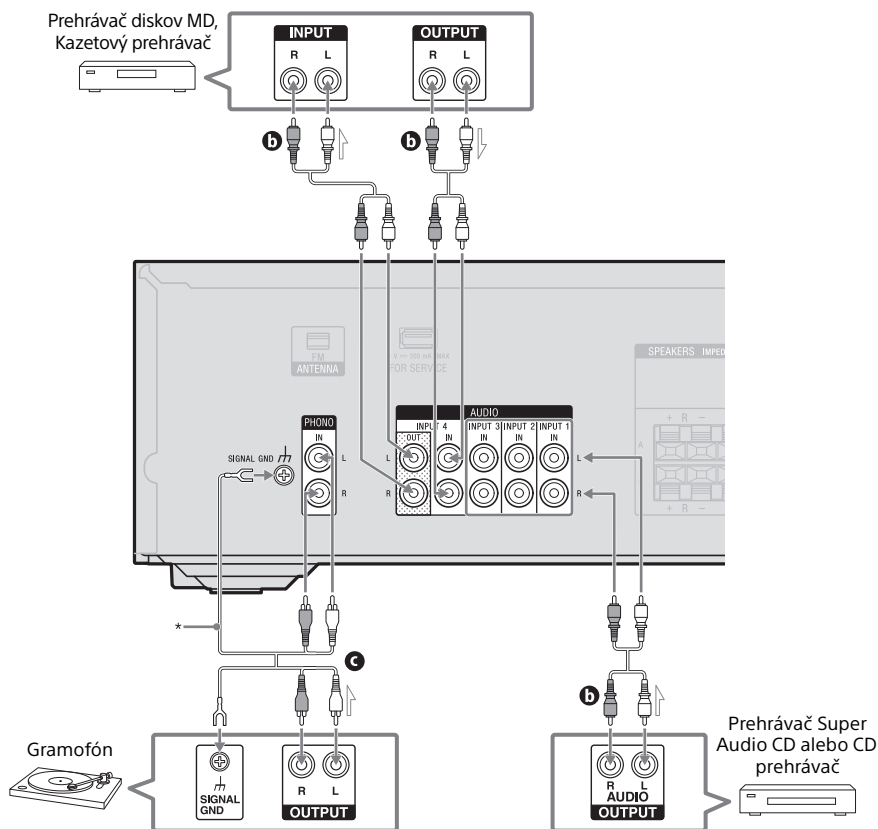

- b** Stereofónny zvukový kábel (nie je súčasťou dodávky)
- c** Káble PHONO s uzemňujúcimi vodičmi (nie sú súčasťou dodávky)

* Ak má gramofón uzemňovací konektor, pripojte uzemňovací kábel.

Poznámka

- Ak je pripojený gramofón s prepínačom PHONO/LINE, uistite sa, že prepínač PHONO/LINE je nastavený na PHONO.

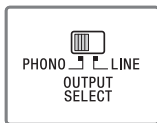

- Tento prijímač je vybavený zosilňovačom fonografického ekvalizéra, vďaka čomu je vhodný pre kazety PHONO typu MM. Kazety typu MM použité v gramofóne majú rôzne úrovne zvukového výstupu. V prípade, že výstup kazety typu MM je malý, môžete úroveň zvýšiť pomocou posunu fonografickej hlasitosti (strana 28).
- Ak chcete nahrávať zvuk z prijímača, musíte pripojiť zariadenie ku konektorm AÚDIO INPUT 4 OUT.

Pripojenie prenosného zvukového zariadenia

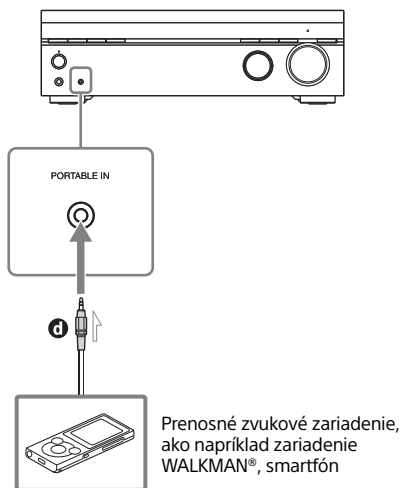

- d** 3,5 mm stereofónny zvukový kábel (nie je súčasťou dodávky)

Poznámka

- Pri počúvaní prostredníctvom zariadenia pripojeného ku konektoru PORTABLE IN môže byť zvuk skreslený alebo prerušovaný. Nejde o poruchu a závisí to od pripojeného zariadenia.
- Ak je zvuk zo zariadenia pripojeného ku konektoru PORTABLE IN veľmi slabý, môžete zvýšiť hlasitosť. Pred prepnutím na iný vstup však nezabudnite znova znížiť hlasitosť, aby ste zabránili poškodeniu reproduktora.

Pripojenie obrazových zariadení

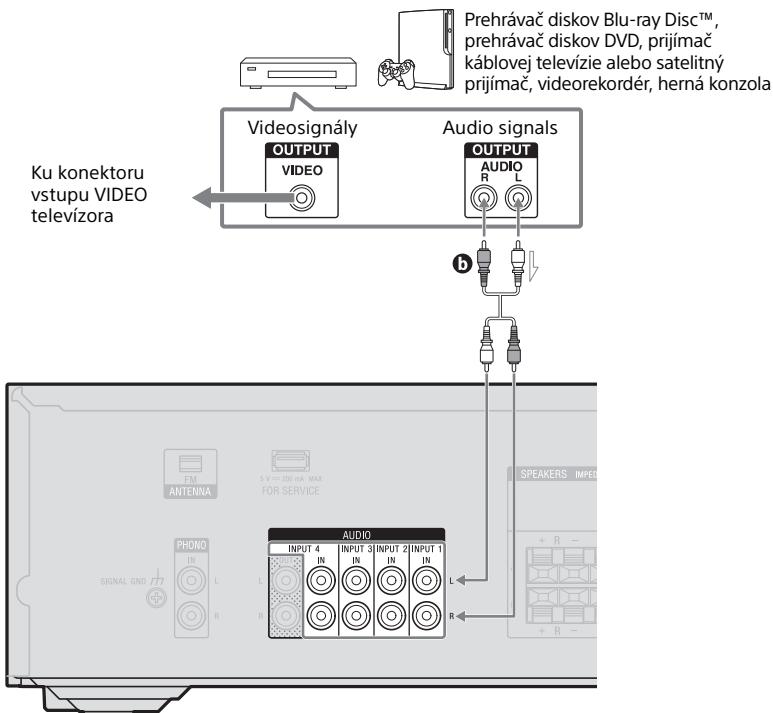

b Stereofónny zvukový kábel (nie je súčasťou dodávky)

4: Pripojenie antény FM (vonkajšej)

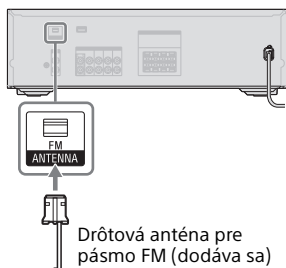



Poznámka

- Drôtovú anténu pre pásmo FM celú roztiahnite.
- Pripojenú drôtovú anténu pre pásmo FM udržiajte, pokiaľ možno, vo vodorovnej polohe.

5: Zapnutie prijímača

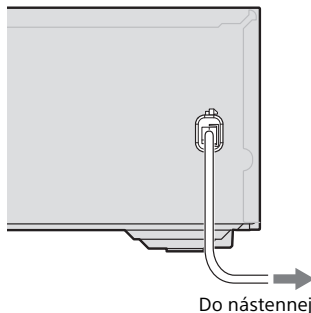

- 1 Pripojte sieťovú šnúru (napájací kábel) do nástennej elektrickej zásuvky.

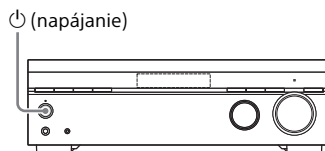

- 2 Stlačením tlačidla  (napájanie) zapnete prijímač.



Tip

Prijímač môžete zapnúť aj tlačidlom  (napájanie) na diaľkovom ovládaní. Ak chcete prijímač vypnúť, znova stlačte tlačidlo  (napájanie).

6: Nastavenie reproduktorov

Nastavenie impedancie reproduktorov

Nastavte vhodnú impedanciu reproduktorov pre používané reproduktory.

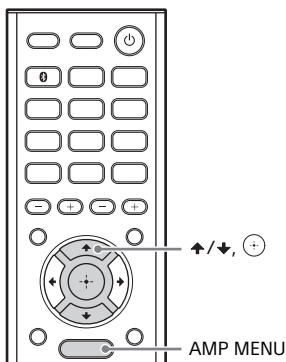

- 1 Stlačte tlačidlo AMP MENU.**
Ponuka sa zobrazuje na displeji.
- 2 Stlačením tlačidiel \uparrow/\downarrow vyberte položku SP IMP a potom stlačte tlačidlo \oplus .**
- 3 Stlačením tlačidiel \uparrow/\downarrow vyberte požadovanú impedanciu reproduktorov a potom stlačte tlačidlo \oplus .**

8 OHM: Predvolené nastavenie. Ak pripojíte všetky reproduktory s menovitou impedanciou 8 a viac ohmov, vyberte túto položku.

6 OHM: Ak pripojíte všetky reproduktory s menovitou impedanciou menej ako 8 ohmov, vyberte túto položku.

Poznámka

- Ak si nie ste istí impedanciou reproduktorov, pozrite si návod na použitie dodaný s reproduktormi. (Tieto informácie sa často nachádzajú na zadnej strane reproduktora.)

- Ak pripájate reproduktory ku konektorom SPEAKERS A a B, pripojte reproduktory s menovitou impedanciou aspoň 12 ohmov.
- Ak pripájate reproduktory ku konektoru SPEAKERS A alebo B, pripojte reproduktory s menovitou impedanciou 8 alebo 6 ohmov.

Prepínanie systému reproduktorov

Keď sú k prijímaču pripojené dva systémy reproduktorov, môžete vybrať systém reproduktorov, ktorý chcete použiť.

Opakovaným stlačením tlačidla SPEAKERS A/B vyberte systém reproduktorov, ktorý chcete použiť.

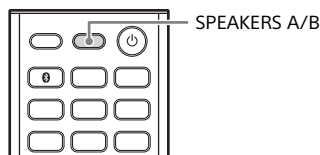

Stlačením tohto tlačidla sa na displeji budú cyklicky striedať znaky.

SPK A: Reproduktory pripojené ku konektorom SPEAKERS A.

SPK B: Reproduktory pripojené ku konektorom SPEAKERS B.

SPK A+B: Reproduktory pripojené ku konektorom SPEAKERS A aj B (paralelné pripojenie)

OFF SPEAKERS: Na displeji sa bude striedavo zobrazovať hlásenie OFF a SPEAKERS. Z konektorov reproduktorov sa nereprodukovujú žiadne zvukové signály.

Poznámka

Nastavenie nie je dostupné, keď sú pripojené slúchadlá.

Tip

- Indikátory SP A alebo SP B na displeji sa rozsvietia a zobrazujú, ktorý súbor konektorov ste vybrali. SP A a SP B zhasnú, keď je systém reproduktorov vypnutý.
- Tlačidlo SPEAKERS na prijímači môžete použiť aj na výber systému reproduktorov.

Nastavenie zvuku

Môžete nastaviť zvukové vyváženie reproduktorov.

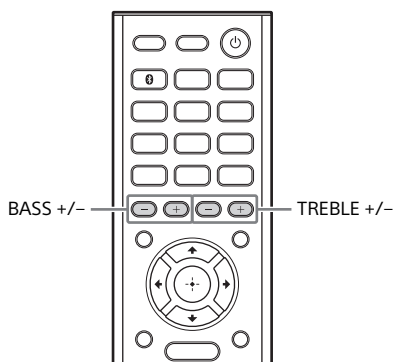

Opakovaným stláčaním tlačidla TREBLE + alebo TREBLE – môžete nastaviť úroveň vysokých tónov.

Opakovaným stláčaním tlačidla BASS + alebo BASS – môžete nastaviť úroveň hlbokých tónov.

Môžete ju nastaviť v rozsahu –10 dB až +10 dB v intervale 1 dB.

Úvodné nastavenie je 0 dB.

Prehrávanie zvuku z audiovizuálnych zariadení

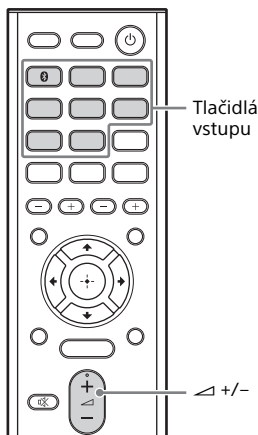

- 1 **Stlačte tlačidlo vstupu zodpovedajúce prehrávaciemu zariadeniu.**
Vybratý vstup sa zobrazí na displeji.
- 2 **Spustíte prehrávanie v pripojenom zariadení.**
- 3 **Stláčaním tlačidiel \triangleleft +/- nastavte hlasitosť.**

Poznámka

Skôr než vypnete prijímač, znížte hlasitosť, aby ste zabránili poškodeniu reproduktorov, keď budete nabudúce zapínať prijímač.

Tip

- Rýchle zvýšenie alebo zníženie hlasitosti
 - Rýchlo otočte ovládačom VOLUME.
 - Stlačte a podržte jedno z tlačidiel \triangleleft +/-.
- Jemné úpravy
 - Pomaly otočte ovládačom VOLUME.
 - Stlačte jedno z tlačidiel \triangleleft +/- a vzápätí ho uvoľnite.

Prehrávanie zvuku zo zariadenia BLUETOOTH

Môžete prijímať zvuk zo zariadenia WALKMAN®, zo smartfónu alebo tabletu s funkciou BLUETOOTH a počúvať ho prostredníctvom tohto prijímača.

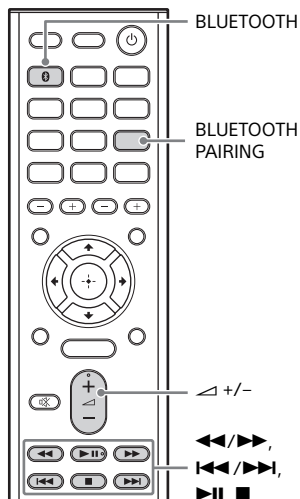

Informácie o indikátore BLUETOOTH

Indikátor BLUETOOTH nad tlačidlom BLUETOOTH na prijímači svietením alebo blikaním namodro signalizuje stav pripojenia BLUETOOTH.

Stav prijímača	Stav indikátora
Prijímač hľadá zariadenie BLUETOOTH na pripojenie	Bliká pomaly
Párovanie zariadení BLUETOOTH	Bliká rýchlo
Vytvorilo sa pripojenie BLUETOOTH	Rozsvieti sa

Registrácia zariadení BLUETOOTH v prijímači (párovanie)

Párovanie je operácia, pri ktorej sa zariadenia BLUETOOTH pred pripojením vzájomne zaregistrujú. Spárujte zariadenie BLUETOOTH a prijímač podľa uvedených krokov. Po spárovaní zariadení BLUETOOTH nie je potrebné znova vykonať párovanie. Po dokončení párovania prejdite na Prehrávanie zvuku v spárovanom zariadení BLUETOOTH (str. 22).

1 Zariadenie BLUETOOTH umiestnite 1 meter od prijímača.

2 Stlačte tlačidlo BLUETOOTH PAIRING.

Na displeji zabliká hlásenie PAIRING. Do piatich minút vykonajte krok č. 3, inak sa párovanie zruší. Ak sa párovanie zruší, zopakujte tento krok.

3 Vykonajte párovanie na zariadení BLUETOOTH, aby našlo prijímača.

Podrobné informácie nájdete v prevádzkových pokynoch k zariadeniu BLUETOOTH. Na displeji zariadenia BLUETOOTH sa v závislosti od typu zariadenia BLUETOOTH zobrazí zoznam zistených zariadení. Prijímač sa zobrazí pod názvom STR-DH190.

4 Na displeji zariadenia BLUETOOTH vyberte STR-DH190.

Ak sa názov STR-DH190 nezobrazí, zopakujte postup od kroku č. 1. Po vytvorení pripojenia BLUETOOTH sa na displeji zobrazí názov spárovaného zariadenia.

5 Spustíte prehrávanie v zariadení BLUETOOTH.

6 Upravte hlasitosť.

Najprv upravte hlasitosť zariadenia BLUETOOTH. Ak je úroveň hlasitosti stále príliš nízka, stlačením tlačidla \triangleleft +/- upravte hlasitosť prijímača.

Zrušenie spárovania

Po prepnutí vstupu sa párovanie zruší.

Poznámka

- Niektoré aplikácie zariadenia BLUETOOTH sa nedajú ovládať z prijímača.
- Ak zariadenie BLUETOOTH vyžaduje v kroku č. 4 prístupový kód, zadajte hodnotu 0000. Prístupový kľúč sa môže nazývať aj „prístupový kód“ (Passcode), „PIN kód“ (PIN code), „číslo PIN (PIN number)“ alebo „heslo“ (Password).
- Spárovať môžete najviac desať zariadení BLUETOOTH. Ak spárujete 11. zariadenie BLUETOOTH, nové zariadenie nahradí zariadenie, ktoré nebolo najdlhšie pripojené.

Tip

- Zariadenie BLUETOOTH môžete ovládať pomocou tlačidiel $\triangleleft\triangleleft/\triangleright\triangleright$ (rýchle posunutie dozadu alebo dopredu), $\triangleleft\triangleleft/\triangleright\triangleright$ (predchádzajúce/nasledujúce), $\triangleright\parallel$ (prehrať/ pozastaviť), \blacksquare (zastaviť).
- Ak stlačíte tlačidlo $\triangleright\parallel$ vo vstupe BLUETOOTH, keď nie je pripojené žiadne zariadenie BLUETOOTH, prijímač sa automaticky pripojí k naposledy pripojenému zariadeniu BLUETOOTH.

Prehrávanie zvuku v spárovanom zariadení BLUETOOTH

1 V zariadení BLUETOOTH zapnite funkciu BLUETOOTH.

2 Stlačte položku BLUETOOTH.

Prijímač sa pripojí k naposledy pripojenému zariadeniu BLUETOOTH a na displeji sa zobrazí názov zariadenia.

3 Spustíte prehrávanie v zariadení BLUETOOTH.

4 Upravte hlasitosť.

Najprv upravte hlasitosť zariadenia BLUETOOTH. Ak je úroveň hlasitosti stále príliš nízka, stlačením tlačidla \triangleleft +/- upravte hlasitosť prijímača.

Odpojenie pripojenia BLUETOOTH

Pripojenie BLUETOOTH sa odpojí, keď vykonáte jednu z týchto operácií:

- Prepnite vstup.
- Vypnite funkciu BLUETOOTH v zariadení BLUETOOTH.
- Stlačte tlačidlo BLUETOOTH PAIRING.
- Vypnite prijímač alebo zariadenie BLUETOOTH.
- Znova stlačte tlačidlo BLUETOOTH na prijímači.

Poznámka

- Funkcie sa môžu líšiť v závislosti od špecifikácií zariadenia BLUETOOTH.
- Prehrávanie zvuku v prijímači sa môže oneskoriť v porovnaní s prehrávaním v zariadení BLUETOOTH z dôvodu vlastností bezdrôtovej technológie BLUETOOTH.

Tip

- Môžete povoliť alebo zakázať príjem kodekov AAC zo zariadenia BLUETOOTH (strana 27).
- K prijímaču sa môžete pripojiť zo spárovaného zariadenia BLUETOOTH, keď je položka BT POWER nastavená na hodnotu BT ON (strana 28).

Automatické ladenie staníc v pásme FM (Automatic Tuning)

Zabudovaný tuner umožňuje počúvanie rozhlasového vysielania v pásme FM. Skôr než vykonáte túto operáciu, pripojte k prijímaču anténu FM (vonkajšiu) (strana 18).

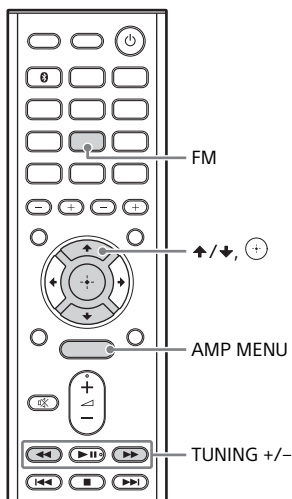

Ak je stereofónny príjem v pásme FM nekvalitný

Ak je stereofónny príjem v pásme FM nekvalitný a na displeji bliká hlásenie ST, skreslenie zvuku znížte výberom monofónneho zvuku.

Stlačte tlačidlo AMP MENU a potom stlačením tlačidiel ↕/↕ a ⊕ vyberte položku FM MODE – MONO.

Ak sa chcete vrátiť do stereofónneho režimu, vyberte položku STEREO.

1 Stlačte tlačidlo FM.

2 Stlačte tlačidlo TUNING + alebo TUNING –.

Stlačením tlačidla TUNING + ladíte stanice od nižšej po vyššiu frekvenciu. Stlačením tlačidla TUNING – ladíte stanice od vyššej po nižšiu frekvenciu. Po naladení stanice sa ladenie zastaví.

Používanie ovládacích tlačidiel na prijímači

- Otočením gombíka INPUT SELECTOR vyberte položku FM TUNER.
- Opakovaným stláčaním tlačidla TUNING MODE vyberte položku AUTO.
- Stlačte tlačidlo TUNING + alebo TUNING –.

Ukladanie predvolených rozhlasových staníc v pásme FM (Preset Memory)

V pásme FM môžete uložiť až 30 obľúbených staníc.

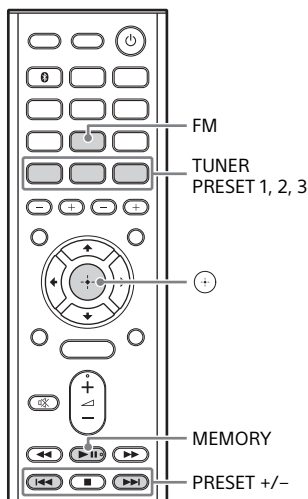

- 1 Stlačte tlačidlo FM.
- 2 Pomocou funkcie Automatic Tuning naladte stanicu, ktorú chcete uložiť (strana 24).
- 3 Stlačte tlačidlo MEMORY.
- 4 Stláčaním tlačidla PRESET + alebo PRESET - vyberte číslo predvolby.
- 5 Stlačte tlačidlo ⊕.
- 6 Zopakovaním krokov č. 1 až 5 uložte ďalšiu stanicu.

Ladenie uložených staníc

- 1 Stlačte tlačidlo FM.
- 2 Opakovaným stláčaním tlačidla PRESET + alebo PRESET - vyberte príslušnú stanicu.

Tip

Na výber uloženej stanice môžete použiť aj tlačidlo TUNER PRESET 1, 2 alebo 3.

Používanie ovládacích tlačidiel na prijímači

- 1 Otočením gombíka INPUT SELECTOR vyberte položku FM TUNER.
- 2 Opakovaným stláčaním tlačidla TUNING MODE vyberte položku PRESET.
- 3 Stláčaním tlačidla TUNING + alebo TUNING - vyberte požadovanú uloženú stanicu.

Príjem vysielania služieb RDS

(iba pre modely pre Európu a ázijsko-tichomorskú oblasť)

Prijímač umožňuje používať systém Radio Data System (RDS), pomocou ktorého môžu rozhlasové stanice v pásme FM* vysielat' naraz s bežným programovacím signálom aj ďalšie informácie. Prijímač ponúka pohodlné funkcie RDS, napríklad zobrazenie názvu programovej služby (stanice).

* Nie všetky stanice v pásme FM poskytujú služby RDS a nie všetky poskytujú rovnaký typ služieb. Ak nepoznáte služby RDS vo svojej oblasti, obráťte sa na miestne rozhlasové stanice a požiadajte ich o podrobné informácie.

Stačí vybrať stanicu v pásme FM pomocou funkcie Automatic Tuning (strana 24) alebo Tuning with Preset Station (strana 25).

Ak naladíte stanicu poskytujúcu služby RDS, na displeji sa zobrazí indikátor RDS a názov programovej služby.

Poznámka

Služba RDS nemusí pracovať správne, ak naladená stanica nevysiela signál služby RDS alebo ak je signál slabý.

Tip

Počas zobrazenia názvu programovej služby môžete skontrolovať jej frekvenciu opakovaným stláčaním tlačidla DISPLAY (strana 30).

Používanie ponuky

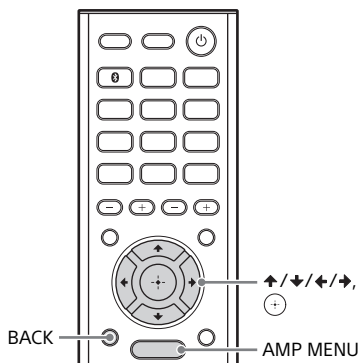

1 Stlačte tlačidlo AMP MENU.

Ponuka sa zobrazuje na displeji.

2 Stláčaním tlačidiel ↕/↔ vyberte požadovanú položku ponuky a potom stlačte tlačidlo (+).

3 Stláčaním tlačidiel ↕/↔/↔/↕ vyberte požadovaný parameter/nastavenie a potom stlačte tlačidlo (+).

Návrat na predchádzajúce zobrazenie

Stlačte tlačidlo ← alebo BACK.

Zatvorenie ponuky

Stlačte tlačidlo AMP MENU.

Poznámka

Niektoré parametre a nastavenia sa môžu na displeji zobrazovať ako neaktívne. To znamená, že sú nedostupné alebo pevne nastavené, a teda nemenné.

Zoznam ponúk

Predvolené nastavenia sú podčiarknuté.

■ **SP IMP. (Impedancia reproduktorov)**

Podrobné informácie nájdete v časti Nastavenie impedancie reproduktorov (strana 19).

■ **FM MODE (režim príjmu staníc v pásme FM)**

- STEREO
Tento prijímač bude dekódovať stereofónny signál, ak stanica vysiela stereofónny zvuk.
- MONO
Tento prijímač bude dekódovať monofónny signál bez ohľadu na vysielaný signál.

■ **BT MENU (ponuka nastavení technológie BLUETOOTH)**

- BT STBY (pohotovostný režim BLUETOOTH)
 - STBY ON: Prijímač môžete zapnúť zo spárovaného zariadenia BLUETOOTH.
 - STBY OFF: Prijímač sa nedá zapnúť zo spárovaného zariadenia BLUETOOTH.

Poznámka

- Ak nastavíte položku BT STBY na možnosť STBY ON, prijímač sa zapne, keď vytvoríte pripojenie BLUETOOTH zo zariadenia BLUETOOTH.
- Toto nastavenie sa nedá zmeniť, keď je položka BT POWER nastavená na možnosť BT OFF.
- BT AAC (BLUETOOTH kodek – AAC)
 - AAC ON: Zvuk vo formáte AAC je dostupný, ak zariadenie BLUETOOTH podporuje formát AAC.
 - AAC OFF: Zvuk vo formáte AAC nie je k dispozícii.

Poznámka

- Toto nastavenie sa nedá zmeniť, keď je položka BT POWER nastavená na možnosť BT OFF.
- Keď je pripojené zariadenie BLUETOOTH, nastavenie tejto funkcie sa nedá zmeniť.

Tip

Ak je funkcia AAC zapnutá, môžete si vychutnať vysokokvalitný zvuk.

- **BT POWER** (signál BLUETOOTH)
 - **BT ON**: K prijímaču sa môžete pripojiť zo spárovaného zariadenia BLUETOOTH.
 - **BT OFF**: Prijímač sa nedá pripojiť zo spárovaného zariadenia BLUETOOTH.

Poznámka

Toto nastavenie sa nedá zmeniť, keď je vybratý vstup BLUETOOTH.

■ „PH.OFFSET“ (Posun fonografickej hlasitosti)

Umožňuje upraviť úroveň hlasitosti zariadenia pripojeného ku konektorom PHONO IN.

Kazety typu MM použité v gramofóne majú rôzne úrovne zvukového výstupu.

V prípade, že výstup kazety typu MM je malý, môžete úroveň zvýšiť pomocou posunu fonografickej hlasitosti.

Môžete ju nastaviť v rozsahu 0 dB až +6 dB v intervale 1 dB.

Úvodné nastavenie je PHONO 0.

■ BALANCE (vyváženie reproduktorov)

Umožňuje nastaviť vyváženie medzi ľavým a pravým reproduktorom.

Môžete ho nastaviť v rozsahu BAL L+10 až BAL. R+10" v intervale 1 dB.

Úvodné nastavenie je BAL. 0.

■ NAME IN (Zadanie názvov vstupov)

Umožňuje zadať názvy vstupov a uložených staníc. Podrobné informácie nájdete v časti Zmena názvov jednotlivých vstupov a predvolieb staníc (NAME IN) (str. 29).

■ AUTO.STBY (automatický pohotovostný režim)

Umožňuje nastaviť prijímač tak, aby sa automaticky prepol do pohotovostného režimu, keď ho nepoužívate alebo keď neprijíma žiadne signály.

- **STBY ON**
Do pohotovostného režimu sa prepne približne po 20 minútach.
- **STBY OFF**
Neprepne sa do pohotovostného režimu.

Poznámka

- Funkcia nie je k dispozícii po výbere vstupu FM TUNER.
- Ak režim automatického prepnutia do pohotovostného režimu používate súčasne s časovačom automatického vypnutia, prioritu má časovač automatického vypnutia.

■ UPDATE (aktualizácia softvéru)

Len na servisné účely.

■ VERSION (verzia softvéru)

Slúži na zobrazenie informácií o verzii softvéru.

Reprodukcia kvalitného zvuku (Pure Direct)

Pomocou funkcie Pure Direct môžete reprodukovať zvuk vo vyššej kvalite zo všetkých vstupov. Po aktivovaní funkcie Pure Direct zhasne displej, aby sa potlačil šum ovplyvňujúci kvalitu zvuku.

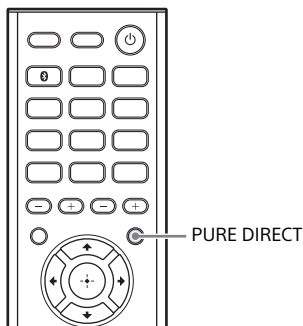

Stlačte tlačidlo PURE DIRECT.

Keď je funkcia Pure Direct aktivovaná, indikátor nad tlačidlom sa rozsvieti. Ak chcete zrušiť funkciu Pure Direct, znova stlačte tlačidlo PURE DIRECT.

Poznámka

- Basy a výšky nefungujú, keď je vybraná funkcia Pure Direct.
- Funkcia Pure Direct sa zruší, keď stlačíte tlačidlo BASS +/- alebo TREBLE +/-.

Zmena názvov jednotlivých vstupov a predvolieb staníc (NAME IN)

Môžete zadať názvy vstupov a predvolieb staníc pozostávajúce maximálne z ôsmich znakov (okrem položiek FM TUNER a BLUETOOTH), ktoré sa budú zobrazovať na displeji.

Podľa názvov zobrazených na displeji možno zariadenia rozpoznať ľahšie než podľa konektorov.

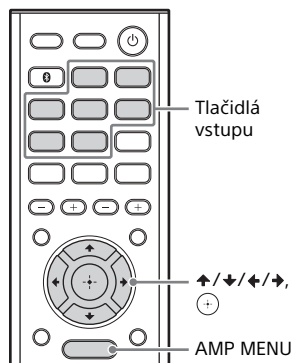

1 Pre vstup FM TUNER

Stlačte položku FM a potom naladíte uloženú stanicu, pre ktorú chcete vytvoriť indexový názov (strana 25).

Pre ďalšie vstupy (okrem BLUETOOTH)

Stlačte príslušné tlačidlo vstupu, pre ktoré chcete vytvoriť indexový názov.

2 Stlačte tlačidlo AMP MENU.

3 Opakovaným stláčaním tlačidla \uparrow/\downarrow vyberte položku NAME IN a potom stlačte tlačidlo \oplus alebo \rightarrow .

Kurzor bliká a môžete zadať znak.

4 Stlačením tlačidla ↕ vyberte príslušný znak a potom stláčaním tlačidla ↔ posúvajte miesto vkladania znakov dozadu a dopredu.

Tip

- Typy znakov môžete vybrať stlačením tlačidla ↕/↔ v tomto poradí. Písmená (veľké) → Číslice → Symboly
- Ak chcete zadať medzeru, stlačte tlačidlo → bez toho, aby ste vybrali nejaký znak.

Ak sa pomýlite

Stláčajte tlačidlo ↔ dovtedy, kým nebude blikať znak, ktorý chcete zmeniť. Potom stlačte tlačidlo ↕/↔ a vyberte správny znak.

5 Stlačte tlačidlo ⊕.

Zadaný názov sa uloží.

Poznámka

(iba pre modely pre Európu a ázijsko-tichomorskú oblasť)

Ak zadáte názov pre stanicu poskytujúcu služby RDS a naladíte ju, namiesto zadaného názvu sa môže zobraziť názov programovej služby.

Zobrazenie informácií na displeji

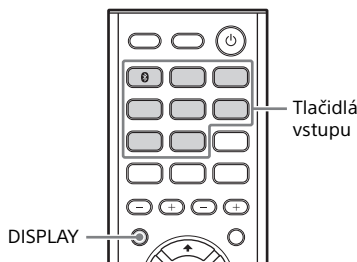

1 Stlačte príslušné tlačidlo vstupu, pre ktoré chcete zobraziť informácie.

2 Opakovane stláčajte tlačidlo DISPLAY.

Stláčaním tohto tlačidla sa na displeji budú cyklicky striedať tieto informácie.

Indexový názov vstupu* → Vybratý vstup → Úroveň hlasitosti

Pri počúvaní rozhlasových staníc FM

Názov uloženej stanice* → Frekvencia, pásmo a číslo predvolby → Úroveň hlasitosti

Pri prijíme vysielača služieb RDS (iba pre modely pre Európu a ázijsko-tichomorskú oblasť)

Názov naprogramovanej služby alebo uloženej stanice* → Frekvencia, pásmo a číslo predvolby → Úroveň hlasitosti

Pri pripojení k zariadeniu BLUETOOTH

Názov zariadenia BLUETOOTH → Adresa BLUETOOTH MAC → Úroveň hlasitosti → BLUETOOTH

* Indexový názov sa zobrazí len vtedy, ak ste príslušný vstup alebo uloženú stanicu pomenovali (str. 29). Indexový názov sa nezobrazí, ak ste do názvu zadali len medzeru alebo ak je názov totožný s názvom vstupu.

Poznámka

Pri niektorých jazykoch sa nemusia zobraziť znaky alebo interpunkčné znamienka.

Nahrávanie pomocou prijímača

Pomocou prijímača môžete nahrávať zvuk zo zvukového zariadenia. Pozrite si návod na používanie dodaný s nahrávacím zariadením.

1 Stlačte tlačidlo vstupu zodpovedajúce prehrávaciemu zariadeniu.

2 Pripravte prehrávacie zariadenie určené na prehrávanie.

Napríklad do prehrávača diskov CD vložte disk CD, ktorý chcete skopírovať.

3 Pripravte nahrávacie zariadenie.

Vložte prázdny disk MD alebo kazetu do nahrávacieho zariadenia (pripojeného ku konektorom AUDIO INPUT 4 OUT).

4 Spustíte nahrávanie na nahrávacom zariadení a potom spustíte prehrávacie zariadenie.

Poznámka

- Nahraná hudba sa môže používať iba na súkromné účely. Používanie hudby nad rámec tohto obmedzenia vyžaduje povolenie od vlastníkov autorských práv.
- Nastavenia zvuku neovplyvnia signály reprodukované z konektorov AUDIO INPUT 4 OUT.
- Počas nahrávania zdroja sa môže spustiť funkcia automatického prepínania do pohotovostného režimu prijímača a prerušiť nahrávanie. V takom prípade nastavte položku AUTO.STBY na hodnotu STBY OFF (strana 28).
- Z obrazového zariadenia pripojeného k prijímaču môžete nahrávať zvuk. Prostredníctvom prijímača však nemôžete nahrávať obraz.

Obnovenie predvolených výrobných nastavení

Podľa uvedených pokynov môžete vymazať všetky uložené nastavenia a obnoviť predvolené výrobné nastavenia prijímača. Použite tlačidlá na prijímači.

1 Stlačením tlačidla  (napájanie) vypnite prijímač.

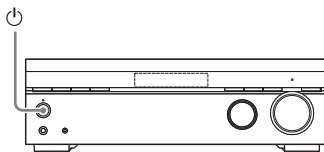

2 Stlačte a podržte tlačidlo  (napájanie) na 5 sekúnd.

Počas inicializácie sa na displeji zobrazí hlásenie CLEARING. Po dokončení inicializácie sa na displeji zobrazí hlásenie CLEARED*.

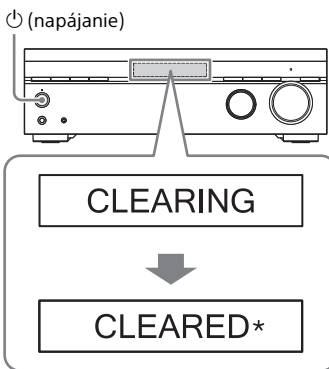

Poznámka

Úplné vymazanie pamäte trvá niekoľko sekúnd. Prijímač nevypínajte, kým sa na displeji nezobrazí hlásenie CLEARED*.

Šetrenie energie

Nastavením položky BT STBY v ponuke BT MENU na hodnotu STBY OFF môžete šetriť energiu.

Riešenie problémov/ špecifikácie

Riešenie problémov

Ak sa pri používaní prijímača vyskytne problém, skúste ho vyriešiť pomocou nasledujúcich pokynov a až potom kontaktujte najbližšieho predajcu produktov značky Sony.

- Zistite, či problém nie je uvedený v časti **Riešenie problémov**.
- Vymažte všetky uložené nastavenia a obnovte predvolené výrobné nastavenia prijímača (str. 31).

Ak problém pretrváva aj po vykonaní všetkých uvedených krokov, obráťte sa na najbližšieho predajcu produktov značky Sony.

Všeobecné informácie

Prijímač sa automaticky vypína

- Ak je položka **AUTO.STBY** nastavená na hodnotu **STBY ON**, nastavte ju na hodnotu **STBY OFF** (strana 28).
- Aktivovala sa funkcia časovača automatického vypnutia.
- Aktivovala sa funkcia **PROTECT** (str. 35).

Indikátor na paneli displeja sa vypne.

- Ak na prednom paneli svieti indikátor **PURE DIRECT**, vypnite túto funkciu stlačením tlačidla **PURE DIRECT**.
- Stlačením položky **DIMMER** vyberte hodnotu **BRIGHT** alebo **DARK**.

Audio

Bez ohľadu na vybraté zariadenie nepočuť žiaden alebo len veľmi slabý zvuk.

- Skontrolujte, či sú všetky prepojovacie káble zasunuté do vstupných a výstupných konektorov na prijímači, reproduktoroch a zariadení.

- Skontrolujte, či je zapnutý prijímač a všetky zariadenia.
- Skontrolujte, či ovládač **VOLUME** na prijímači nie je nastavený na možnosť **VOL MIN**.
- Stlačením položky **SPEAKERS A/B** vyberte iné nastavenie ako **OFF SPEAKERS** (strana 19).
- Skontrolujte, či k prijímaču nie sú pripojené slúchadlá.
- Stlačením tlačidla **⊗** (stlmenie) zrušte funkciu stlmenia zvuku. Z displeja zmizne nápis **MUTING**.
- Obsah, ktorý chcete počúvať, skúste vybrať stlačením tlačidla vstupu na diaľkovom ovládaní alebo otáčaním gombíka **INPUT SELECTOR** na prijímači.
- Aktivoval sa ochranný systém prijímača. Vypnite prijímač, odstráňte skrat a znova zapnite prijímač.

Počuť silný šum alebo hluk

- Skontrolujte, či sú reproduktory a zariadenie pripojené napevno.
- Uistite sa, či sa prepojovacie káble nenachádzajú blízko transformátora alebo motora.
- Zvukové zariadenie premiestnite ďalej od televízora.
- Ak sú konektory znečistené, utrite ich handričkou jemne navlhčenou v liehu.

Z konkrétnych reproduktorov nepočuť žiaden alebo len veľmi slabý zvuk.

- Pripojením slúchadiel ku konektoru **PHONES** overte, či v nich počuť zvuk. Ak v slúchadlách počuť len jeden kanál, zariadenie pravdepodobne nie je pripojené k prijímaču správne. Skontrolujte, či sú všetky káble úplne zasunuté do konektorov na prijímači aj zariadení.
Ak v slúchadlách počuť obidva kanály, reproduktor pravdepodobne nie je pripojený k prijímaču správne. Skontrolujte pripojenie reproduktora, z ktorého nepočuť zvuk.
- Skontrolujte, či ste pripojili konektor **L** aj **R** analógového zariadenia. Analógové zariadenia vyžadujú pripojenie oboch konektorov. Použite stereofónny zvukový kábel (nedodáva sa).

Z konkrétneho zariadenia nepočúť žiaden zvuk

- Skontrolujte, či je zariadenie správne pripojené k zodpovedajúcim konektorom zvukového vstupu.
- Skontrolujte, či sú prepojovacie káble úplne zasunuté do konektorov na prijímači aj zariadení.

Lavý a pravý kanál sú nevyvážené alebo zamenené

- Skontrolujte, či sú reproduktory a zariadenie pripojené správne a napevno.
- Skontrolujte vyváženie reproduktorov (strana 28).

Pri pripojení zariadenia ku konektoru PORTABLE IN počúť výrazný šum, zvuk je prerušovaný alebo skreslený.

- Skontrolujte, či je zariadenie bezpečne pripojené.
- Nejde o poruchu a závisí to od pripojeného zariadenia.

Nemožno nahrávať.

- Skontrolujte, či je zariadenie správne pripojené.
- Pomocou tlačidiel vstupu vyberte príslušné zdrojové zariadenie (strana 31).

Gramofón

Je počúť len veľmi slabý zvuk.

- Skontrolujte, či je v gramofóne použitá kazeta typu MM.

Počúť silný šum.

- Ak má gramofón uzemňovací konektor, pripojte uzemňovací kábel (strana 15).

Zvuk je skreslený.

- Ak je pripojený gramofón s prepínačom PHONO/LINE, uistite sa, že prepínač PHONO/LINE na gramofóne je nastavený na možnosť PHONO (strana 16).

Rádio FM

Príjem v pásme FM je nekvalitný

- Roztiahnite drôtovú anténu FM a umiestnite ju na miesto s dobrým signálom.
- Drôtovú anténu FM umiestnite blízko okna.
- Drôtovú anténu pre pásmo FM udržujte, pokiaľ možno, vo vodorovnej polohe.

Nedajú sa naladiť rozhlasové stanice

- Skontrolujte, či sú antény pripojené napevno. V prípade potreby antény nastavte.
- V pamäti nie sú uložené žiadne predvolené stanice alebo sa vymazali (ak rádio ladíte vyhľadávaním predvolených staníc). Uložte predvolené stanice.
- Opakovaným stláčaním tlačidla DISPLAY zobrazíte na displeji frekvenciu.

Nefunguje služba RDS.*

- Skontrolujte, či ste naladili stanicu FM RDS.
- Vyberte stanicu FM s kvalitnejším signálom.
- Naladená stanica nevysiela signál služby RDS alebo je signál slabý.

Nezobrazujú sa požadované informácie služby RDS.*

- Služba môže byť dočasne mimo prevádzky. Obráťte sa na pracovníkov rozhlasovej stanice a zistite, či vôbec danú službu poskytujú.

* Iba pre modely pre Európu a ázijsko-tichomorskú oblasť.

Zariadenie BLUETOOTH

Nefunguje párovanie.

- Presuňte zariadenie BLUETOOTH bližšie k prijímaču.
- Párovanie nemusí byť možné, ak sa v blízkosti prijímača nachádzajú aj iné zariadenia BLUETOOTH. V takom prípade vypnite ostatné zariadenia BLUETOOTH.

- Správne zadajte rovnaký prístupový kód, aký ste zadali v zariadení BLUETOOTH.

Nedá sa pripojiť cez BLUETOOTH

- Zariadenie BLUETOOTH, ktoré ste sa pokúsili pripojiť, nepodporuje profil A2DP a nedá sa pripojiť k prijímaču.
- Stlačením tlačidla BLUETOOTH pripojte naposledy pripojené zariadenie BLUETOOTH.
- Zapnite funkciu BLUETOOTH zariadenia BLUETOOTH.
- Vytvorte pripojenie zo zariadenia BLUETOOTH.
- Informácie o registrácii párovania sa vymazali. Znova vykonajte operáciu párovania.
- Počas pripojenia k zariadeniu BLUETOOTH sa tento prijímač nedá nájsť.
- Vymažte informácie o registrácii párovania zo zariadenia BLUETOOTH a párovanie vykonajte znova.

Zvuk vynecháva alebo sa mení, prípadne sa stráca pripojenie.

- Prijímač a zariadenie BLUETOOTH sú príliš ďaleko od seba.
- Ak sa medzi prijímačom a zariadením BLUETOOTH nachádzajú prekážky, odstráňte ich alebo presuňte prijímač a zariadenie mimo nich.
- Ak je v blízkosti zariadenie, ktoré vytvára elektromagnetické žiarenie, napríklad bezdrôtová sieť LAN, iné zariadenie BLUETOOTH alebo mikrovlnná rúra, premiestnite ho.

V prijímači nepočuť zvuk zariadenia BLUETOOTH.

- Najprv hlasitosť zariadenia BLUETOOTH zvýšte a potom ju upravte pomocou tlačidla  + na diaľkovom ovládači (alebo ovládača VOLUME na prijímači).

Počuť silný šum alebo hluk

- Ak sa medzi prijímačom a zariadením BLUETOOTH nachádzajú prekážky, odstráňte ich alebo presuňte prijímač a zariadenie mimo nich.

- Ak je v blízkosti zariadenie, ktoré vytvára elektromagnetické žiarenie, napríklad bezdrôtová sieť LAN, iné zariadenie BLUETOOTH alebo mikrovlnná rúra, premiestnite ho.
- Znížte hlasitosť pripojeného zariadenia BLUETOOTH.

Diaľkové ovládanie

Diaľkové ovládanie nefunguje

- Diaľkový ovládač smerujte na snímač diaľkového ovládača na prijímači.
- Odstráňte všetky prekážky medzi diaľkovým ovládačom a prijímačom.
- Ak sú batérie v diaľkovom ovládači vybité, obe vymeňte za nové.

Chybové hlásenia

Na displeji sa zobrazí hlásenie PROTECT.

Prijímač sa po niekoľkých sekundách automaticky vypne. Skontrolujte tieto veci: Odpojte sieťovú šnúru (napájací kábel) a nechajte prijímač na 30 minút vychladnúť, kým nezabezpečíte tieto veci:

- Odpojte všetky reproduktory.
- Skontrolujte, či sú vodiče reproduktorov na oboch koncoch pevne zakrútené.
- Skontrolujte, či nie je prijímač zakrytý a ventilačné otvory nie sú zablokované.
- Skontrolujte, či je menovitá impedancia pripojených reproduktorov v rozsahu impedancie uvedenom na zadnom paneli prijímača.

Po skontrolovaní vyššie uvedených položiek a vyriešení všetkých problémov zapojte sieťovú šnúru (napájací kábel) a zapnite prijímač. Ak problém pretrváva, obráťte sa na najbližšieho predajcu produktov značky Sony.

Bezpečnostné upozornenia

Bezpečnosť

V prípade vniknutia akéhokoľvek predmetu alebo kvapaliny do zariadenia odpojte prijímač od elektrickej siete a pred ďalším používaním ho nechajte skontrolovať v autorizovanom servise.

Zdroje napájania

- Pred používaním prijímača skontrolujte, či sa jeho prevádzkové napätie zhoduje s napätím v miestnej elektrickej sieti. Prevádzkové napätie je vyznačené na štítku na zadnej strane prijímača.
- Ak nebudete prijímač dlhší čas používať, odpojte ho od nástennej elektrickej zásuvky. Pri odpájaní sieťovej šnúry (napájacieho kábla) ťahajte za zástrčku. Nikdy neťahajte za samotnú šnúru.
- Výmenu sieťovej šnúry (napájacieho kábla) smie vykonať len oprávnená osoba v autorizovanom servise.

Nárast teploty vnútri zariadenia

Hoci sa prijímač počas prevádzky zahrieva, nejde o poruchu. Ak dlhší čas používate prijímač pri zvýšenej hlasitosti, jeho vrchná, spodná a bočné steny sa značne zahrejú. Nedotýkajte sa povrchu prijímača, aby ste sa nepopálili.

Umiestnenie

- Prijímač položte na miesto s dostatočnou cirkuláciou vzduchu, aby sa predišlo jeho zahrievaniu, čím sa predĺži jeho životnosť.
- Prijímač neumiestňujte do blízkosti zdrojov tepla ani na miesta vystavené priamemu slnečnému žiareniu, nadmernej prašnosti alebo mechanickým otrasom.
- Na povrch prijímača nekladte nič, čo by mohlo zakryť ventilačné otvory a spôsobiť poruchu prijímača.

- Prijímač nedávajte do blízkosti iných zariadení, napríklad televízora, videorekordéra alebo kazetového prehrávača. (Ak sa prijímač používa v kombinácii s televízorom, videorekordérom alebo kazetovým prehrávačom a je umiestnený príliš blízko týchto zariadení, môže vzniknúť šum a zhoršiť sa kvalita obrazu. Tieto javy sú pravdepodobnejšie v prípade, že používate internú anténu.)
- Pri umiestňovaní prijímača na špeciálne upravené povrchy (voskované, olejované, leštené atď.) buďte opatrní, pretože môže dôjsť k vzniku škvŕn alebo odfarbeniu týchto povrchov.

Prevádzka

Skôr než pripojíte iné zariadenie, prijímač vypnite a odpojte od elektrickej siete.

Čistenie

Povrch prijímača, panel a ovládacie prvky čistite mäkkou handričkou mierne navlhčenou v slabom roztoku čistiaceho prostriedku. Nepoužívajte žiadne drsné handričky, práškové prostriedky ani rozpúšťadlá, napríklad alkohol alebo benzín.

Výmena súčasti

V prípade opravy tohto prijímača sa opravované súčasti môžu ponechať na účely opätovného použitia alebo recyklácie.

Technické parametre

ŠPECIFIKÁCIE ZVUKOVÉHO VÝKONU

VÝSTUPNÝ VÝKON A CELKOVÉ HARMONICKÉ SKRESLENIE (THD): (iba v modeloch pre USA)

V rozsahu výkonov od 250 mW po menovité výkon vo frekvenčnom rozsahu 20 až 20 000 Hz so zatažením obidvoch kanálov 8 ohmov pri minimálnom výkone 90 W RMS (efektívnom) na kanál v stereofónnom režime je celkové harmonické skreslenie (THD) menšie než 0,09 %.

Zosilňovač¹⁾

Používanie impedancie reproduktorov
6 – 16 ohmov

Impedancia reproduktorov A/B a nastavenie impedancie príslušných reproduktorov

Systém reproduktorov	Nastavenie impedancie reproduktorov (strana 19)	
	6 OHM	8 OHM
A alebo B	6 – 16 ohmov	8 – 16 ohmov
A a B	12 – 16 ohmov	> 16 ohmov

Minimálny efektívny výstupný výkon (8 ohmov, 20 Hz – 20 kHz, THD 0,09 %)
90 W + 90 W

Výstupný výkon v stereofónnom režime (8 ohmov, 1 kHz, THD 1 %)
100 W + 100 W

¹⁾ Merané v nasledujúcich podmienkach:

Oblasť	Požiadavky na napájanie
USA, Kanada, Taiwan	Striedavé napätie 120 V, 60 Hz
Oceánia, Európa	Striedavé napätie 230 V, 50 Hz

Frekvenčná charakteristika

Analog

10 Hz – 100 kHz, +0,5/-2 dB
(s nastavením BASS = 0 dB, TREBLE = 0 dB)

Vstup (analogový)

PHONO IN

Pre kazetu typu MM
Ekvalizér RIAA; +/-1 dB

Odstup signál – šum²⁾: 80 dB
(A – Prispôsobovaná sieť)

PORTABLE IN

Citlivosť: 500 mV/50 kiloohmov
Odstup signál – šum²⁾: 90 dB
(A – Prispôsobovaná sieť)

AUDIO IN

Citlivosť: 500 mV/50 kiloohmov
Odstup signál – šum²⁾: 96 dB
(A – Prispôsobovaná sieť)

Výstup (analogový)

AUDIO OUT

Napätie: 500 mV/1 kilohm

Tón

Úroveň nárastu
±10 dB, interval 1 dB

²⁾ Vstup narátko s nastavením BASS = 0 dB, TREBLE = 0 dB.

Ladenie v pásme FM

Ladiaci rozsah

Modely pre USA a Kanadu:

87,5 MHz – 108,0 MHz (s krokom 100 kHz)

Ostatné modely:

87,5 MHz – 108,0 MHz (s krokom 50 kHz)

Anténa

Drôtová anténa FM (vonkajšia)

Konektory antény

75 ohmov, asymetrické

Servisná časť

Výstupné napätie

Jednosmerný prúd 5 V

Maximálny prúd

200 mA

Rozhranie BLUETOOTH

Komunikačný systém

Špecifikácie BLUETOOTH, verzia 4.2

Výstup

Špecifikácie BLUETOOTH, energetická trieda 1

Maximálny komunikačný dosah

Čiara priamej viditeľnosti približne 30 m (98,4 stopy)¹⁾

Frekvenčné pásmo

Pásmo 2,4 GHz

Spôsob modulácie

FHSS (Freq Hopping Spread Spectrum)

Kompatibilné profily BLUETOOTH²⁾

A2DP 1.2 (Advanced Audio Distribution Profile)

AVRCP 1.6 (Audio Video Remote Control Profile)

Podporované kodeky³⁾

SBC⁴), AAC

Prenosový rozsah (A2DP)

20 Hz – 20 000 Hz (vzorkovacia
frekvencia 44,1 kHz)

Frekvenčné pásmo a maximálny výstupný

výkon (iba pre modely pre Európu)

BLUETOOTH

Frekvenčné pásmo	Maximálny výstupný výkon
2,400 MHz – 2,483,5 MHz	≤ 5,0 dBm

- 1) Skutočný rozsah sa bude líšiť v závislosti od takých faktorov, ako sú prekážky medzi zariadeniami, magnetické polia v okolí mikrovlnnej rúry, statická elektrina, bezšnúrový telefón, citlivosť príjmu, výkon antény, operačný systém, softvérová aplikácia atď.
- 2) Štandardné profily BLUETOOTH signalizujú účel BLUETOOTH komunikácie medzi zariadeniami.
- 3) Kodek: formát kompresie a konverzie zvukového signálu
- 4) Kodek podpásma

Všeobecné informácie

Požiadavky na napájanie

Oblasť	Požiadavky na napájanie
USA, Kanada, Taiwan	Striedavé napätie 120 V, 60 Hz
Oceánia	Striedavé napätie 230 V, 50 Hz
Európa	Striedavé napätie 230 V, 50/60 Hz

Spotreba energie

200 W

Pohotovostný režim: 0,3 W

(Keď je položka BT STBY nastavená na hodnotu STBY OFF.)

Pohotovostný režim BLUETOOTH (všetky

porty bezdrôtovej siete sú aktivované):

1,0 W

(Keď je položka BT STBY nastavená na hodnotu STBY ON.)

Približné rozmery (šírka/výška/hĺbka)

430 mm × 133 mm × 284 mm (17 palcov ×
5 1/4 palca × 11 1/4 palca) vrátane
prečnievajúcich častí a ovládacích prvkov

Približná hmotnosť

6,7 kg (14 libier 13 uncí)

Dizajn a špecifikácie podliehajú zmenám aj
bez predchádzajúceho upozornenia.

Komunikácia cez BLUETOOTH

Podporované verzie a profily BLUETOOTH

Profily predstavujú štandardnú skupinu funkcií pre rôzne parametre produktov BLUETOOTH. Podrobné informácie o podporovaných verziách a profiloch BLUETOOTH pre tento prijímač nájdete v časti BLUETOOTH pod technickými údajmi (str. 37).

Efektívny komunikačný rozsah

Zariadenia BLUETOOTH by mali byť pri použití od seba vzdialené približne 10 metrov (33 stôp) (vzdialenosť bez prekážok). Efektívny komunikačný rozsah sa môže skrátiť pri nasledujúcich podmienkach:

- keď sa medzi zariadeniami s pripojením BLUETOOTH nachádza osoba, kovový predmet, stena alebo iná prekážka,
- umiestnenia s nainštalovanou bezdrôtovou sieťou LAN,
- v miestach, v ktorých sa používajú mikrovlnné rúry,
- na miestach, kde sa vytvárajú iné elektromagnetické vlny.

Účinky iných zariadení

Zariadenia BLUETOOTH a bezdrôtová sieť LAN (IEEE 802.11b/g/n) zariadenie používa rovnaké frekvenčné pásmo (2,4 GHz). Pri používaní zariadenia BLUETOOTH v blízkosti zariadenia so schopnosťou pripojenia k bezdrôtovej sieti LAN sa môže vyskytnúť elektromagnetické rušenie. To môže mať za následok nižšie rýchlosti prenosu údajov, šum alebo neschopnosť pripojenia. V takom prípade vyskúšajte nasledujúce riešenia:

- Používajte tento prijímač najmenej 10 metrov (33 stôp) od zariadenia s pripojením k bezdrôtovej sieti LAN.
- Vypnite napájanie zariadenia pripojeného k bezdrôtovej sieti LAN, keď používate zariadenie BLUETOOTH do vzdialenosti 10 metrov (33 stôp).

- Nainštalujte tento prijímač a zariadenie BLUETOOTH čo najbližšie k sebe.

Účinky na iné zariadenia

Rádiové vlny vysielané týmto prijímačom môžu spôsobovať rušenie prevádzky niektorých lekárskeho zariadení. Keďže toto rušenie môže spôsobiť poruchu zariadenia, vždy vypnite napájanie prijímača a zariadenia BLUETOOTH na týchto miestach:

- v nemocniciach, vlakoch, lietadlách, na čerpacích staniciach a na všetkých miestach, kde sa môžu vyskytovať horľavé plyny;
- v blízkosti automatických dverí alebo požiarnych alarmov.

Poznámka

- Tento prijímač podporuje bezpečnostné funkcie, ktoré vyhovujú špecifikácii BLUETOOTH na zaistenie bezpečného pripojenia pri komunikácii s použitím technológie BLUETOOTH. Toto zabezpečenie však nemusí byť dostatočné v závislosti od obsahu nastavenia a ďalších faktorov, preto buďte pri komunikácii pomocou technológie BLUETOOTH vždy opatrní.
- Spoločnosť Sony nenesie žiadnu zodpovednosť za škody ani iné straty spôsobené únikom informácií počas komunikácie cez BLUETOOTH.
- Nedá sa zaručiť, že cez BLUETOOTH sa bude dať komunikovať so všetkými zariadeniami BLUETOOTH, ktoré majú rovnaký profil ako tento prijímač.
- Zariadenia BLUETOOTH pripojené k tomuto prijímaču musia vyhovovať špecifikáciám BLUETOOTH predpísaným spoločnosťou Bluetooth SIG, Inc. a ich súlad musí byť overený. Avšak aj keď zariadenie vyhovuje špecifikáciám BLUETOOTH, môžu sa vyskytnúť prípady, keď vlastnosti alebo špecifikácie zariadenia BLUETOOTH znemožnia pripojenie alebo môžu mať za následok odlišné metódy ovládania, zobrazovania alebo prevádzky.
- Môže sa vyskytnúť šum alebo výpadky zvuku v závislosti od zariadenia BLUETOOTH pripojeného k tomuto prijímaču, prostredia komunikácie alebo okolitých podmienok.

Ak máte akékoľvek otázky alebo problémy týkajúce sa prijímača, obráťte sa na najbližšieho predajcu produktov značky Sony.

Informácie o autorských právach

Slovná značka a logá BLUETOOTH® sú registrovanými ochrannými známkami, ktoré vlastní spoločnosť Bluetooth SIG, Inc., a spoločnosť Sony Corporation používa všetky takéto známky na základe licencie. Ostatné ochranné známky a obchodné názvy patria príslušným vlastníkom.

WALKMAN® a logo WALKMAN® sú registrovanými ochrannými známkami spoločnosti Sony Corporation.

Všetky ostatné ochranné známky a registrované ochranné známky patria príslušným vlastníkom. V tejto príručke sa označenia ™ a ® neuvádzajú.

Register

A

AUTO.STBY 28

B

BALANCE 28

BASS 20

Batérie 11

BLUETOOTH

 Párovanie 22

 Prehrávanie 21

 Profil 37

 Verzia 37

BT AAC 27

BT POWER 28

BT STBY 27

C

Chybové hlásenia 35

Č

Časovač automatického vypnutia 10

D

Dialkové ovládanie 10

Dodávané položky 6

F

FM MODE 27

H

Hlásenia 35

I

Inicializácia

 Prijímač 31

K

Kábel 13

M

Menu 27

N

NAME IN 28

Napájanie

 Spotreba energie 38

 Šetrenie energie 32

O

Obnovenie

 Prijímač 31

P

Pairing 22

Ponuka nastavení technológie BLUETOOTH
27

Predvolené nastavenia

 Prijímač 31

Prijímač

 Displej 8

 Predný panel 7

 Zadný panel 9

Pripojenie

 Anténa FM 18

 Audiovizuálne zariadenia 15

 Reproduktor 13

PURE DIRECT 29

R

RDS 26

Reproduktorový kábel 13

Reproduktory B 14

S

SP IMP. 27

T

TREBLE 20

U

UPDATE 28

V

VERSION 28

<http://www.sony.net/>

